

# Pioneer

Blu-ray 3D™ PLAYER  
LECTEUR Blu-ray 3D™  
REPRODUCTOR de Blu-ray 3D™

## BDP-80FD

Register your product at:

<http://www.pioneerelectronics.com> (US)

<http://www.pioneerelectronics.ca> (Canada)

• **Protect your new investment**

The details of your purchase will be on file for reference in the event of an insurance claim such as loss or theft.

• **Receive free tips, updates and service bulletins on your new product**

• **Improve product development**

Your input helps us continue to design products that meet your needs.

• **Receive a free Pioneer newsletter**

Registered customers can opt in to receive a monthly newsletter.

Enregistrez votre produit sur:

<http://www.pioneerelectronics.com> (États-Unis)

<http://www.pioneerelectronics.ca> (Canada)

• **Protégez votre nouveau matériel**

Les renseignements relatifs à votre matériel seront conservés pour référence en cas de sinistre, tel que la perte ou le vol.

• **Recevez des conseils, des informations d'entretien et de mise à jour sur votre nouveau matériel**

• **Contribuez au développement de nos produits**

Votre participation nous aide à concevoir des produits qui répondent à vos besoins.

• **Recevez gratuitement le bulletin d'informations de Pioneer**

Les clients enregistrés peuvent, s'ils le désirent, recevoir un bulletin d'informations mensuel.

Operating Instructions  
Mode d'emploi  
Manual de instrucciones

# ELITE



Thank you for buying this Pioneer product. Please read through these operating instructions so you will know how to operate your model properly. After you have finished reading the instructions, put them away in a safe place for future reference.

## IMPORTANT



The lightning flash with arrowhead symbol, within an equilateral triangle, is intended to alert the user to the presence of uninsulated "dangerous voltage" within the product's enclosure that may be of sufficient magnitude to constitute a risk of electric shock to persons.

### CAUTION

**RISK OF ELECTRIC SHOCK  
DO NOT OPEN**

**CAUTION:**  
TO PREVENT THE RISK OF ELECTRIC SHOCK, DO NOT REMOVE COVER (OR BACK). NO USER-SERVICEABLE PARTS INSIDE. REFER SERVICING TO QUALIFIED SERVICE PERSONNEL.



The exclamation point within an equilateral triangle is intended to alert the user to the presence of important operating and maintenance (servicing) instructions in the literature accompanying the appliance.

D3 4 2 1 1b\_A1\_En

### CAUTION

This product is a class 1 laser product classified under the Safety of laser products, IEC 60825 1:2007, but this product contains a laser diode higher than Class 1. To ensure continued safety, do not remove any covers or attempt to gain access to the inside of the product.

Refer all servicing to qualified personnel.

**CLASS 1 LASER PRODUCT**

The following caution label appears on your unit.

Location: inside of the unit

**CAUTION – CLASS 2 LASER  
RADIATION WHEN OPEN  
DO NOT STARE INTO THE BEAM**

D58 5 2 2b\*\_B1\_En

### WARNING

To prevent a fire hazard, do not place any naked flame sources (such as a lighted candle) on the equipment.

D3 4 2 1 7a\_A1\_En

### VENTILATION CAUTION

When installing this unit, make sure to leave space around the unit for ventilation to improve heat radiation (at least 10 cm at top, 10 cm at rear, and 10 cm at each side).

### WARNING

Slots and openings in the cabinet are provided for ventilation to ensure reliable operation of the product, and to protect it from overheating. To prevent fire hazard, the openings should never be blocked or covered with items (such as newspapers, table cloths, curtains) or by operating the equipment on thick carpet or a bed.

D3 4 2 1 7b\*\_A1\_En

### Operating Environment

Operating environment temperature and humidity:  
+5 °C to +35 °C (+41 °F to +95 °F); less than 85 %RH (cooling vents not blocked)

Do not install this unit in a poorly ventilated area, or in locations exposed to high humidity or direct sunlight (or strong artificial light)

D3 4 2 1 7c\*\_A1\_En

### WARNING

This equipment is not waterproof. To prevent a fire or shock hazard, do not place any container filled with liquid near this equipment (such as a vase or flower pot) or expose it to dripping, splashing, rain or moisture.

D3 4 2 1 3\_A1\_En

# IMPORTANT SAFETY INSTRUCTIONS

- 1) Read these instructions.
- 2) Keep these instructions.
- 3) Heed all warnings.
- 4) Follow all instructions.
- 5) Do not use this apparatus near water.
- 6) Clean only with dry cloth.
- 7) Do not block any ventilation openings. Install in accordance with the manufacturer's instructions.
- 8) Do not install near any heat sources such as radiators, heat registers, stoves, or other apparatus (including amplifiers) that produce heat.
- 9) Do not defeat the safety purpose of the polarized or grounding type plug. A polarized plug has two blades with one wider than the other. A grounding type plug has two blades and a third grounding prong. The wide blade or the third prong are provided for your safety. If the provided plug does not fit into your outlet, consult an electrician for replacement of the obsolete outlet.
- 10) Protect the power cord from being walked on or pinched particularly at plugs, convenience receptacles, and the point where they exit from the apparatus.
- 11) Only use attachments/accessories specified by the manufacturer.
- 12) Use only with the cart, stand, tripod, bracket, or table specified by the manufacturer, or sold with the apparatus. When a cart is used, use caution when moving the cart/apparatus combination to avoid injury from tip over.
- 13) Unplug this apparatus during lightning storms or when unused for long periods of time.
- 14) Refer all servicing to qualified service personnel. Servicing is required when the apparatus has been damaged in any way, such as power supply cord or plug is damaged, liquid has been spilled or objects have fallen into the apparatus, the apparatus has been exposed to rain or moisture, does not operate normally, or has been dropped.



D3 7 13 69\_En

## NOTE:

This equipment has been tested and found to comply with the limits for a Class B digital device, pursuant to Part 15 of the FCC Rules. These limits are designed to provide reasonable protection against harmful interference in a residential installation. This equipment generates, uses, and can radiate radio frequency energy and, if not installed and used in accordance with the instructions, may cause harmful interference to radio communications. However, there is no guarantee that interference will not occur in a particular installation. If this equipment does cause harmful interference to radio or television reception, which can be determined by turning the equipment off and on, the user is encouraged to try to correct the interference by one or more of the following measures:

Reorient or relocate the receiving antenna.

Increase the separation between the equipment and receiver.

Connect the equipment into an outlet on a circuit different from that to which the receiver is connected.

Consult the dealer or an experienced radio/TV technician for help.

D8 10 1 2\_A1\_En

## Information to User

Alterations or modifications carried out without appropriate authorization may invalidate the user's right to operate the equipment.

D8 10 2\_A1\_En

## IMPORTANT NOTICE

THE MODEL NUMBER AND SERIAL NUMBER OF THIS EQUIPMENT ARE ON THE REAR OR BOTTOM. RECORD THESE NUMBERS ON YOUR ENCLOSED WARRANTY CARD AND KEEP IN A SAFE PLACE FOR FUTURE REFERENCE.

D36 AP9 1\_A1\_En

## CAUTION

This product satisfies FCC regulations when shielded cables and connectors are used to connect the unit to other equipment. To prevent electromagnetic interference with electric appliances such as radios and televisions, use shielded cables and connectors for connections.

D8 10 3a\_A1\_En

This product contains mercury. Disposal of this material may be regulated due to environmental considerations. For disposal or recycling information, please contact your local authorities or the Electronics Industries Alliance : [www.eiae.org](http://www.eiae.org).

K057\_A1\_En

### CAUTION

The **⏻ STANDBY/ON** switch on this unit will not completely shut off all power from the AC outlet. Since the power cord serves as the main disconnect device for the unit, you will need to unplug it from the AC outlet to shut down all power. Therefore, make sure the unit has been installed so that the power cord can be easily unplugged from the AC outlet in case of an accident. To avoid fire hazard, the power cord should also be unplugged from the AC outlet when left unused for a long period of time (for example, when on vacation).

D3 4 2 2a\*\_A1\_En

This product is for general household purposes. Any failure due to use for other than household purposes (such as long term use for business purposes in a restaurant or use in a car or ship) and which requires repair will be charged for even during the warranty period.

K041\_A1\_En

This transmitter must not be co located or operated in conjunction with any other antenna or transmitter.

D8 9 2 5\_A1\_En

This equipment complies with FCC radiation exposure limits set forth for an uncontrolled environment and meets the FCC radio frequency (RF) Exposure Guidelines in Supplement C to OET65. This equipment should be installed and operated keeping the radiator at least 20 cm or more away from person's body (excluding extremities: hands, wrists, feet and ankles).

D8 9 2 7 2\_A1\_En

This equipment complies with IC radiation exposure limits set forth for an uncontrolled environment and meets RSS 102 of the IC radio frequency (RF) Exposure rules. This equipment should be installed and operated keeping the radiator at least 20 cm or more away from person's body (excluding extremities: hands, wrists, feet and ankles).

D8 9 2 7 4\_A1\_En

This device complies with Industry Canada licence exempt RSS standard(s). Operation is subject to the following two conditions: (1) this device may not cause interference, and (2) this device must accept any interference, including interference that may cause undesired operation of the device.

D8 9 10 1\_A1\_En

### POWER-CORD CAUTION

Handle the power cord by the plug. Do not pull out the plug by tugging the cord and never touch the power cord when your hands are wet as this could cause a short circuit or electric shock. Do not place the unit, a piece of furniture, etc., on the power cord, or pinch the cord. Never make a knot in the cord or tie it with other cords. The power cords should be routed such that they are not likely to be stepped on. A damaged power cord can cause a fire or give you an electrical shock. Check the power cord once in a while. When you find it damaged, ask your nearest PIONEER authorized service center or your dealer for a replacement.

S002\*\_A1\_En

### Condensation

If the player is moved suddenly from a cold place into a warm room (in winter, for example) or if the temperature in the room in which the player is installed rises suddenly due to a heater, etc., water droplets (condensation) may form inside (on operating parts and the lens). When condensation is present, the player will not operate properly and playback is not possible. Let the player stand at room temperature for 1 or 2 hours with the power turned on (the time depends on the extent of condensation). The water droplets will dissipate and playback will become possible. Condensation can also occur in the summer if the player is exposed to the direct wind from an air conditioner. If this happens, move the player to a different place.

S005\_A1\_En

### Radio wave caution

This unit uses a 2.4 GHz radio wave frequency, which is a band used by other wireless systems (Microwave ovens and Cordless phones, etc.). In this event noise appears in your television image, there is the possibility this unit (including products supported by this unit) is causing signal interference with the antenna input connector of your television, video, satellite tuner, etc. In this event, increase the distance between the antenna input connector and this unit (including products supported by this unit).

- Pioneer is not responsible for any malfunction of the compatible Pioneer product due to communication error/malfunctions associated with your network connection and/or your connected equipment. Please contact your Internet service provider or network device manufacturer.
- A separate contract with/payment to an Internet service provider is required to use the Internet.

## The Safety of Your Ears is in Your Hands

Get the most out of your equipment by playing it at a safe level – a level that lets the sound come through clearly without annoying blaring or distortion and, most importantly, without affecting your sensitive hearing. Sound can be deceiving. Over time, your hearing “comfort level” adapts to higher volumes of sound, so what sounds “normal” can actually be loud and harmful to your hearing. Guard against this by setting your equipment at a safe level BEFORE your hearing adapts.

### ESTABLISH A SAFE LEVEL:

- Set your volume control at a low setting.
- Slowly increase the sound until you can hear it comfortably and clearly, without distortion.
- Once you have established a comfortable sound level, set the dial and leave it there.

### BE SURE TO OBSERVE THE FOLLOWING GUIDELINES:

- Do not turn up the volume so high that you can't hear what's around you.
- Use caution or temporarily discontinue use in potentially hazardous situations.
- Do not use headphones while operating a motorized vehicle; the use of headphones may create a traffic hazard and is illegal in many areas.

5001a\_A1\_En

**WARNING:** Handling the cord on this product or cords associated with accessories sold with the product may expose you to chemicals listed on proposition 65 known to the State of California and other governmental entities to cause cancer and birth defect or other reproductive harm.  
***Wash hands after handling.***

D36 P5\_B1\_En

### Cautions on 3D Viewing

- **If you should experience any fatigue or discomfort while viewing 3D images, stop viewing them.**
- **Children, particularly those under 6, may be more prone to sensitivity, so guardians should watch for any signs of fatigue or discomfort.**
- **When viewing 3D images, rest periodically.**  
Extended viewing of 3D images without rest periods could cause fatigue or discomfort.

# Contents

## 01 Before you start

What's in the box	7
Putting the batteries in the remote control	7
Software Update	7
About operation of this player from a mobile device (iPod, iPhone, iPad etc.)	7
Types of discs/files that can be played	8
Playable discs	8
Playable files	11
Part Names and Functions	14
Remote Control	14
Front Panel	15
Rear Panel	15

## 02 Connecting up

Connecting using an HDMI cable	16
About HDMI	16
About Control Function with HDMI	17
Connecting a TV	18
Connecting an AV receiver or amplifier	18
Connecting audio cables	19
Connecting an AV receiver or amplifier using an coaxial digital audio cable	19
Connecting components to the USB port	19
About USB devices	19
Connecting the USB device	19
Connecting to the network through LAN interface	20
Connecting with a LAN cable (wired LAN)	20
Connecting to a wireless LAN	20
Connecting the power cord	20

## 03 Getting Started

Making settings using the Setup Navigator menu	21
--	----

## 04 Playback

Playing discs or files	22
Quick view (Quick view with audio)	22
Forward and reverse scanning	23
Playing specific chapters, tracks or files	23
Skipping content	23
To return to a position a short while ago	23
To advance to a position slightly ahead	23
Playing in slow motion	23
Step forward and step reverse	23
Playing a specific section within a title or track repeatedly (A-B Repeat)	23
Playing repeatedly (Repeat Play)	23
Playing in the desired order (Programmed Play)	24
Making bookmarks	24
Zoom	24
Playing photos as slideshows	24
Switching the camera angles	24
Switching the subtitles	25
Moving subtitles	25
Switching the audio	25
Switching the CD/SACD playback area	25
Displaying the disc information	25
Enjoying BONUSVIEW or BD-LIVE	26
Playback functions	27
Using the FUNCTION menu	28
Playing from a specific time (Time Search)	29
Playing a specific title, chapter, track or file (Search)	29
Playing specified range of discs, titles or chapter (track/file) in random order	29
Continuing playback from a specified position (Continued Viewing Playback)	29

## 05 Playback from Home Media Gallery

About Home Media Gallery	30
About network playback	30
Playback file on the network	31
Disc/USB playback	31
Playing back image files	32
Playing in the desired order (Playlist)	32
Adding tracks/files	32
Playing the Playlist	32
Deleting tracks/files from the Playlist	32
Connecting by Miracast™/Wi-Fi Direct™	33
About Wi-Fi	33
Use the unit's Miracast/Wi-Fi Direct functions	33
Display the Miracast/Wi-Fi Direct mode screen	33
Connecting by Miracast	34
Connect to device not compatible with Miracast/Wi-Fi Direct	34
Connecting by WPS	34
Change SSID and password	34
Canceling the Miracast/Wi-Fi Direct connection	35
Playing a mobile device's photos, music or video files	35

## 06 Playing the web contents

Available web contents	36
Playing the items	36

## 07 Advanced settings

Changing the settings	37
Operating the Initial Setup screen	37
Software updating	43
Restoring all the settings to the factory default settings	43
Wireless network connection	44
Wireless network setup	44
WPS setup (Wi-Fi Protected Setup)	45
WPS connection setting	45
About how digital audio formats are output	46
Language Code Table and Country/Area Code Table	47
Language Code Table	47
Country/Area Code Table	47

## 08 Additional information

Cautions on use	48
Moving the player	48
Place of installation	48
Turn the power off when not using the player	48
Condensation	48
Cleaning the player	48
Caution for when the unit is installed in a rack with a glass door	48
Cleaning the pickup lens	49
Handling discs	49
Troubleshooting	50
Playback	50
Control function	53
Network	53
Wireless LAN	56
Others	57
Glossary	59
Specifications	61

## Chapter 1

# Before you start

## What's in the box

- Remote control x 1
- AAA 700 size manganese batteries x 2
- Power cord
- Warranty card
- Software license notice
- Operating instructions (this document)

## Putting the batteries in the remote control

The batteries included with the player have been provided to allow you to check product operation and may not last long. We recommend using alkaline batteries that have a longer life.

### WARNING

- Do not use or store batteries in direct sunlight or other excessively hot place, such as inside a car or near a heater. This can cause batteries to leak, overheat, explode or catch fire. It can also reduce the life or performance of batteries.

### Caution

- Do not use a new battery together with an old one.
- When loading the batteries into the remote control, set them in the proper direction, as indicated by the polarity marks (⊕ and ⊖).
- When inserting the batteries, make sure not to damage the springs on the battery's ⊖ terminals. This can cause batteries to leak or overheat.
- Do not heat batteries, disassemble them, or throw them into flames or water.
- Batteries may have different voltages, even if they look similar. Do not use different kinds of batteries together.
- To prevent leakage of battery fluid, remove the batteries if you do not plan to use the remote control for a long period of time (1 month or more). If the fluid should leak, wipe it carefully off the inside of the case, then insert new batteries. If a battery should leak and the fluid should get on your skin, flush it off with large quantities of water.
- When disposing of used batteries, please comply with governmental regulations or environmental public institution's rules that apply in your country/area.

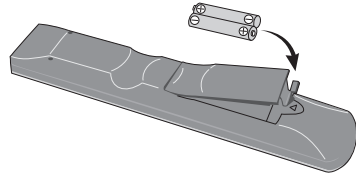

### 1 Open the rear cover.

### 2 Insert (2 x AAA 700 size) batteries that are supplied.

Insert first from the ⊖ side.

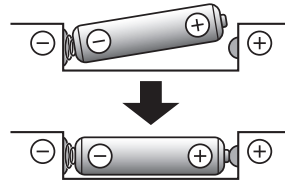

### 3 Close the rear cover.

Close securely (a click should be heard).

## ❖ About the function for restricting access to harmful information on the Internet

- This unit is equipped with a function for restricting viewing of web contents, etc., you do not want your children or others to see.
- To use this restriction function, change the Internet settings (page 40).

## Software Update

Product information on this player is provided on the Pioneer website. Check this website for update and service information on your Blu-ray disc player.  
<http://www.pioneerelectronics.com>

## About operation of this player from a mobile device (iPod, iPhone, iPad etc.)

The player can be controlled from a mobile device by installing the special application onto the mobile device. For details, see the product information on the Pioneer website.

This special application may be changed or discontinued without notice.



# Types of discs/files that can be played

## Playable discs

Discs with the logo marks below indicated on the disc label, package or jacket can be played.

### ⚠ Caution

- Only the discs that have been finalized can be played.

Disc type	Logo	Application format					
		BDMV	BDAV	DVD-Video	DVD VR	CD-DA DTS-CD	DATA-DISC <sup>1</sup>
BD <sup>2</sup>	BD-ROM	✓	✓	X	X	X	X
	 BD-R	✓	✓	X	X	X	✓
	BD-RE	✓	✓	X	X	X	✓
DVD	 DVD-ROM	✓	X	✓	X	X	✓
	 DVD-ROM						
DVD	 DVD-R <sup>2,3,4</sup>	✓ <sup>5</sup>	✓ <sup>6</sup>	✓	✓	X	✓
	 DVD-RW <sup>3,7</sup>	✓ <sup>5</sup>	✓ <sup>6</sup>	✓	✓	X	✓
	DVD+R <sup>2,3</sup>	✓	X	✓	X	X	✓
	DVD+RW <sup>3</sup>	✓	X	✓	X	X	✓
CD	 CD-DA (Audio CD) <sup>8</sup>	X	X	X	X	✓	X
	 CD-R <sup>3</sup>	X	X	X	X	✓	✓
	CD-RW <sup>3</sup>	X	X	X	X	✓	✓
	CD-ROM	X	X	X	X	✓	✓

1. Discs on which video, image or audio files are recorded.
2. Including dual-layered discs.
3. Finalize them before playing them on this player.
4. DVD-R for Authoring discs (3.95 GB and 4.7 GB) cannot be played.
5. Including the AVCHD format.
6. Including the AVCREC format.
7. Version 1.0 DVD-RW discs cannot be played.
8. Including Video CDs.

- “Blu-ray Disc”, “Blu-ray” and “Blu-ray Disc” logo are trademarks of Blu-ray Disc Association.

-  is a trademark of DVD Format/Logo Licensing Corporation.



## ❖ Discs that cannot be played

- HD DVDs
- DVD-RAM discs

It is possible that some discs other than the ones listed above may not be playable either.



### Note

- Some discs cannot be played, even if one of the logo marks on the previous page is indicated.
- To play 8 cm discs, set the disc in the 8 cm disc depression in the center of the disc tray. No adapter is necessary. 8 cm BD-ROMs cannot be played.

## ❖ About playback of unauthorized copies

### Cinavia Notice

This product uses Cinavia technology to limit the use of unauthorized copies of some commercially-produced film and videos and their soundtracks. When a prohibited use of an unauthorized copy is detected, a message will be displayed and playback or copying will be interrupted. More information about Cinavia technology is provided at the Cinavia Online Consumer Information Center at <http://www.cinavia.com>. To request additional information about Cinavia by mail, send a postcard with your mailing address to: Cinavia Consumer Information Center, P.O. Box 86851, San Diego, CA, 92138, USA.

*Copyright 2004-2010 Verance Corporation. Cinavia™ is a Verance Corporation trademark. Protected by U.S. Patent 7,369,677 and worldwide patents issued and pending under license from Verance Corporation. All rights reserved.*

## ❖ About copyright protection

Copyright protection technology is used for some Blu-ray Discs™, DVDs and contents played over the Internet or other networks. Copyright protection technology restricts playback and analog output. Due to updates in copyright protection provisions, the restrictions may differ depending on the date this product was purchased. Furthermore, the restrictions may be updated when the software is updated after purchase.

## ❖ About audio formats

The following audio formats are supported on this player:

- Dolby TrueHD
- Dolby Digital Plus
- Dolby Digital
- DSD
- DTS-HD Master Audio
- DTS-HD High Resolution Audio
- DTS Digital Surround
- MPEG audio (AAC)

- Linear PCM

To enjoy the surround sound of Dolby TrueHD, Dolby Digital Plus, DSD, DTS-HD Master Audio and DTS-HD High Resolution Audio, it is recommended to connect the player to an AV receiver or amplifier compatible with these audio formats using an HDMI cable. After loading a BD containing sound in one of these audio formats, select the audio format on the menu screen.

*Manufactured under license from Dolby Laboratories. Dolby and the double-D symbol are trademarks of Dolby Laboratories.*

*Manufactured under license under U.S. Patent Nos: 5,956,674; 5,974,380; 6,226,616; 6,487,535; 7,392,195; 7,272,567; 7,333,929; 7,212,872 & other U.S. and worldwide patents issued & pending. DTS-HD, the Symbol, & DTS-HD and the Symbol together are registered trademarks & DTS-HD Master Audio | Essential is a trademark of DTS, Inc. Product includes software. © DTS, Inc. All Rights Reserved.*

## ❖ Playing BDs

- BDs (BDMV) compatible with the formats below can be played.
  - Blu-ray Disc Read-Only (ROM) Format Version 2
  - Blu-ray Disc Recordable (R) Format Version 2
  - Blu-ray Disc Rewritable (RE) Format Version 3

This player supports BD-ROM Profile 5.



*"Blu-ray 3D" and "Blu-ray 3D" logo are trademarks of Blu-ray Disc Association.*

BONUSVIEW functions such as playback of secondary video (Picture-in-Picture) and secondary audio can be used. The data used with the BONUSVIEW functions (the secondary video (Picture-in-Picture) and secondary audio data) may be stored in the storage. For details on secondary video and secondary audio playback, refer to the disc's instructions.

## BONUS VIEW™

*"BONUSVIEW" is trademark of Blu-ray Disc Association.*

BD-LIVE functions such as downloading movie trailers or additional audio and subtitle languages and playing on-line games can be enjoyed over the Internet. The data downloaded with the BD-LIVE function (trailers, etc.) is stored in the storage. Refer to the disc's instructions for details about BD-LIVE functions.



*"BD-LIVE" logo is trademark of Blu-ray Disc Association.*

With BD-ROMs, it is possible to use BD-J (Java) applications to create highly interactive titles, for example including games.



*Oracle and Java are registered trademarks of Oracle and/or its affiliates. Other names may be trademarks of their respective owners.*

- BDs (BD-RE) compatible with the formats below can be played.
  - Blu-ray Disc Recordable (R) Format Version 1
  - Blu-ray Disc Rewritable (RE) Format Version 2

## ❖ Playing DVDs



*This label indicates playback compatibility with DVD-RW discs recorded in VR format (Video Recording format). However, for discs recorded with a record-only-once encrypted program, playback can only be achieved using a CPRM compatible device.*

The AVCHD is a high definition (HD) digital video camera recorder format recording high-definition onto certain media by using highly efficient codec technologies.



*"AVCHD" and the "AVCHD" logo are trademarks of Panasonic Corporation and Sony Corporation.*

## ❖ About region numbers

Blu-ray Disc Player and BD-ROM or DVD-Video discs are assigned region numbers according to the region in which they are sold.

This player's region numbers are:

- BD-ROM: A
- DVD-Video: 1

Discs not including these numbers cannot be played. Discs playable on this player are as shown below.

- BDs: A (including A) and ALL
- DVDs: 1 (including 1) and ALL

## ❖ Playing CDs

Regarding copy protected CDs: This player is designed to conform to the specifications of the Audio CD format. This player does not support the playback or function of discs that do not conform to these specifications.

## ❖ DualDisc playback

A DualDisc is a two-sided disc, one side of which contains DVD content — video, audio, etc. — while the other side contains non-DVD content such as digital audio material.

The DVD side of a DualDisc can be played on this player.

The non-DVD, audio side of the disc is not compatible with this player.

It is possible that when loading or ejecting a DualDisc, the opposite side to that being played will be scratched. Scratched discs may not be playable.

For more detailed information on the DualDisc specification, please refer to the disc manufacturer or disc retailer.

## ❖ Playing discs created on computers or BD/DVD recorders

- It may not be possible to play discs recorded using a computer due to the application settings or computer's environment settings. Record discs in a format playable on this player. For details, contact the dealer.
- It may not be possible to play discs recorded using a computer or a BD/DVD recorder, if burn quality is not good due to characteristics of the disc, scratches, dirt on the disc, dirt on the recorder's lens, etc.

## ❖ About video, audio, and image files and folders

Audio and image files can be played on this player when the folders on the disc or USB device are created as described below.

Example of folder structure:

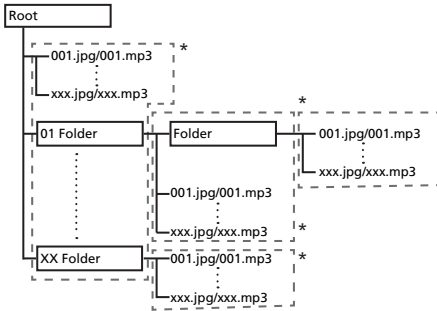

\* The number of folders and files within a single folder (including the root directory) is limited to a maximum of 256. Also, keep the number of folder layers to a maximum of 5.



### Note

- The file and folder names displayed on this player may differ from those displayed on a computer.

## Playable files

Video, image and audio files recorded on BDs, DVDs, CDs or USB devices can be played.

### ❖ Supported video file formats

#### • DivX Plus HD

DivX Certified<sup>®</sup> to play DivX<sup>®</sup> and DivX Plus<sup>™</sup> HD (H.264/MKV) video up to 1080p HD including premium content.

ABOUT DIVX VIDEO: DivX<sup>®</sup> is a digital video format created by DivX, LLC, a subsidiary of Rovi Corporation.

This is an official DivX Certified<sup>®</sup> device that plays DivX video. Visit [divx.com](http://divx.com) for more information and software tools to convert your files into DivX videos.

ABOUT DIVX VIDEO-ON-DEMAND: This DivX Certified<sup>®</sup> device must be registered in order to play purchased DivX Video-on-Demand (VOD) movies. To obtain your registration code, locate the DivX VOD section in your device setup menu. Go to [vod.divx.com](http://vod.divx.com) for more information on how to complete your registration.

**DIVX<sup>+</sup>**  
**HD**

*DivX<sup>®</sup>, DivX Certified<sup>®</sup>, DivX Plus<sup>™</sup> HD and associated logos are trademarks of Rovi Corporation or its subsidiaries and are used under license.*



### Note

- This DivX<sup>®</sup> Certified device must be registered in order to play DivX Video-on-Demand (VOD) content. First generate the DivX VOD registration code for your device and submit it during the registration process. Important: DivX VOD content is protected by a DivX DRM (Digital Rights Management) system that restricts playback to registered DivX Certified devices. If you try to play DivX VOD content not authorized for your device, the message **Authorization Error** will be displayed and your content will not be played. Learn more at [www.divx.com/vod](http://www.divx.com/vod).
  - This player's DivX VOD registration code can be checked at **HOME MENU → Initial Setup → Playback → DivX<sup>®</sup> VOD DRM → Registration Code** (page 40).
  - The number of views is restricted for some DivX VOD files. When such files are played on this player, the remaining number of views is displayed. Files for which the remaining number of views has reached 0 cannot be played (**This DivX rental has expired** is displayed). Files for which the number of views is not restricted can be played as many times as you like (the remaining number of views is not displayed).

#### • YouTube

**YouTube**

YouTube<sup>™</sup> is a trademark of Google inc.

## ❖ Table of Playable Files

Playable files (Extensions)	Playable media			File specifications
	BD-R/RE/-R DL/ RE DL/-R LTH, DVD-R/RW/-R DL/ +R/+RW/+R DL, CD-R/RW	USB devices <sup>1</sup>	Network	
MP3 (.mp3)	✓	✓	✓	Sampling frequencies: Up to 48 kHz Bit rate: Up to 320 kbps Audio type: MPEG-1 Audio Layer 3
WMA <sup>2</sup> (.wma)	✓	✓	✓	Sampling frequencies: Up to 48 kHz Bit rate: Up to 192 kbps Audio type: WMA version 9
AAC <sup>3</sup> (.m4a)	✓	✓	✓	Sampling frequencies: Up to 96 kHz Bit rate: Up to 192 kbps Audio type: MPEG4-AAC
WAV (.wav)	✓	✓	✓	Sampling frequencies: Up to 192 kHz Quantization bitrate: 16 bit, 24 bit Channel: 2ch
FLAC (.flac)	✓	✓	✗	Sampling frequencies: Up to 192 kHz Quantization bitrate: 16 bit, 24 bit Channel: Multi channel
Monkey's Audio (.ape)	✓	✓	✓	Sampling frequencies: Up to 192 kHz Quantization bitrate: 16 bit Channel: 2ch
JPEG (.jpg/.jpeg)	✓	✓	✓	Maximum resolution: 4 000 x 3 000 pixels
MPO (.mpo)	✓	✓	✓	3D photo image
PNG (.png)	✓	✓	✓	Maximum resolution: 2 048 x 1 024 pixel Animated PNG files are not supported.
GIF (.gif)	✓	✓	✓	Maximum resolution: 2 048 x 1 024 pixel Animated GIF files are not supported. Rotate is not supported.
DivX (.avi/.divx/.mkv)	✓	✓	✓	Supported versions: Through DivX <sup>®</sup> PLUS HD Maximum resolution: Up to 1 920 x 1 080 (DivX <sup>®</sup> PLUS HD) Up to 1 280 x 720 (MKV)
MP4 (.mp4)	✓	✓	✓	Maximum resolution: Up to 1 920 x 1 080 Video: MPEG4, MPEG-4 AVC (level 4.1) Audio: AAC, MP3
WMV (.wmv)	✓	✓	✓	Maximum resolution: Up to 1 280 x 720 Video: WMV9, WMV9AP (VC-1) Audio: WMA
AVI (.avi)	✓	✓	✓	Maximum resolution: Up to 1 920 x 1 080 Video: MPEG4 Audio: MP3, AAC
3GP (.3gp)	✓	✓	✓	Video: H 263, MPEG4, H 264 Audio: MPEG-4 AAC

Playable files (Extensions)	Playable media			File specifications
	BD-R/RE/-R DL/ RE DL/-R LTH, DVD-R/RW/-R DL/ +R/+RW/+R DL, CD-R/RW	USB devices <sup>1</sup>	Network	
FLV (.flv)	✓	✓	✓	Video: Sorenson H.263 (FLV1), VP6 (FLV4), H.264 Audio: MP3, AAC

1. This unit supports FAT16, FAT32 and NTFS file systems.

2. WMA Pro, Lossless and Voice are not supported.

3. Apple lossless encoding is not supported.



### Note

- Depending on the file structure, the server capacity and the network environment, it may not be possible to play certain files, even for files indicated on the table of playable files above.
- With wireless LAN connections, depending on the usage environment (radio interference, etc.), the picture or sound may be interrupted when playing high picture quality video files (such as files with HD quality) or high sound quality music files (such as 192 kHz/24 bit WAV files) due to the large amount of data that must be transferred.
- Files protected by DRM (Digital Rights Management) cannot be played (not including DivX VOD files).
- AVCHD contents cannot be played via LAN.

## Remote Control

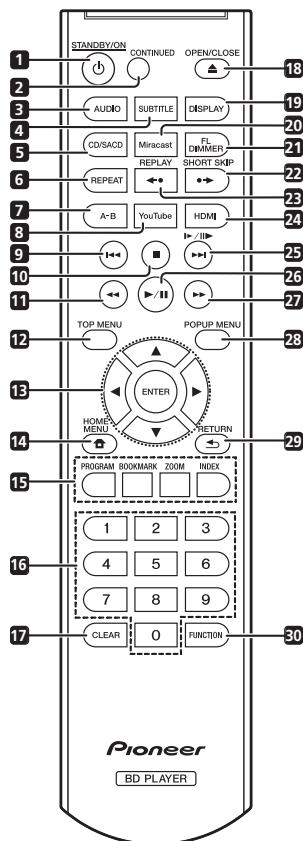

- 1 **STANDBY/ON** – Press to turn the power on and off.
- 2 **CONTINUED** – Use to continue playback from a specified position. (page 29)
- 3 **AUDIO** – (page 25)
- 4 **SUBTITLE** – (page 25)
- 5 **CD/SACD** – For hybrid discs, press to switch between the CD and SACD layers. (page 25)
- 6 **REPEAT** – (page 23)
- 7 **A-B** – (page 23)
- 8 **YouTube** – Use to play the video on YouTube. (page 36)

- 9 **◀◀** – (page 23)
- 10 **■ STOP** – (page 22)
- 11 **◀◀ REV** – (page 23)
- 12 **TOP MENU** – Press to display the top menu of the BD-ROM or DVD-Video.
- 13 **▲/▼/◀/▶** – Use to select items, change settings and move the cursor.
- ENTER** – Press to execute the selected item or enter a setting that has been changed, etc.
- 14 **HOME MENU** – (page 37)
- 15 **Color buttons** – Use these to navigate BD-ROM menus.
- PROGRAM** – (page 24)
- BOOK MARK** – (page 24)
- ZOOM** – (page 24)
- INDEX** – (page 24)
- 16 **Number buttons** – Use these to select and play the title/chapter/track you want to view or listen to and to select items from menus.
- 17 **CLEAR** – Press to clear the numeric number, etc.
- 18 **▲ OPEN/CLOSE** – Press to open and close the disc tray.
- 19 **DISPLAY** – (page 25)
- 20 **Miracast** – Display the Miracast/Wi-Fi Direct mode screen. (page 33)
- 21 **FL DIMMER** – Each time this is pressed, the brightness of the front panel display switches (in 4 levels).
- 22 **SHORT SKIP** – Press during playback to forward to a position 30 seconds later. (page 23)
- 23 **REPLAY** – Press during playback to return to a position 10 seconds earlier. (page 23)
- 24 **HDMI** – Use to switch the resolution of the video signals output from the **HDMI OUT** terminal (page 38).
- 25 **▶/||▶/▶▶** – (page 23)
- 26 **▶/||** – (page 22)
- 27 **▶▶ FWD** – (page 23)
- 28 **POP UP MENU/MENU** – Press to display the BD-ROM or DVD-Video menus.

## Front Panel

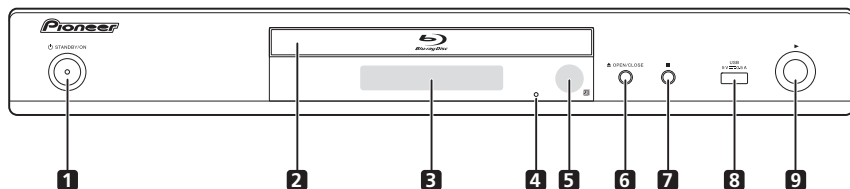

- |  |   |
|--|---|
| <p>1 <b>⏻ STANDBY/ON</b> – Press to turn the power on and off.</p> <p>2 <b>Disc tray</b></p> <p>3 <b>Front panel display</b></p> <p>4 <b>Reset button</b> – If the power cannot be turned off (set to standby), use a thin rod to press this button. The unit restarts, at which point it is again operable.</p> <p>5 <b>Remote control sensor</b> – Point the remote control to this, then operate it within approximately 7 m.</p> | <p>6 <b>▲ OPEN/CLOSE</b> – Press to open and close the disc tray.</p> <p>7 <b>■</b> – Press to stop playback.</p> <p>8 <b>USB port</b> – (page 19)</p> <p>9 <b>▶</b> – Press to start playback.</p> |
|--|---|

The player may have trouble capturing remote control signals if there is a fluorescent light nearby. If this happens, move the player away from the fluorescent light.

## Rear Panel

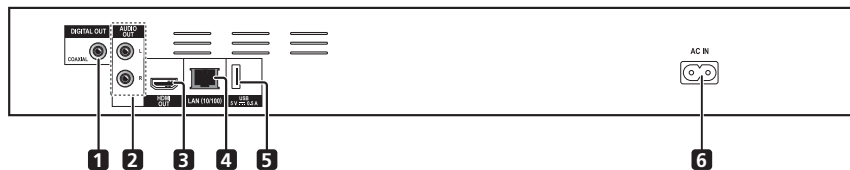

- |  |  |
|--|--|
| <p>1 <b>DIGITAL OUT (COAXIAL) terminal</b> – (page 19)</p> <p>2 <b>AUDIO OUT terminals</b> – (page 19)</p> <p>3 <b>HDMI OUT terminal</b> – (page 16)</p> | <p>4 <b>LAN (10/100) terminal</b> – (page 20)</p> <p>5 <b>USB port</b> – (page 19)</p> <p>6 <b>AC IN</b> – (page 20)</p> |
|--|--|

# Connecting up

Be sure to turn off the power and unplug the power cord from the power outlet whenever making or changing connections.

After connecting, make the settings at the **Setup Navigator** or **Initial Setup** menu according to the type of cable connected (page 21).

Also refer to the operating instructions for the device being connected.

## Connecting using an HDMI cable

The audio and video signals can be transferred to HDMI-compatible devices as digital signals with no loss of sound or video quality.

### Note

- Make the settings at the **Setup Navigator** menu according to the connected HDMI-compatible device (page 21).
- 1080p video signals may not be output, depending on the HDMI cable being used.

## About HDMI

This player incorporates the High-Definition Multimedia Interface (HDMI®) technology.

# HDMI

*The terms HDMI and HDMI High-Definition Multimedia Interface, and the HDMI Logo are trademarks or registered trademarks of HDMI Licensing, LLC in the United States and other countries.*

The player supports Deep Color. The conventional players can transmit a video signal with 8 bit color depth in the YCbCr 4:4:4 or RGB format; the players supporting Deep Color can transmit a video signal with a color bit depth of greater than 8 bits per color component. Subtle color gradations can be reproduced when this player is connected to a TV that supports Deep Color.

This product is compatible with "x.v.Color" that have the capability to realize a wide-gamut color space based on the xvYCC specifications.

Playing video signals conforming to "xvYCC" standards on this player when this player is connected to an "x.v.Color"-compatible TV, etc., expands color reproduction capabilities, allowing natural colors to be reproduced more faithfully than ever.

"x.v.Color" is a promotion name given to the products that have the capability to realize a wide-gamut color space based on the international standard specifications defined as xvYCC.

## x.v.Color

"x.v.Color" and **x.v.Color** are trademarks of Sony Corporation.

### ❖ Playable audio signals through the HDMI OUT terminal

- Dolby TrueHD
- Dolby Digital Plus
- Dolby Digital
- DTS-HD Master Audio
- DTS-HD High Resolution Audio
- DTS Digital Surround
- Linear PCM

Linear PCM audio signals meeting the following conditions can be output:

- Sampling frequency: 32 kHz to 192 kHz
- Number of channels: Up to 8 (up to 6 for a 192 kHz sampling frequency)
- DSD audio
- AAC

### ❖ When connected to a DVI device

- **It is not possible to connect DVI devices (computer displays, for example) that are not compatible with HDCP.** HDCP is a specification to protect audiovisual content across the DVI/HDMI interface.
- No audio signals are output.
- This player is designed for connection with HDMI-compatible devices. When connected to a DVI device, it may not operate properly depending on the DVI device.



## About Control Function with HDMI

The functions work when a control function with HDMI-compatible Pioneer TV or AV system (AV receiver or amplifier, etc.) is connected to the player using an HDMI cable.

Also refer to the operating instructions for the TV and AV system (AV receiver or amplifier, etc.).

### ❖ To use the control function with HDMI

- The control function with HDMI operates when control function with HDMI is set to On for all devices connected with HDMI cables.
- Once the connections and the settings of all the devices are finished, be sure to check that the player's picture is output to the TV. (Also check after changing the connected devices and reconnecting HDMI cables.) The control function with HDMI may not operate properly if the player's picture is not properly output to the TV.
- Use High Speed HDMI®/™ Cables when using the control function with HDMI. The control function with HDMI may not operate properly if other HDMI cables are used.
- For some models, the control function with HDMI may be referred to as "KURO LINK" or "HDMI Control".
- The control function with HDMI does not work with devices of other brands, even if this player is connected with an HDMI cable.

### ❖ What the control function with HDMI can do

- **Operating the player with the TV's remote control.**

Such player operations as starting and stopping playback and displaying the menus can be performed from the TV.

- **The player's playback picture is displayed on the TV's screen. (Auto-select function)**

The input switches automatically on the TV and AV system (AV receiver or amplifier, etc.) when playback is started on the player or the HOME MENU is displayed. When the input is switched, the playback picture, the HOME MENU appears on the TV.

- **The power of the TV and the player turns on and off automatically. (Simultaneous power function)**

When playback on the player is started or the HOME MENU is displayed, if the TV's power was off, its power turns on automatically. When the TV's power is turned off, the player's power automatically turns off.

### ❖ Sound Retriever Link

#### About Sound Retriever Link

Sound Retriever Link is a sound quality correction control technology that automatically adjusts the compressed sound quality for the connected AV receiver using HDMI control function.

Sound Retriever Link function allows you to enjoy higher quality audio by setting the connected AV receiver's Sound Retriever function automatically.

Sound Retriever Link function on this player works exclusively with the following situations.

- When playing via a network or playing PC contents stored on a USB device.
- The Pioneer AV receiver compatible with Sound Retriever Link function is connected to this player through an HDMI cable and the player's setting is set as shown below (page 39).

#### Control: On

- Also refer to the instructions of the AV receiver.
- See Pioneer website about AV receivers compatible with Sound Retriever Link function.

#### ⚠ Caution

- Connect the player directly to the Pioneer AV receiver compatible with Sound Retriever Link function. Interrupting a direct connection with an amplifier or AV converter (such as an HDMI switch) can cause malfunction.

### ❖ Stream Smoother Link

#### About Stream Smoother Link

Stream Smoother Link is a function that improves picture quality of network video contents using the control function with HDMI. Stream Smoother Link function allows you to enjoy a high quality picture with less noise by setting the connected AV receiver's Stream Smoother function automatically.

Stream Smoother Link function on this player works exclusively with the following situations.

- When playing a video distribution service on a network or PC contents stored on a medium.
- The Pioneer AV receiver with Stream Smoother Link function is connected to this player through an HDMI cable and the player's setting is set as shown below (page 39). Also refer to the instructions for the AV receiver.

#### Control: On

See Pioneer website about AV receivers compatible with Stream Smoother Link function.

#### ⚠ Caution

- Connect the player directly to the Pioneer AV receiver compatible with Stream Smoother Link function. Interrupting a direct connection with an amplifier or AV converter (such as HDMI switch) can cause malfunction.

## Connecting a TV

See *Connecting an AV receiver or amplifier* on page 18 to connect an AV receiver or amplifier using an HDMI cable.

### ⚠ Caution

- Hold the plug when connecting and disconnecting the cable.
- Placing a load on the plug could result in faulty contact and no video signals being output.

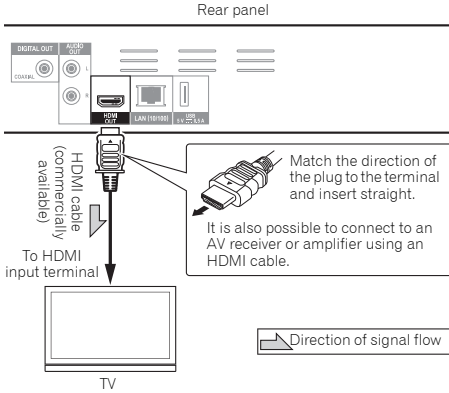

## Connecting an AV receiver or amplifier

Connect to an AV receiver or amplifier in order to enjoy the surround sound of Dolby TrueHD, Dolby Digital Plus, Dolby Digital, DTS-HD Master Audio, DTS-HD High Resolution Audio, DTS Digital Surround, LPCM, AAC or DSD. For instructions on connecting the TV and speakers to the AV receiver or amplifier, refer to the operating instructions for AV receiver or amplifier.

### ⚠ Caution

- Hold the plug when connecting and disconnecting the cable.
- Placing a load on the plug could result in faulty contact and no video signals being output.

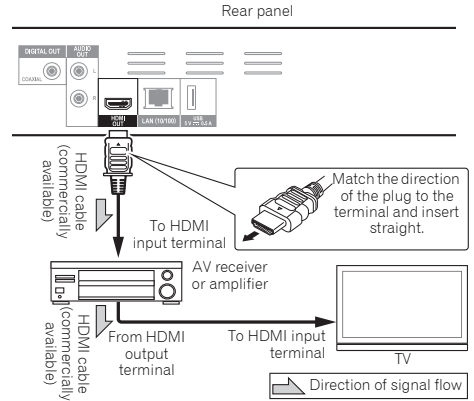

## Connecting audio cables

### Connecting an AV receiver or amplifier using an coaxial digital audio cable

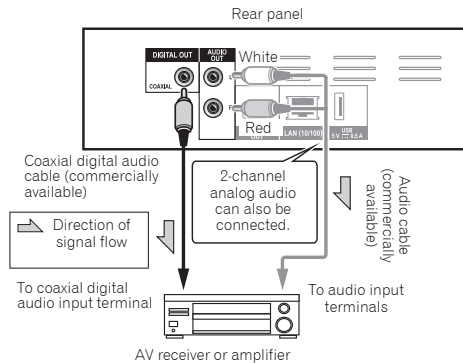

## Connecting components to the USB port

### About USB devices

The USB devices that can be connected to the player are as shown below.

- USB 2.0-compatible USB flash drive (capacity of 1 GB or greater, 2 GB or greater recommended) or HDD (capacity 2 TB or less)
- File system: FAT16, FAT32 or NTFS

#### Note

- Devices formatted with a file system other than the above cannot be used.
- USB devices may not be recognized if they contain multiple partitions.
- Some USB devices may not operate with this player.
- Operation of USB devices is not guaranteed.

## Connecting the USB device

#### Caution

- Be sure to turn the player's power off before connecting or disconnecting USB devices.
- When using an external hard disk as the external storage device, be sure to turn on the hard disk's power before turning on the player's power.
- If the USB device is write-protected, be sure to disable the write-protection.
- When connecting the USB cable, hold onto the plug, set the plug in the proper direction for the port and insert it horizontally.
- Placing excessive loads on the plug may result in poor contact, making it impossible to write data on the USB device.
- When a USB device is connected and the player's power is turned on, do not unplug the power cord.

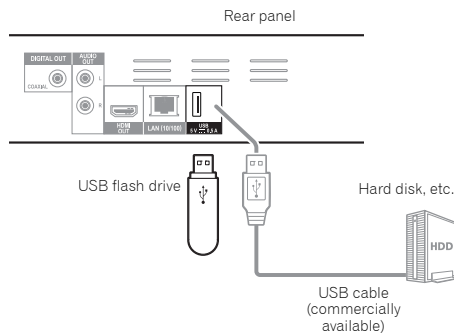
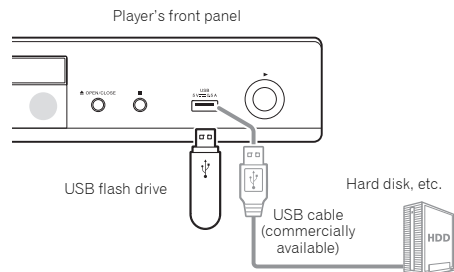

#### Note

- Devices may not work if connected to the **USB** port via a memory card reader or USB hub.
- Use a USB cable with a length of 2 meters or less.

## Connecting to the network through LAN interface

By connecting this player to the network via the LAN terminal or a wireless LAN, you can play image, audio and video files stored on the components on the network, including your computer, using HOME MEDIA GALLERY inputs.

Turn on the DHCP server function of your router. In case your router does not have the built-in DHCP server function, it is necessary to set up the network manually. For details, see *Setting the IP address* on page 41 .

### Note

- Refer to the operation manual of the equipment you have as the connected equipment and connection method may differ depending on your Internet environment.
- When using a broadband Internet connection, a contract with an Internet service provider is required. For more details, contact your nearest Internet service provider.
- Please note that Pioneer will accept no responsibility whatsoever for communications errors or problems related to the user's network connection environment or connected devices. Contact your provider or the manufacturer of your connected devices.

## Connecting with a LAN cable (wired LAN)

Connect the LAN terminal on this receiver to the LAN terminal on your router (with or without the built-in DHCP server function) with a straight LAN cable (CAT 5 or higher).

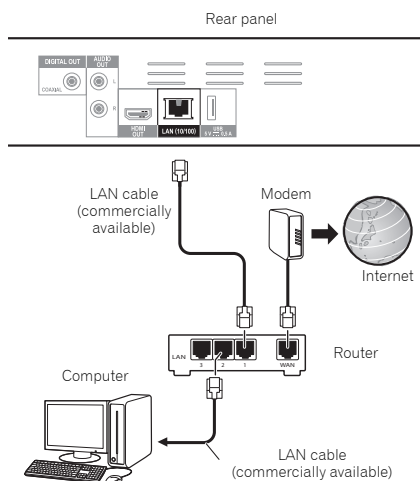

### LAN terminal specifications

LAN terminal: Ethernet jack (10BASE-T/100BASE-TX)

## Connecting to a wireless LAN

Manual settings must be made to connect to a wireless LAN. For details, see *Wireless network connection* on page 44.

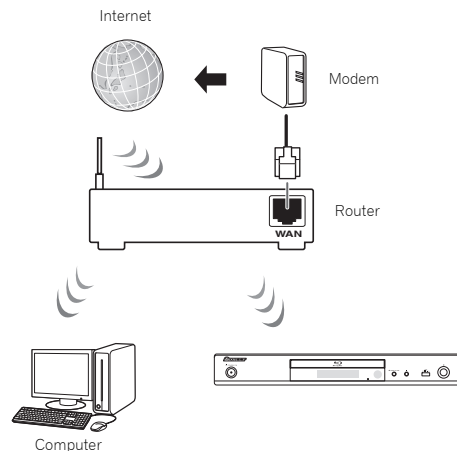

## Connecting the power cord

Connect the power cord after all the connections between devices have been completed.

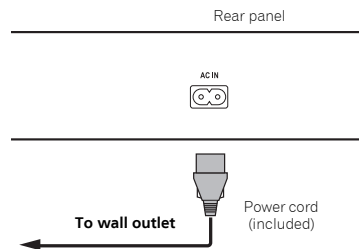

## Chapter 3

## Getting Started

## Making settings using the Setup Navigator menu

Be sure to perform these settings when using the player in the following situations.

- When you use the player for the first time.
- After **Initial Setup** format.

### ! Caution

- Before turning on the power, check that the connections between the player and other devices are correct. Also, turn on the power of the devices connected to the player before turning on the player's power.
- When using a Pioneer TV or front projector compatible with the Control function, set Control to On on the connected device before turning on the player's power.

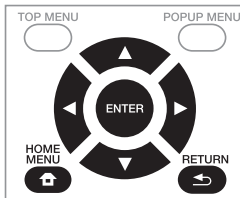

#### 1 Turn on the TV's power and switch the input.

See the TV's operating instructions for the details of operating the TV.

#### 2 Turn on the player's power.

Press **STANDBY/ON**.

Check that the **Setup Navigator** menu is displayed.

#### ❖ If the Setup Navigator menu is not displayed

▶ Press **HOME MENU** to display the Home Menu, select **Initial Setup** → **Setup Navigator** → **Start**, then press **ENTER**.

#### 3 Start Setup Navigator.

Press **ENTER**.

- **Setup Navigator** starts.

#### 4 Select the OSD language.

Use **▲/▼** to select, then press **ENTER**.

When a Pioneer TV that is compatible with Control function is connected to this player's **HDMI OUT** terminal, language settings are imported from the Pioneer TV's language settings before **Setup Navigator** begins.

#### 5 Select the appropriate output resolution for the connected TV.

Use **▲/▼** to select, then press **ENTER**.

#### 6 Select the appropriate aspect for the connected TV.

Use **▲/▼** to select, then press **ENTER**.

#### 7 Close the Setup Navigator menu.

Press **ENTER**.

- **Setup Navigator** finishes and the setting is stored.
- Press **RETURN** to go back to the previous screen.

## Chapter 4 Playback

### Playing discs or files

This section describes the player's main operations.

For the types of discs and files that can be played, see page 8. Video, image and audio files recorded on discs are played with the Home Media Gallery (page 30).

- 1 Press **⏻** **STANDBY/ON** to turn on the power. Turn the TV's power on and switch its input beforehand.
- 2 Press **⏪** **OPEN/CLOSE** to open the disc tray and load the disc.

#### Note

- Load the disc with the printed side facing up.
  - Several dozen seconds are required to read the disc. Once reading is completed, the type of disc is displayed on the player's front panel display.
  - When a BD with usage restrictions set by a BD recorder is loaded, the PIN code input screen appears. In this case, input your PIN code.
- 3 Press **▶/II** to play the disc.
    - To pause, press **▶/II** during playback.
    - To stop, press **■** **STOP** during playback.

#### Note

- Some discs start playing automatically when the disc tray is closed.
- BD-ROM/DVD-Video discs have parental lock features. Input the password registered in the player's settings to unlock the parental lock. For details, see page 42.
- Some BD-R/-RE discs have playback protection. To cancel the protection, input the password set for the disc.
- If the picture and sound are not properly output, *Troubleshooting* on page 50.

#### ❖ If the disc menu is displayed

For some discs, the disc menu is displayed automatically when playback starts. The contents of the disc menu and the way to operate depend on the disc.

#### ❖ Resuming playback from where it was stopped (resume playback function)

- When **■** **STOP** is pressed during playback, the point at which the disc stopped is stored in the memory. When **▶/II** is pressed after that, playback resumes from that point.
- To cancel the resume playback function, press **■** **STOP** while playback is stopped.

#### Note

- The resume playback function is canceled automatically in the following cases:
  - When the disc tray is opened.
  - When the file list window is switched.
  - When the power is turned off. (For BDs and DVDs this does not cancel the resume playback function.)
  - When it entered the Miracast / Wi-Fi Direct Mode screen. (page 33)
- When you want to continue playback from a position you specify to be played next time, see *Playing specified range of discs, titles or chapter (track/file) in random order* on page 29.
- The resume playback function cannot be used for some discs.

### Quick view (Quick view with audio)

Audio is being output while the video images are played back at about 1.5 times the normal speed.

#### ▶ Press **▶▶** while playing back BD or DVD.

- If **▶▶** is pressed during quick view, it will switch to fast forward.

#### ❖ To return to normal playback

- Press **▶/II**.

#### Note

- You cannot pause during quick view. Please pause after returning to normal playback.
- As for the tone during quick view, the output comes via PCM regardless of the configuration of the main body of the device.
- It is not possible to switch the audio during quick view.
- Depending on the audio format, such as Dolby TrueHD and DTS-HD Master Audio, there might be no sound output during fast-forward.
- For the output conditions of each voice, please refer to *About how digital audio formats are output* on page 46.

## Forward and reverse scanning

- ▶ **During playback or quick view, press ◀◀ REV or ▶▶ FWD.**
  - The scanning speed switches each time the button is pressed. The speed steps depend on the disc or file (the speed is displayed on the TV screen).

### ❖ To resume normal playback

- ▶ Press ▶/II.

## Playing specific chapters, tracks or files

- ▶ **During playback, input the number of the chapter/track/file you want to select.**
  - Use the number buttons (0 to 9) to input the number, then press **ENTER**.
  - Press **CLEAR** to clear the values you have input.

## Skipping content

- ▶ **During playback, press ◀◀ or ▶▶.**
  - When ▶▶ is pressed, the playback skips ahead to the beginning of the next chapter/track/file.
  - When ◀◀ is pressed while a video or audio file is playing, the playback skips back to the beginning of the currently playing chapter/track/file. Press twice to skip back to the beginning of the previous chapter/track/file.
  - When ◀◀ is pressed while an image file is playing, playback returns to the previous file.

## To return to a position a short while ago

Press during playback to return to a position 10 seconds earlier.

- ▶ **During playback, press REPLAY.**

## To advance to a position slightly ahead

Press during playback to forward to a position 30 seconds later.

- ▶ **During playback, press SHORT SKIP.**

## Playing in slow motion

- ▶ **While playback is paused, press and hold ▶/II▶.**
  - The speed switches each time the button is pressed (the speed is displayed on the TV screen).
  - Reverse slow motion playback is not possible.

### ❖ To resume normal playback

- Press ▶/II.

## Step forward and step reverse

- ▶ **While playback is paused, press ▶/II▶.**
  - The picture moves a step forward each time the button is pressed.
  - Step reversing is not possible.

### ❖ To resume normal playback

- Press ▶/II.

## Playing a specific section within a title or track repeatedly (A-B Repeat)

Use this procedure to play a specific section within a title or track repeatedly.

### 1 During playback, press A-B to select the starting point.

- [A-] is displayed on the TV screen.

### 2 During playback, press A-B to select the ending point.

- A-B Repeat playback starts.

### ❖ To cancel A-B Repeat play

- Press **A-B** during the A-B Repeat play.



#### Note

- A-B Repeat play is canceled in the following cases:
  - When you search outside of the repeat range.
  - When you start other Repeat Play or Random Play.

## Playing repeatedly (Repeat Play)

Use this procedure to play the currently playing disc, title, chapter, track or file repeatedly.

- ▶ **During playback, press REPEAT.**
  - Each time you press **REPEAT** the type of repeat modes changes as shown below.

#### BD

Current chapter → Current title

#### DVD

Current chapter → Current title → All titles

#### CD/Video file/Audio file/Image file

Current track/file → All tracks/All files in folder

## ❖ To cancel Repeat Play

- Press **REPEAT** several times during Repeat Play.



### Note

- Repeat Play is canceled in the following cases:
  - When you search outside the repeat range.
  - When you start other Repeat Play or Random Play.

## Playing in the desired order (Programmed Play)

### 1 During playback, press **PROGRAM**.

- The program screen is displayed.

### 2 Select the program number.

Use **▲/▼** to select, then press **ENTER**.

### 3 Select the track/title/chapter you want to play.

Use **▲/▼/◀/▶** to select, then press **ENTER**.

### 4 Press **▶/II**.

- Playback starts.

## ❖ Editing the program

### 1 Select the program number you want to edit, then press **ENTER**.

### 2 Select title/chapter, then press **ENTER**.

## ❖ Deleting the program

### ▶ Select the program number you want to delete, then press **CLEAR**.

- To delete all the programs, press **↩ RETURN**.



### Note

- When you use audio CDs for Programmed Play, enter the track number in step **3**.
- This function does not work with BDs.

## Making bookmarks

You can make bookmarks on the video currently playing and play back the scene later.

### ▶ During playback, press **BOOKMARK**.

- The bookmark is made.
- Maximum number of bookmarks are 12.

## ❖ Playing the bookmarked scene

### 1 Press and hold **BOOKMARK** for a few seconds.

- The list of bookmarks is displayed.

### 2 Select the bookmark you want to play.

Use **◀/▶** to select, then press **ENTER**.

## ❖ Deleting the bookmark

### ▶ Select the bookmark you want to delete, then press **CLEAR**.

- Bookmarks may not be allowed to make for some discs.
- Bookmarks are canceled in the following cases:
  - When the player's power turned off.
  - When the disc tray is opened.

## Zoom

### ▶ During playback, press **ZOOM**.

- Each time you press **ZOOM**, the zoom level changes as shown below.

[Zoom 2x] → [Zoom 3x] → [Zoom 4x] → [Zoom 1/2] → [Zoom 1/3] → [Zoom 1/4] → Normal (not displayed)



### Note

- This function does not work with some discs.

## Playing photos as slideshows

This function plays the photos, switching them automatically.

### ▶ During playback, press **INDEX**.

- Display the thumbnail of image files. The maximum number is 12 at once.
- If you select one of the image and press **ENTER**, slideshow will start from the image you selected.

## ❖ Rotating/inverting photos

When a slideshow is playing or paused, the display switches as shown below when the **▲/▼/◀/▶** buttons are pressed.

- ▶ button: Rotates 90° clockwise
- ◀ button: Rotates 90° counterclockwise
- ▲ button: Flips horizontally
- ▼ button: Flips vertically

## Switching the camera angles

For BD-ROM and DVD-Video discs on which multiple angles are recorded, the angles can be switched during playback.

### 1 During playback, press **FUNCTION**.

### 2 Select Angle from the **FUNCTION** menu.

- The current angle and total number of recorded angles are displayed on the TV screen.
- If the angles are not switched, switch them from the disc menu screen.



### Note

- Some discs cannot switch angles.



## Switching the subtitles

For discs or files on which multiple subtitles are recorded, the subtitles can be switched during playback.

### Caution

- The subtitles cannot be switched for discs recorded by a DVD or BD recorder. Also refer to the operating instructions for the device used for recording.
- ▶ **During playback, press SUBTITLE.**
  - The current subtitle and total number of recorded subtitles are displayed on the TV screen. To switch the subtitle, press **SUBTITLE** again.
  - The subtitles can also be switched by selecting **Subtitle** from the **FUNCTION** menu.
  - If the subtitles are not switched when **SUBTITLE** is pressed, switch them from the disc menu screen.

### ❖ Turning the subtitles off

- ▶ **Press SUBTITLE several times or select Subtitle from the FUNCTION menu to switch the setting to Off.**

### ❖ About displaying external subtitle files while playing DivX media files

In addition to the subtitles recorded in DivX media files, this player also supports the display of external subtitle files. If a file has the same name as that of a DivX media file aside from the file extension and the extension is one of the extensions listed below, the file is treated as an external subtitle file. Note that DivX media files and external subtitle files must be located in the same folder. Only one external subtitle file can be displayed on this player. Use a computer, etc., to delete any external subtitle files you do not want to display from the disc. Text files with the extensions ".smi", ".srt", ".sub" and ".txt" are supported.

### Note

- Depending on the file, the external subtitles may not be displayed properly.

## Moving subtitles

The position of the subtitles displayed while playing BD-ROMs or DVDs can be moved.

- 1 Play the BD-ROM or DVD video and display the subtitles on the TV screen.**
- 2 Press and hold the SUBTITLE button for at least 2 seconds.**
  - The Subtitle shift mode is set.
  - [Subtitle shift mode] is displayed on the TV screen.
- 3 Use the ▲/▼ buttons to move the position of the subtitles.**
  - Use the ▲/▼ buttons to move the position of the subtitles.
  - Once the setting is complete, press **ENTER**.
- 4 Cancel the Subtitle shift mode.**  
Press the **ENTER** button.

## Switching the audio

For discs or files on which multiple audio streams/channels are recorded, audio streams/channels can be switched during playback.

- ▶ **During playback, press AUDIO.**
  - The current audio and total number of recorded audio streams are displayed on the TV screen. To switch the audio, press **AUDIO** again.
  - The audio can also be switched by selecting **Audio** from the **FUNCTION** menu.
  - If the audio is not switched when **AUDIO** is pressed, switch it from the disc menu screen.

## Switching the CD/SACD playback area

- 1 Select the area you want to play.**  
In the stop mode, press **CD/SACD**. The playback area switches on the front panel display window each time the button is pressed.  
[CD AREA] → [SACD 2CH] → [SACD MCH] → (back to beginning)
  - During playback, press **■ STOP** twice to cancel continuous play before selecting the playback area.

## Displaying the disc information

- ▶ **Press DISPLAY.**  
The disc information appears on the TV screen. To switch off the information display, press **DISPLAY** again.  
The information display differs between during playback and when playback is stopped.

## Enjoying BONUSVIEW or BD-LIVE

This player is compatible with BD-Video BONUSVIEW and BD-LIVE.

When using BD-Video discs compatible with BONUSVIEW, you can enjoy such functions as secondary video (picture in picture) (page 28) and secondary audio (page 28). With BD-Video discs supporting BD-LIVE, special video images and other data can be downloaded from the Internet.

Data recorded on BD video and downloaded from BD-LIVE is stored on the USB flash drive (external memory). To enjoy these functions, connect a USB flash drive (minimum 1 GB capacity, 2 GB or greater recommended) supporting USB 2.0 High Speed (480 Mbit/s) to the USB port.

- When you insert or remove a USB flash drive, be sure to turn the player's power off.
- To recall data stored in the USB flash drive, first insert the disc media that was being used at the time the data was downloaded (if a different disc is loaded, the data stored on the USB flash drive cannot be played).
- If a USB flash drive containing other data (previously recorded) is used, the video and audio may not play back properly.
- Do not disconnect the USB flash drive while playback is in progress.
- Some time may be required for the data to load (read/write).



### Caution

- It may not be possible to use the BONUSVIEW and BD-LIVE functions if there is insufficient space on the USB flash drive. In this case, refer to *Erasing data that has been added to BDs and application data* on page 42 for erasing the Virtual Package data and the BD-LIVE data in the USB flash drive.



### Note

- Operation of USB flash drives is not guaranteed.
- Playback of BD-LIVE function data differs depending on the disc used. For details, consult the user instructions supplied with the disc.
- To enjoy the BD-LIVE function, a network connection and settings are required (pages 20 and 41).
- BD-LIVE is a function that provides for connection to the Internet. Discs supporting the BD-LIVE function may send ID codes identifying this player and the disc to the contents provider via the Internet.

## Playback functions

The functions that can be used differ according to the type of disc and file. In some cases, some of the functions cannot be used. Check the usable functions on the table below.

Function <sup>1</sup>	Disc/file type									
	BD-ROM	BD-R /-RE	DVD- Video	DVD-R /-RW (VR format)	AVCREC	AVCHD	Video file	Image file	Audio file	Audio CD
Quick view <sup>2</sup>	✓	✓	✓	✓	✓	✓	✗	✗	✗	✗
Forward and reverse scanning	✓ <sup>3</sup>	✓ <sup>3</sup>	✓ <sup>3</sup>	✓ <sup>3</sup>	✓ <sup>3</sup>	✓ <sup>3</sup>	✓ <sup>3</sup>	✗	✓ <sup>4</sup>	✓ <sup>4</sup>
Short Skip/Replay	✓	✓	✓	✓	✓	✓	✓	✗	✓	✓
Playing specific titles, chapters or tracks	✓	✓	✓	✓	✓	✓	✗	✗	✗	✓
Skipping content	✓	✓	✓	✓	✓	✓	✓	✓	✓	✓
Slow motion play <sup>5, 6</sup>	✓	✓	✓	✓	✓	✓	✓	✗	✗	✗
Step forward and step reverse <sup>7, 8</sup>	✓	✓	✓	✓	✓	✓	✓	✗	✗	✗
A-B Repeat play <sup>7</sup>	✓	✓	✓	✓	✓	✓	✓	✗	✓	✓
Repeat Play	✓	✓	✓	✓	✓	✓	✓	✓	✓	✓
Zoom	✓	✓	✓	✓	✓	✓	✓	✓	✗	✗
Angle <sup>9</sup>	✓	✗	✓	✗	✗	✗	✗	✗	✗	✗
Subtitle <sup>10</sup>	✓	✓	✓	✓	✓	✓	✓	✗	✗	✗
Audio <sup>11</sup>	✓	✓	✓	✓	✓	✓	✓	✗	✗	✗
Disc information	✓	✓	✓	✓	✓	✓	✓	✓	✓	✓

- Some functions may not work for some discs or files, even if indicated [✓] on the table.
- Depending on the audio format, such as Dolby TrueHD and DTS-HD Master Audio, there might be no sound output during fast-forward.
- Sound is not produced during forward and reverse scanning.
- Sound is produced during forward and reverse scanning.
- No sound is output during slow motion playback.
- Reverse slow motion playback is not possible.
- If a chapter is switched, some discs will cause an automatic return to normal playback.
- Reverse step playback is not possible.
- Angle mark is displayed for scenes at which multiple angles are recorded if **Angle Mark** is set to **On** (page 40).
- The types of recorded subtitles depend on the disc and file.
  - In some cases, the subtitle may switch or the switching screen provided on the disc may be displayed immediately, without the current subtitle or the total number of subtitles recorded on the disc being displayed.
- The types of recorded audio streams depend on the disc and file.

# Using the FUNCTION menu

Various functions can be called out according to the player's operating status.

## 1 Display the FUNCTION menu.

Press **FUNCTION** during playback.

## 2 Select and set the item.

Use **▲/▼** to select, then press **ENTER**.



### Note

- Items that cannot be changed are displayed in gray. The items that can be selected depend on the player's status.

## ❖ To change the setting of the selected item

Use **▲/▼** to change.

## ❖ To close the FUNCTION menu

Press **FUNCTION**.

## ❖ FUNCTION menu item list

Item	Description
Title (track) <sup>1</sup>	Display the title information for the currently playing disc and total number of titles on the disc. Also select the title you want to play. (See the following description.)
Chapter	Display the information for the currently playing chapter (track/file) and total number of chapters in the disc. Also select the chapter (track/file) you want to play. (See the following description.)
File	Display current file information. Select your favorite file.
Time	Display the elapsed or remaining time. Also enter the time from which you want to start playback. (See the following description.)
Mode	Switch the play mode (page 29).
Audio	Switch the audio.
Angle	Switch the BD-ROM/DVD-Video disc's camera angle.
Subtitle	Switch the subtitle language.
Code Page	Switch the subtitle code page.
Secondary Video <sup>2</sup>	Switch the BD-ROM's secondary video (Picture-in-Picture).
Secondary Audio <sup>3</sup>	Switch the BD-ROM's secondary audio.
Bitrate	Display the bitrate of the audio/video/secondary video/secondary audio.
Still off	Switch off the BD-ROM's still picture.
Short Skip	Forward to a position 30 seconds later.
Replay	Return to a position 10 seconds earlier.
Slide Show	Switch the playback speed while playing the picture slide show.
Transition	Change the style of the slide show while playing the picture slide show.

1. One of these types of information is displayed, depending on the type of disc.
2. Secondary video mark is displayed for scenes at which secondary video is recorded if **PIP Mark** is set to **On** (page 40).
3. Secondary audio mark is displayed for scenes at which secondary audio is recorded if **Secondary Audio Mark** is set to **On** (page 40).



### Note

- Selectable items depend on the type of disc.
- The types of recorded secondary audio streams depend on the disc and file.
- Some discs do not include secondary audio/secondary video.
- In some cases, the secondary audio/secondary video may switch or the switching screen provided on the disc may be displayed immediately, without the current secondary audio/secondary video or the total number of secondary audio/secondary video streams recorded on the disc being displayed.

## Playing from a specific time (Time Search)

### 1 Select Time.

Use ▲/▼ to select, then press **ENTER**.

### 2 Input the time.

Use the number buttons (0 to 9) to input the time.

- To play from 45 minutes, input **0, 0, 4, 5, 0** and **0**, then press **ENTER**.
- To play from 1 hour 20 minutes, input **0, 1, 2, 0, 0** and **0**, then press **ENTER**.
- Press **CLEAR** to clear the values you have input.

### 3 Starting playback from the specified time.

Press **ENTER**.

## Playing a specific title, chapter, track or file (Search)

### 1 Select Title or Chapter (track/file).

Use ▲/▼ to select, then press **ENTER**.

### 2 Input the Title or Chapter (track/file) number.

Use the number buttons (0 to 9) or ▲/▼ to input the number.

- To search for title 32, input **3** and **2**, then press **ENTER**.
- Press **CLEAR** to clear the values you have input.

### 3 Starting playback from the specified title, chapter or track.

Press **ENTER**.

## Playing specified range of discs, titles or chapter (track/file) in random order

You can select from two types of random playback.

### 1 Select Mode.

Use ▲/▼ to select, then press **ENTER**.

### 2 Select the playing mode.

Use ▲/▼ to select, then press **ENTER**.

#### ❖ Random play

The specified range of discs, titles or chapter (track/file) is played in random order. The same item may be played consecutively.

#### ❖ Shuffle play

The specified range of discs, titles or chapter (track/file) is played in random order. Each item is played once.

## Continuing playback from a specified position (Continued Viewing Playback)

This function allows you to continue playback from a position you specify to be played next time, even after turning the power off.

#### ❖ Setting

##### ▶ During playback, press **CONTINUED** at the position from which you want to start continued viewing playback.

The elapsed playing time at the specified position is displayed on the TV screen.

#### ❖ Playing

##### 1 Press **▶/II** to play the title for which you have set continued viewing playback.

The continued viewing playback confirmation screen appears.

- In the cases below, the continued viewing playback confirmation screen is displayed.

##### For BD videos

The screen is displayed after the main featured has been played.

##### For recorded discs

The screen is displayed after the folder is selected and the title set for continued viewing playback has been played.

##### 2 Use **◀/▶** to select **Yes**, then press **ENTER**.

Playback starts from the specified position.



#### Note

- The continued viewing playback setting is canceled when **▲ OPEN/CLOSE** is pressed.
- Continued viewing playback may not work properly with some discs.

# Playback from Home Media Gallery

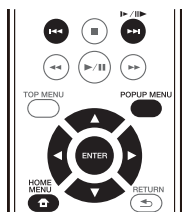

## About Home Media Gallery



This player's Home Media Gallery function allows you to display a list of input sources and start playback. This chapter describes setup and playback procedures required to enjoy these features. When you play the files stored on your computer or the components on the network, it is advisory that you also refer to the operation manual supplied with your network component.

The input sources that can be played from Home Media Gallery are as shown below.

- BD-R/RE (BD-RE format) discs
- DVD-R/RW (VR format) discs
- Audio CDs (CD-DA, SACD and DTS CDs)
- DVD/CDs on which only data files of video, image or audio files, etc. are recorded.
- USB device
- Files on the network servers (on the PCs or components connected to the player via LAN interface.)

### Note

- The Home Media Gallery allows you to play files on media servers connected on an identical Local Area Network (LAN) as the receiver.
- The following files are allowed to be played from Home Media Gallery:
  - PCs running Microsoft Windows Vista or XP with Windows Media Player 11 installed
  - PCs running Microsoft Windows 7 with Windows Media Player 12 installed
  - DLNA-compatible digital media servers (on PCs or other components)

Files stored in a PC or DMS (Digital Media Server) as described above can be played by Digital Media Player (DMP). The player supports the use of such DMP.

Files stored in a PC or DMS (Digital Media Server) as described above can be played via command from an external Digital Media Controller (DMC). Devices controlled by this DMC to play files are called DMRs (Digital Media Renderers). This player supports this DMR function. When in the DMR mode, such operations as playing and stopping files can be performed from the external controller.

- To play back audio files stored on components on the network, you must turn on the DHCP server function of your router. In case your router does not have the built-in DHCP server function, it is necessary to set up the network manually. Otherwise, you cannot play back files stored on components on the network. See "Setting the IP address" on page 41.

## About network playback

The network playback function of this unit uses the following technologies:

### ❖ Windows Media Player

See Windows Media Player 11/Windows Media Player 12 above for more on this.

### ❖ DLNA



### DLNA CERTIFIED® Audio Player

The Digital Living Network Alliance (DLNA) is a cross-industry organization of consumer electronics, computing industry and mobile device companies. Digital Living provides consumers with easy sharing of digital media through a wired or wireless network in the home.

The DLNA certification logo makes it easy to find products that comply with the DLNA Interoperability Guidelines. This unit complies with DLNA Interoperability Guidelines v1.5. When a PC running DLNA server software or a DLNA compatible device is connected to this player, some setting changes of software or other devices may be required. Please refer to the operating instructions for the software or device for more information.

DLNA®, the DLNA Logo and DLNA CERTIFIED® are trademarks, service marks, or certification marks of the Digital Living Network Alliance.

### ❖ Content playable over a network

- Even when encoded in a compatible format, some files may not play correctly.
- Some functions may not be supported depending on the server type or version used.
- Supported file formats vary by server. As such, files not supported by your server are not displayed on this unit. For more information check with the manufacturer of your server.

### ❖ Disclaimer for Third Party Content

Access to content provided by third parties requires a high speed Internet connection and may also require account registration and a paid subscription.

Third party content services may be changed, suspended, interrupted, or discontinued at any time without notice, and Pioneer disclaims any liability in connection with such occurrences.

Pioneer does not represent or warrant that content services will continue to be provided or available for a particular period of time, and any such warranty, express or implied, is disclaimed.

### ❖ About playback behavior over a network

- Playback may stall when the PC is switched off or any media files stored on it are deleted while playing content.
- If there are problems within the network environment (heavy network traffic, etc.) content may not be displayed or played properly (playback may be interrupted or stalled). For best performance, a 10BASE-T/100BASE-TX connection between the player and the PC is recommended.
- If several clients are playing simultaneously, as the case may be, playback is interrupted or stalled.
- Depending on the security software installed on a connected PC and the setting of such software, network connection may be blocked.

Pioneer is not responsible for any malfunction of the player and/or the Home Media Gallery features due to communication errors/malfunctions associated with your network connection and/or your PC, or other connected equipment. Please contact your PC manufacturer or Internet service provider.

*Windows Media is either a registered trademark or trademark of Microsoft Corporation in the United States and/or other countries.*

*This product includes technology owned by Microsoft Corporation and cannot be used or distributed without a license from Microsoft Licensing, Inc.*

*Microsoft®, Windows®7, Windows®Vista, Windows®XP, Windows®2000, Windows®Millennium Edition, Windows®98, and WindowsNT® are either registered trademarks or trademarks of Microsoft Corporation in the United States and/or other countries.*

## Playback file on the network

- 1 Press **HOME MENU** to display the Home Menu screen.
- 2 Select [**Home Media Gallery**], and press **ENTER**.
- 3 Select the server which contains the file you want to play.
- 4 Select the file you want to play.  
Use **▲/▼** to select, then press **ENTER**.

### ❖ To end Home Media Gallery

- ▶ Press **HOME MENU**.

## Disc/USB playback

- 1 Press **HOME MENU** to display the Home Menu screen.
- 2 Select [**Home Media Gallery**], and press **ENTER**.
- 3 Select **Disc** or **USB**.  
Use **▲/▼** to select, then press **ENTER**.
- 4 Select **Photo/Music/Video/AVCHD**.  
Use **▲/▼** to select, then press **ENTER**.

- This step is not for the discs that have been recorded with BDAV/VR/AVCREC format.
- To play files in AVCHD format on a USB device, create a folder named "AVCHD" on the USB device, then copy the "BDMV" folder containing which the files to be played into the "AVCHD" folder.

- 5 Select the **title/track** or **file** you want to play.  
Use **▲/▼** to select, then press **ENTER**.

Playback starts from the selected title/track or file.

- If the file you want to play is in the folder, select the folder that contains the file first.

## Playing back image files

### ❖ About Slideshow

A display of the files in the folder switches automatically.



#### Note

- Some BD-R/-RE discs have playback protection. To cancel the protection, input the password set for the disc.
- It may take a few seconds before playback starts. This is normal.
- It may not be possible to play some files properly.
- The number of views may be restricted.
- Depending on the connected devices and conditions, some time may be required for playback to start and for the image to switch.

## Playing in the desired order (Playlist)

The discs that can add tracks and files to the **Playlist** are as shown below.

- DVDs/CDs/USB devices on which audio files are recorded

## Adding tracks/files

Use this procedure to add tracks and files, and create the **Playlist**.

- 1 Press HOME MENU to display the Home Menu screen.**
- 2 Select [Home Media Gallery], and press ENTER.**
- 3 Select Disc or USB.**  
Load the disc beforehand.  
Use ▲/▼ to select, then press **ENTER**.
- 4 Select the track/file to be added.**  
Use ► to select.
- 5 Press POP UP MENU to display the POP UP MENU menu.**
- 6 Select Add to Playlist to add to Playlist.**  
Use ▲/▼ to select, then press **ENTER**.

The track or file selected in step **4** is added to the **Playlist**.

- To add more tracks or files, repeat steps **4** to **6**.

## Playing the Playlist

- 1 Press HOME MENU to display the Home Menu screen.**
- 2 Select [Home Media Gallery], and press ENTER.**
- 3 Select Playlist.**  
Use ▲/▼ to select, then press **ENTER**.
- 4 Select the track/file to be played.**  
Use ▲/▼ to select, then press **ENTER**.

Playback starts from the selected track/file and continues until the end of the list is reached. Use ◀◀/▶▶ to play the previous or next track/file. The Now Playing screen is displayed.

## Deleting tracks/files from the Playlist

- 1 Select the track/file to be deleted, then press POP UP MENU to display the POP UP MENU menu.**
- 2 Use ▲/▼ to select Remove from Playlist, then press ENTER.**



#### Note

- In the following cases, all information in the playlist will be deleted.
  - When you open the disc tray.
  - When you turn off the power.



# Connecting by Miracast™/Wi-Fi Direct™

## About Wi-Fi



The Wi-Fi CERTIFIED Logo is a certification mark of the Wi-Fi Alliance.



The Wi-Fi Protected Setup Identifier Mark is a mark of the Wi-Fi Alliance.

Wi-Fi, Wi-Fi Protected Setup, Wi-Fi Direct, Miracast, WPA, WPA2 are marks of the Wi-Fi Alliance.

## Use the unit's Miracast/Wi-Fi Direct functions

Miracast and Wi-Fi Direct are functions for connecting your mobile devices to the unit without using a wireless LAN router.

Miracast is a function that allows you to display the videos on a mobile device as is on a large screen TV.

Wi-Fi Direct is a function that allows you to play back photo, music, and video files stored on a mobile device with the unit by installing a DLNA compliant application on your mobile device.

### ⚠ Caution

- Depending on the model, a connection might not be possible even for Miracast/Wi-Fi Direct compatible models.
- The connection procedure for Miracast/Wi-Fi Direct depends on the mobile device. For details, refer to the instruction manual for the mobile device.
- Depending on the specifications of the mobile device, or the type and version of the OS, it might not be compatible with the Miracast/Wi-Fi Direct function. For details, refer to the instruction manual for the mobile device.
- Some copyright protected contents, etc., might, depending on the type of content, not be displayed by the television and the mobile device.
- In some cases, depending on the radio wave environment conditions or mobile device you are using, video and audio may be interrupted.

- In some cases, depending on the playback contents and the connection environment, video and audio may be interrupted.
- In some cases, when performing an operation on your mobile device, video and audio may be interrupted.
- As for the connection environment of Miracast/Wi-Fi Direct, please confirm it on the connection screen.
- When Miracast/Wi-Fi Direct is being connected, the connection to the Internet of this device is temporarily interrupted.

### ✎ Note

- You can only connect one mobile device to the unit at a time with this function.
- If you want to connect a different mobile device, you will first need to disconnect the one that is currently connected.
- If the power to the unit is turned OFF (Standby) then this function will be terminated, and network settings will be returned to what they were before using this function.
- In order to use this function your mobile device must meet Wi-Fi specifications.
- The unit does not support mobile device control using a specialist application.

## Display the Miracast/Wi-Fi Direct mode screen

### 1 Turn on the power of the TV.

### 2 Press **⏻** STANDBY/ON to turn this unit's power on.

The Pioneer logo appears on the TV screen.

### ✎ Note

- If the Pioneer logo is not displayed, check the following:
  - If this unit is in the play mode, press **■ STOP**.
  - If the home media gallery or home menu is displayed, press **HOME MENU** to close the displayed screen.

### 3 Press **Miracast** to display the Miracast/Wi-Fi Direct mode screen.

- Settings to connect the unit and mobile devices will be started from this screen.
- Closing this screen will terminate the Miracast/Wi-Fi Direct connection.
- Resume play will be canceled automatically if one enters this screen.

## 05 Connecting by Miracast

You can connect to your mobile device if it has Miracast function in conformity with Wi-Fi standards.

Press **Miracast** to display the Miracast/Wi-Fi Direct mode screen.

- As for Miracast, some of the functions have different names depending on the mobile device. For details, refer to the instruction manual for the mobile device.

### 1 Turn on the Miracast setting on your mobile device.

A list of the devices that can be connected to the mobile device is displayed on the mobile device screen.

### 2 Select the device name "DIRECT-xxBD/BDP-80FD" for the unit appearing on the TV screen from the list displayed on your mobile device.

"xx" indicates the device's identification number.

#### Caution

- If the name of the unit "DIRECT-xxBD/BDP-80FD" does not appear on your mobile device, press  **RETURN** on the remote control and then **Miracast** and perform the controls again from the Miracast/Wi-Fi Direct mode screen.

If the connection is successful, the screen of the mobile device is also displayed on the TV.

#### Note

- For instructions on operating your mobile devices, see their respective operating instructions.

## Connect to device not compatible with Miracast/Wi-Fi Direct

Normally connect using the procedure below.

### 1 Display the Miracast/Wi-Fi Direct mode screen.

### 2 At the Wi-Fi network settings on your mobile device, select this unit's device name, as displayed on the TV screen ("DIRECT-xxBD/BDP-80FD").

"xx" indicates the device's identification number.

#### Caution

- If the name of the unit "DIRECT-xxBD/BDP-80FD" does not appear on your mobile device, press  **RETURN** on the remote control and then **Miracast** and perform the controls again from the Miracast/Wi-Fi Direct mode screen.

### 3 On your mobile device, input this unit's password, as displayed on the TV screen.

#### Note

- For instructions on operating your mobile devices, see their respective operating instructions.

## Connecting by WPS

If your mobile device supports WPS (by push-button method), it can be connected.

### 1 Display the Miracast/Wi-Fi Direct mode screen.

### 2 Use to select WPS, then press ENTER.

### 3 Use to select Next, then press ENTER.

### 4 Within 2 minutes, turn on the mobile device's WPS setting.

Once the connection is completed, [Connection Success] appears on the TV screen.

#### Note

- For instructions on operating your mobile devices, see their respective operating instructions.

### 5 Press ENTER.

This completes the connection.

The Miracast/Wi-Fi Direct mode screen is displayed.

## Change SSID and password

Change the SSID and password used to connect the unit and a mobile device.

### 1 Press **STANDBY/ON** and the power to the unit will come on.

The Pioneer logo will be displayed on the TV screen.

### 2 Press **Miracast** to display the Miracast/Wi-Fi Direct mode screen.

### 3 Use to select Refresh, then press ENTER.

SSID and password will be changed.

The connection between the unit and mobile device will be terminated.

#### Caution

- All connection settings that have been setup for mobile devices will be removed.
- The SSID and password will not change until an update (Refresh) is performed. You should periodically perform an update (Refresh) for security reasons.

After the connection is terminated, when using the unit's Miracast/Wi-Fi Direct function again you will also need to set up the connection again.

## Canceling the Miracast/Wi-Fi Direct connection

---

1 While the Miracast/Wi-Fi Direct mode screen is displayed, press  RETURN.

- The connection is canceled.
- The network settings set before using Miracast/Wi-Fi Direct are restored.

### Note

- To play discs, USB devices or web contents when connected by Miracast/Wi-Fi Direct, close the Miracast/Wi-Fi Direct mode screen.

## Playing a mobile device's photos, music or video files

---

Send the photos, music or video files from your mobile device to this unit.

### Note

- For instructions on operating your mobile devices, see their respective operating instructions.
- Depending on the mobile device, you may have to install software for transferring the photos, music or video files.
- Depending on the software of the mobile device, it may not work properly.

# Playing the web contents

You can enjoy some streaming contents on the Internet with the player.

## Available web contents

- YouTube
- Picasa



### Note

#### About YouTube

- This player supports the YouTube Leanback service.
- YouTube videos for mobile phones cannot be played.
- Some YouTube videos cannot be played.

#### About Picasa

- Picasa is available only in English. Refer to instructions at <http://picasa.google.com/support/> for details.
  - Register your user name and password on the PC before you use Picasa Web Albums.
  - When you access Picasa from this player for the first time, select the New User icon and enter your registered user name and password.

- Depending on the Internet connection environment, it may not be possible to play web contents properly.
- To access to web contents, this player requires a broadband Internet connection. A contract with an Internet provider is required for a broadband Internet connection.
- Access to content provided by third parties requires a high speed Internet connection and may also require account registration and a paid subscription. Third party content services may be changed, suspended, interrupted, or discontinued at any time without notice, and Pioneer disclaims any liability in connection with such occurrences. Pioneer does not represent or warrant that content services will continue to be provided or available for a particular period of time, and any such warranty, express or implied, is disclaimed.
- Disc playback and this function cannot be used at the same time.

## ❖ About the function for restricting access to harmful information on the Internet

- This unit is equipped with a function for restricting viewing of web contents, etc., you do not want your children or others to see.
- To use this restriction function, change the Internet settings (page 40).

## Playing the items

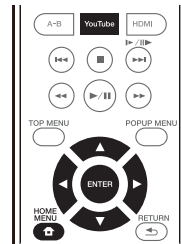

### ⚠ Caution

- You must connect the player to the Internet beforehand. See *Connecting to the network through LAN interface* on page 20 for the details.

### 1 Display the selection screen.

The selection screen can be selected by pressing

- 🏠 **HOME MENU** then selecting Web Contents → Desired web content.

### 2 Select the type of web contents.

Use ▲/▼ to select, then press **ENTER**.

### 3 Press ▲/▼/◀/▶ to select the item you want to play, then press **ENTER**.

Press ■ **STOP** to stop playback.

- End of video playback.

## ❖ Enjoying YouTube

### 1 Display the YouTube screen.

Press **YouTube**.

- For Playback/Stop/End, please refer to *Playing the items* above.

## Chapter 7

# Advanced settings



## Changing the settings

### Operating the Initial Setup screen

#### 1 When playback is stopped, display the Home Menu screen.

Press  HOME MENU.

#### 2 Select and set Initial Setup.

Use / to select, then press ENTER.

#### 3 Select the item and change the setting.

Use / to select, then press ENTER.

#### ❖ Closing the Initial Setup screen

Press  HOME MENU or  RETURN.



#### Note

- The items that can be selected depend on the player's status.
- In Options, the factory default settings are indicated in bold.

Setting	Options	Explanation
Display Setting TV Screen	16:9 Full	Select this when connecting to a wide (16:9) TV.
	<b>16:9 Normal</b>	Select this when connected to a wide (16:9) TV. 4:3 pictures are displayed with vertical black bars along the sides.
	4:3 Pan&Scan	Select this when connecting to a 4:3 screen TV and playing a 16:9 video. The video will be played with the left and right sides of the image cut off to display on the 4:3 screen. (This function works if the disc is labeled for 4:3PS.)
	4:3 Letterbox	Select this when connecting to a 4:3 screen TV and playing a 16:9 video. The video will be played with black bands at the top and bottom.
Video Adjust	<b>Standard</b>	Choose the video output mode.
	Vivid	
	Cinema	
	Custom	The quality of the playback picture can be adjusted according to the TV you are using (page 40).
Noise Reduction	<b>0</b>	Choose the level of noise reduction.
	1	
	2	
	3	

Setting	Options	Explanation
Audio Output	Bitstream	Select this to output digital audio signals directly.
	<b>PCM</b>	Select this to output digital audio signals converted to 2-channel audio signals.
	Reencode	When a BD containing secondary audio and interactive audio is played, the two audio signals are mixed and converted to Dolby Digital audio or DTS audio for output.
	Off	Select this to output audio signals other than digital audio signals.
Downmix	<b>Stereo</b>	Surround audio signals converted to linear PCM audio signals are converted into 2-channel (stereo) signals for output.
	Lt/Rt	Surround for output (when the connected AV receiver or amplifier, etc., is compatible with Dolby Pro Logic, the AV receiver or amplifier outputs the linear PCM audio signals as surround audio signals).
Max Sampling Frequency	<b>48k</b>	Outputs audio signals that are limited to a sampling frequency below the set sampling frequency from the <b>DIGITAL OUT</b> terminal. Select according to the performance of the connected device.
	96k	
	192k	
DRC (Dynamic Range Control)*	<b>Off</b>	Select this to output audio signals without using the DRC function.
	On	Select this to adjust the range between the loudest and softest sounds (dynamic range) for playback at average volume. Use this when it is hard to hear dialog or when watching movies at midnight.
	Auto	Select to switch the DRC setting On/Off automatically according to the input audio signal from the disc. This only affects Dolby TrueHD signals.
<ul style="list-style-type: none"> <li>• When playing back a sampling frequency file or a disk having a lower than or equal setting compared to the present setting, you can output it at the unchanged sampling frequency.</li> <li>• Sources with sampling frequencies of over 192 kHz cannot be played.</li> <li>• When playing copyright-protected discs or files, the signals are output with the sampling frequency limited to 48 kHz or below, regardless of this setting.</li> </ul>		
<ul style="list-style-type: none"> <li>• This affects such audio signals as Dolby Digital, Dolby TrueHD, and Dolby Digital Plus.</li> <li>• DRC affects audio signals output from the following audio output terminals: <ul style="list-style-type: none"> <li>– Analog audio signals output from the <b>AUDIO OUT</b> terminals</li> <li>– Linear PCM audio signals output from the <b>DIGITAL OUT</b> or <b>HDMI OUT</b> terminals</li> </ul> </li> <li>• Depending on the disc, the effect may be weak.</li> <li>• The effect may differ depending on the speakers, the AV amplifier settings, etc.</li> </ul>		
* <ul style="list-style-type: none"> <li>• This affects such audio signals as Dolby Digital, Dolby TrueHD, and Dolby Digital Plus.</li> <li>• DRC affects audio signals output from the following audio output terminals: <ul style="list-style-type: none"> <li>– Analog audio signals output from the <b>AUDIO OUT</b> terminals</li> <li>– Linear PCM audio signals output from the <b>DIGITAL OUT</b> or <b>HDMI OUT</b> terminals</li> </ul> </li> <li>• Depending on the disc, the effect may be weak.</li> <li>• The effect may differ depending on the speakers, the AV amplifier settings, etc.</li> </ul>		
HDMI	RGB	Select this to output the video signals as RGB signals. Choose this if the colors seem too faint and the black seems too bright.
	YCbCr	Select this to output the video signals as YCbCr 4:4:4 signals.
	<b>YCbCr 4:2:2</b>	Select this to output the video signals as YCbCr 4:2:2 signals.
	Full RGB	Select this to output the video signals as RGB signals. Choose this if the colors seem too dense and all the dark colors are displayed in a uniform black.
Resolution	<b>Auto</b>	Select this to choose the resolution of the video signals output from the <b>HDMI OUT</b> terminal automatically.
	480I/576I	Output the video signals from the <b>HDMI OUT</b> terminal with the selected resolution.
	480P/576P	
	720P	The resolution can be changed by pressing <b>HDMI</b> , but <b>Auto</b> cannot be selected.
	1080I	The resolution switches each time <b>HDMI</b> is pressed.
	1080P	

Setting	Options	Explanation
HDMI	HDMI Audio Out	Bitstream Select this to output HDMI audio signals directly.
		<b>PCM</b> Select this to output HDMI audio signals converted to PCM audio signals.
		Reencode When a BD containing secondary audio and interactive audio is played, the two audio signals are mixed and converted to Dolby Digital audio or DTS audio for output.
	Off Select this when you do not want to output the audio signal from the HDMI output terminal.	
Control	<b>On</b> Select this to control the player with the remote control of the connected AV device using an HDMI cable. Also refer to page 17.	
	Off Select this when you do not want to control the player with the remote control of the connected AV device using an HDMI cable.	
To use Sound Retriever Link and Stream Smoother Link function (pages 17), Control must be set to <b>On</b> .		
HDMI Deep Color	30bits Select this when outputting the video signals with 30-bit color.	
	36bits Select this when outputting the video signals with 36-bit color.	
	<b>Off</b> Select this when outputting the video signals with normal 24-bit color.	
When [30bits] or [36bits] is selected, set the color space (page 38) to a setting other than <b>YCbCr 422</b> .		
HDMI 1080P 24Hz	<b>On</b> Select this when Resolution is set to <b>Auto</b> or 1080P and outputting 1080p/24 video signals to a TV compatible with 1080p/24.	
	Off Select this when Resolution is set to 1080P and outputting 1080p/60 video signals to a TV compatible with 1080p/60.	
HDMI 3D	<b>Auto</b> With 3D discs, the disc is played with 3D images.	
	Off 3D images are not played.	
3D Notice	<b>Yes</b> This sets whether or not to display the 3D notice when playing 3D images.	
	No	
Network	IP Address Setting Select this to set the IP address of the player and DNS server (page 41).	
	Proxy Server Only set the proxy server if so instructed by your Internet service provider (page 41).	
	Information Displays the values of the MAC address, IP address, subnet mask, default gateway, DNS server (primary) and DNS server (secondary).	
	Connection Test Select this to test the network connection (page 41).	
	BD-Live Connection	<b>Permitted</b> All discs are allowed to connect to BD-LIVE.
		Partial Permitted Only discs whose safety has been confirmed are allowed to connect to BD-LIVE.
Prohibited No disc is allowed to connect to BD-LIVE.		
DLNA	<b>Enable</b> Select this when connecting to DLNA server.	
	Disable Select this when not connecting to DLNA server.	
Interface	<b>Ethernet</b> Select when using a LAN cable to connect to the network.	
	Wireless Select when connecting wirelessly to the network.	
Wireless Setting Perform settings for a wireless network connection (page 33).		
Language	OSD available languages Choose a language for the on-screen displays from the listed languages.	
	Audio available languages Choose a language from the listed languages to set the default audio language for BD-ROM and DVD-Video playback.	
	* For some discs, it may not be possible to change to the selected language. If a language not recorded on the BD/DVD is set, one of the recorded languages is automatically selected for playback.	
	Subtitle available languages Choose a language from the listed languages to set the default subtitle language for BD-ROM and DVD-Video playback.	
	* For some discs, it may not be possible to change to the selected language. If a language not recorded on the BD/DVD is set, one of the recorded languages is automatically selected for playback.	
	Menu available languages Choose a language from the listed languages to set the default language for BD-ROM and DVD-Video menus.	
	* For some discs, it may not be possible to change to the selected language. If a language not recorded on the BD/DVD is set, one of the recorded languages is automatically selected for playback.	
	OSD available languages Choose a language for the on-screen displays from the listed languages.	
	Audio available languages Choose a language from the listed languages to set the default audio language for BD-ROM and DVD-Video playback.	
	* For some discs, it may not be possible to change to the selected language. If a language not recorded on the BD/DVD is set, one of the recorded languages is automatically selected for playback.	

	Setting	Options	Explanation
Playback	Angle Mark	On	Select this to display the angle mark on the TV screen (page 24).
		Off	Select this if you do not want to display the angle mark on the TV screen.
	PIP Mark	On	Select this to display the PIP mark on the TV screen.
		Off	Select this if you do not want to display the PIP mark on the TV screen.
	Secondary Audio Mark	On	Select this to display the secondary audio mark on the TV screen (page 28).
		Off	Select this if you do not want to display the secondary audio mark on the TV screen.
DivX <sup>®</sup> VOD DRM	Registration Code	Displays the player's registration code required to play DivX VOD files (page 11).	
Internet Setting	<b>Permitted</b>	Web contents can be watched without entering the password.	
	Partial Permitted	The password must be entered to watch web contents.	
	Prohibited	No web contents can be watched.	
To restrict the viewing of web contents, etc., by children or others, select [Partial Permitted] or [Prohibited].			
Disc Auto Playback	On	Discs are played automatically after they are loaded.	
	Off	Loaded discs do not start playing automatically.	
Last Memory	On	Select this to save the point at which you last stopped playback, even after the disc tray is opened or you switch to the standby mode.	
	Off	Select this when you want to use only Continue Viewing Play (page 29).	
Use of a disk that does not support the function is not possible.			
PBC (Play Back Control)	On	Select this to play Video-CDs (version 2.0) compatible with PBC using the disc menu.	
	Off	Select this to play Video-CDs (version 2.0) compatible with PBC without using the disc menu.	
Setup Navigator	Start making the settings using the Setup Navigator menu. For details, see page 21.		
Security	Change Password	Register (change) the password for parental lock settings or for unlocking to play DVD-Videos with the parental lock feature (page 42). The default password is "0000".	
	Parental Control	Change the player's parental lock level (page 42).	
	Country Code	Change the Country/Area code (page 42).	
Options	Screen Saver	Off	The screen saver is not activated.
		<b>1 min</b>	<ul style="list-style-type: none"> <li>The screen saver will be activated if no operation has been performed for more than one minute/two minutes/three minutes.</li> <li>During operation of the screen saver, [SCNSVR] is displayed on the front panel display.</li> <li>Operating the remote control can deactivate the screen saver.</li> </ul>
		2 min	
		3 min	
Auto Power Off	<b>Off</b>	Select this if you do not want the power to turn off automatically.	
	10 min	The power will be automatically turned off if no operation has been performed for more than 10 minutes/20 minutes/30 minutes.	
	20 min		
	30 min		
Quick Start	On	Select to shorten the required time to boot up.	
	<b>Off</b>	Select to perform normal bootup.	
Update	USB Storage	Select the method of software updating (page 43).	
	Network		
Load Default	Restore the settings to the factory default.		
System Information	Check the system version number.		
BUDA	BUDA Information	Display and set up the BUDA data on the connected USB device (page 42).	
	BUDA Setup		

## ❖ Adjusting the video

### 1 Select and set Display Setting → Video Adjust.

Use ▲/▼ to select, then press **ENTER**.

### 2 Select Custom.

Use ▲/▼ to select, then press **ENTER**.

### 3 Select the item and change the setting.

Use ▲/▼ to select the item, then use ◀/▶ to change the setting. Once the setting is completed, press

↩ **RETURN** to close the settings screen.



## List of setting items

Item	Description
Brightness	Select this to adjust the TV screen's brightness.
Saturation	Select this to adjust the TV screen's saturation.
Hue	Select this to adjust the color (green and red) balance of the TV screen.
Contrast	Select this to adjust the TV screen's contrast.
Sharpness	Choose the level of sharpness.
CTI (Color Transient Improvement)	Provides images with clearer color contours.

## ❖ Setting the IP address

### 1 Select and set Network → IP Address Setting → Next Screen.

Use ▲/▼ to select, then press ENTER.

### 2 Set IP address.

Use ▲/▼/◀/▶ to set the IP address of the player or DNS server, then press ENTER.

#### • Auto Set IP Address

**On** – The player's IP address is obtained automatically. Select this when using a broadband router or broadband modem that has a DHCP (Dynamic Host Configuration Protocol) server function. This player's IP address will automatically be allocated from the DHCP server.

**Off** – The player's IP address must be set manually. Use the number buttons (0 to 9) to input the IP address, subnet mask and default gateway.

#### ⚠ Caution

- Some time is required for the IP address setting.

#### 📝 Note

- Once the IP address is set, select [Connection Test] to check that the unit is properly connected.
- For information on the DHCP server function, refer to the operating instructions for the network device.
- You may need to contact your Internet service provider or network administrator when inputting the IP address manually.

## ❖ Setting the proxy server

Only set the proxy server if so instructed by your Internet service provider.

### 1 Select and set Network → Proxy Server → Next Screen.

Use ▲/▼ to select, then press ENTER.

### 2 Select and set Use or Not use at Proxy Server.

Use ▶/◀ to change, then press ▼.

- **Use** – Select this when using a proxy server.
- **Not use** – Select this when not using a proxy server.

If you have selected **Use**, proceed to step 3.

### 3 Select and set Server Select Method.

Use ◀/▶ to change, then press ▼.

- **IP Address** – Input the IP address.
- **Server Name** – Input the server name.

### 4 Input IP Address or Server Name.

Use the number buttons (0 to 9) to input the number if you select IP address in step 3. Use ◀/▶ to move the cursor.

When Server Name is selected in step 3, use the number buttons (0 to 9) to launch the software keyboard. Now use ▲/▼/◀/▶ to select characters and items, then press ENTER to input.

### 5 Input Port Number.

Press ▼, then use the number buttons (0 to 9) to input the number.

### 6 Press ENTER to set.

## ❖ Displaying the network settings

### ▶ Select and set Network → Information → Next Screen.

Use ▲/▼ to select, then press ENTER.

The MAC address, IP address, subnet mask, default gateway and DNS server (primary and secondary) settings are displayed.

When **Auto Set IP Address** is set to **On**, the values obtained automatically are displayed.

#### 📝 Note

- "0.0.0.0" is displayed when each IP address has not been set.

## ❖ Testing the network connection

### ▶ Select and set Network → Connection Test → Start.

Use ▲/▼ to select, then press ENTER.

"Network is OK." is displayed once the test is completed. If any other message is displayed, check the connections and/or settings (pages 20 and page 41).

## ❖ Changing to other language at language setting

### 1 Select and set Language.

Use ▲/▼ to select, then press ENTER.

### 2 Select and set OSD, Audio, Subtitle or Menu.

Use ▲/▼ to select, then press ENTER.

### 3 Select and set the desired language.

Use ▲/▼ to select, then press ENTER.

#### 📝 Note

- If a language not recorded on the BD/DVD is set, one of the recorded languages is automatically selected and played.

## ❖ Erasing data that has been added to BDs and application data

Use this procedure to erase data that has been added to BDs (data downloaded with the BD-LIVE function and data used with the BONUSVIEW function) and application data.

### Caution

- Some time is required to erase the data.
- Do not unplug the power cord while data is being erased.

**1 Select and set Options → BUDA → BUDA Setup.**  
Use ▲/▼ to select, then press **ENTER**.

**2 Select and set Fmt buda.**  
Press **ENTER**.

## ❖ Registering or Changing the password

Use this procedure to register or change the code number required for the Parental Lock settings.

### About default password of this unit

The default password is "0000".

- This unit might ask you to enter a password when you change the password.
- If you reset this unit, your password is simultaneously changed to the default setting.

**1 Select and set Security → Change Password → Next Screen.**

Use ▲/▼ to select, then press **ENTER**.

**2 Input the password.**

Use the number buttons (0 to 9) to input the number, then press **ENTER** to set.

Use ◀/▶ to move the cursor.

**3 Re-input the password.**

Use the number buttons (0 to 9) to input the number, then press **ENTER** to set.

Use ◀/▶ to move the cursor.

- To change the password, input the previously registered password, then input the new password.

### Note

- We recommend making a note of the password.
- If you have forgotten the password, reset the player to the factory default setting, then register the password again (page 43).

## ❖ Changing the Parental Lock level for viewing DVDs/BD-ROMs

Some DVD-Video discs containing scenes of violence, for example, have Parental Lock levels (check the indications on the disc's jacket or elsewhere). To restrict viewing these discs, set the player's level to the level lower than the discs.

**1 Select and set Security → Parental Control → Next Screen.**

Use ▲/▼ to select, then press **ENTER**.

**2 Input the password.**

Use the number buttons (0 to 9) to input the number, then press **ENTER** to set.

Use ◀/▶ to move the cursor.

**3 Change the level.**

Use ◀/▶ to change, then press **ENTER** to set.

### Note

- The level can be set to Off or between **Level1** and **Level8**. When set to Off, viewing is not restricted.

## ❖ Changing the Country/Area code

**1 Select and set Security → Country Code → Next Screen.**

Use ▲/▼ to select, then press **ENTER**.

**2 Input the password.**

Use the number buttons (0 to 9) to input the number, then press **ENTER** to set.

Use ◀/▶ to move the cursor.

**3 Change the country/area code.**

Use ◀/▶ to change, then press **ENTER** to set. Refer to page 47.

## Software updating

The player's software can be updated using one of the methods shown below.

- Connecting to the Internet.
- Using a USB flash drive.

Product information on this player is provided on the Pioneer website. Check the website shown on page 7 for update and service information on your Blu-ray disc player.

### Caution

- Do not perform the actions below while the software is being updated. Doing so will interrupt updating and could lead to malfunction.
  - Disconnecting a USB memory device
  - Unplugging the power cord
  - Pressing the reset button.
- There are two processes for software updating, downloading and updating. Both processes may take a certain period of time.
- Other operations are defeated during software updating. Furthermore, updating process cannot be canceled.

### ❖ Updating connecting to the Internet

#### 1 Connect to the Internet.

#### 2 When playback is stopped, display the Home Menu screen.

Press  HOME MENU.

#### 3 Select and set Initial Setup.

Use  to select, then press ENTER.

#### 4 Select and set Options → Update → Network → Start.

Use  to select, then press ENTER.

#### 5 Updating starts.

Press ENTER.

- Software updating may take a certain period of time.
- When updating is completed, the unit restarts automatically.

### ❖ Updating using a USB flash drive

### Note

- When an update file is provided on the Pioneer website, use your computer to download it onto a USB flash drive. Carefully read the instructions on downloading update files provided on the Pioneer website.
- Store the update file in the root directory of the USB flash drive. Do not store it within a folder.
- Do not put any files other than the update file on the USB flash drive.

- This unit supports USB flash drives formatted in FAT32, FAT16 or NTFS. When formatting a USB flash drive on your computer, do so with the settings below.

– File system: FAT32

– Allocation unit size: Default allocation size

- Only store the most recent update file on the USB flash drive.
- Do not use a USB extension cable to connect a USB flash drive to the player. Using a USB extension cable may prevent the player from performing correctly.

#### 1 Plug in the USB flash drive on which the update file is stored.

#### 2 When playback is stopped, display the Home Menu screen.

Press  HOME MENU.

#### 3 Select and set Initial Setup.

Use  to select, then press ENTER.

#### 4 Select and set Options → Update → USB Storage → Start.

Use  to select, then press ENTER.

#### 5 Updating starts.

Press ENTER.

- Software updating may take a certain period of time.
- When updating is completed, the unit restarts automatically.

## Restoring all the settings to the factory default settings

#### 1 Check that the player's power is turned on.

#### 2 When playback is stopped, display the Home Menu screen.

Press  HOME MENU.

#### 3 Select and set Initial Setup.

Use  to select, then press ENTER.

#### 4 Select and set Options → Load Default → Next Screen.

Use  to select, then press ENTER.

#### 5 Select and set OK.

Use  to select, then press ENTER.

### Note

- After restoring all the settings to the factory default settings, use **Setup Navigator** to reset the player (page 21).
- When disposing of the product, we recommend you reset it to the factory default setting to delete the data.

# Wireless network connection

## Wireless network setup

For the wireless network connection, the player needs to be set up for network communication. This adjustment can be done from the **Setup** menu. Adjust the **NETWORK** setting as follow. Setting up the access point or the wireless router is required before connecting the player to the network.

### ❖ Preparation

Before setting the wireless network, you need to:

- set the access point or wireless router.
- note the SSID and security code of the network.



#### Note

- This unit conforms to the IEEE802.11b/g/n Wi-Fi standards.
- Only 2.4 GHz is supported for the IEEE802.11n standards.

### 1 Select Initial Setup → Network → Interface → Wireless and press ENTER.

- When making the wireless setting for the first time, **Wireless Setting** is displayed. Proceed to step 4.
- When already set to **Wireless**, proceed to step 2.

### 2 Select Initial Setup → Network → Wireless Setting → Next Screen and press ENTER.

### 3 Select Yes and press ENTER to continue.

The new connection settings reset the current network settings.

### 4 Wireless Setting menu is displayed.

Use **▲/▼** to select **Scan**. Then select **Next** using the **◀/▶** and press **ENTER**.

### 5 The player scans the all available access points or wireless routers within range and display them as a list. Use **▲/▼** to select an access point or wireless router on the list, and then press ENTER.

- If you have security on your access point or wireless router, verify that the WEP or WPA key that was entered into the player matches the router's information exactly. You need to input the security code as necessary.

### 6 How to enter the security code.

- 1 Select the security code section using **▲/▼/◀/▶** and press **ENTER** to start the software keyboard.
- 2 Use **▲/▼/◀/▶** to select characters and items, and then press **ENTER** to input.
- 3 Select **abc**, **ABC**, or **!@#\$** using **▲/▼/◀/▶** to switch to lower case characters, upper case characters, or symbols.

4 Finish entering the security code by selecting **Enter** using **▲/▼/◀/▶** and pressing **ENTER**.

7 Select **Next** using **▲/▼/◀/▶** and press **ENTER**. If it connects success, it will display **connection success** and **IP** is obtained.

### 8 Pressing ENTER ends Wireless Setting.



#### Note

- WEP security mode generally have 4 keys available on an access point or wireless router's setting. If your access point or wireless router use WEP security, enter the security code of the key "No.1" to connect on your home network.
- An Access Point is a device that allows you to connect to your home network wirelessly.

**Scan** - The player scans the all available access points or wireless routers within range and display them as a list.

**Manual** - Your access point may not be broadcasting its access point name (SSID). Check your router settings through your computer and either set your router to broadcast SSID, or manually enter the access point name (SSID) in [Manual].

**Auto** - If your access point or wireless router that supports the Push Button Configuration method, select this option and press the Push Button on your access point or wireless router within 120 counts. You do not need to know the access point name (SSID) and security code of your access point or wireless router.



#### Note

- If there is no DHCP server on the network and you want to set the IP address manually, Please refer to *Setting the IP address* on page 41.

# WPS setup (Wi-Fi Protected Setup)

## WPS connection setting

WPS is abbreviation of Wi-Fi Protected Setup. A standard established by the Wi-Fi Alliance industry group for a function allowing settings related to interconnection of WPS compatible wireless LAN devices and encryption to be made with simple operations.

This unit supports push-button configuration and PIN code configuration.

### PBC (Push Button Configuration)

Connection settings are made automatically simply by pressing the WPS buttons on the WPS compatible wireless LAN device. This is the simplest way of making the settings, and is possible when the WPS compatible wireless LAN device is equipped with WPS button.

### PIN Input

Connection settings are made by inputting the 8-digit PIN code shown on the main display to the access point to which you selected. Follow the instructions shown in Connecting using PIN code configuration on the right.

When performing wireless settings set **Initial Setup** → **Network** → **Interface** to **Wireless**.

#### 1 Press HOME MENU.

The **HOME MENU** screen is displayed.

#### 2 Use ▲/▼/◀/▶ to select Initial Setup and press ENTER.

The **Initial Setup** screen is displayed.

#### 3 Select Initial Setup → Network → Wireless Setting → Next Screen and press ENTER.

A confirmation screen is displayed.

#### 4 Use ◀/▶ to select Yes, then press ENTER.

The **Wireless Setting** screen is displayed.

#### 5 Use ▲/▼ to select Auto, then press ENTER.

The **WPS (Wi-Fi Protected Setup)** screen is displayed.

#### 6 Use ▲/▼ to switch between [=PBC] or [=PIN] screens.

When connecting using PBC go to step 7.

When connecting using PIN go to step 8.

#### 7 When connecting using PBC (Push Button), on the [=PBC] screen use ◀/▶ to select Next, then press ENTER.

Then press the WPS button on the access point within 120 seconds.

8 When connecting using PIN confirm the PIN Code on the [=PIN] screen. Use cursor ◀/▶ to select Next, then press ENTER.

9 Enter into the access point the PIN Code that you confirmed in step 8 above.

The PIN Code input method differs depending on the LAN device used. For details, consult the operating instructions accompanying your LAN device.

# About how digital audio formats are output

Setting	Bitstream		PCM		Re-encode		
<b>Method of conversion</b>	Only the primary audio (the main sound for movies, etc.) is output. The secondary audio and interactive audio are not output.		The primary audio, secondary audio and interactive audio are converted into PCM audio and output simultaneously. <sup>1</sup>		The primary audio, secondary audio and interactive audio are converted into PCM audio then converted again into Dolby Digital audio or DTS audio and output simultaneously. <sup>2</sup>		
<b>Output terminal(s)</b>	<b>HDMI OUT terminal</b>	<b>DIGITAL OUT terminal</b>	<b>HDMI OUT terminal</b>	<b>DIGITAL OUT terminal</b>	<b>HDMI OUT terminal</b>	<b>DIGITAL OUT terminal</b>	<b>AUDIO OUTPUT terminal</b>
<b>Audio type</b>							
<b>Dolby Digital</b>	Dolby Digital	Dolby Digital	PCM 5.1ch				
<b>Dolby Digital Plus</b>	Dolby Digital Plus	Dolby Digital	PCM 7.1ch		Dolby Digital	Dolby Digital	
<b>Dolby TrueHD<sup>3</sup></b>	Dolby TrueHD	Dolby Digital	PCM 7.1ch				
<b>DTS Digital Surround</b>	DTS Digital Surround	DTS Digital Surround	PCM 5.1ch				
<b>DTS-HD High Resolution Audio<sup>3</sup></b>	DTS-HD High Resolution Audio	DTS Digital Surround	PCM 7.1ch	PCM 2 ch <sup>4</sup>	DTS Digital Surround	DTS Digital Surround	2 ch <sup>4</sup>
<b>DTS-HD Master Audio<sup>3</sup></b>	DTS-HD Master Audio	DTS Digital Surround	PCM 7.1ch				
<b>PCM</b>	PCM 7.1ch	PCM 2 ch <sup>4</sup>	PCM 7.1ch		Dolby Digital	Dolby Digital	
<b>AAC</b>	AAC	AAC	PCM 5.1ch		AAC	AAC	
<b>SACD (DSD)<sup>3</sup></b>	DSD <sup>5</sup>	PCM 2 ch <sup>6</sup>	PCM 5.1ch	PCM 2 ch <sup>6</sup>	PCM 5.1ch	PCM 2 ch <sup>6</sup>	2 ch <sup>6</sup>

1. In case of Quick View (Quick view with audio), the audio output will be equal to the PCM setting regardless of any other settings. The LFE channel, however, is not output (5.1 → 5.0, 7.1 → 7.0).
2. If there is no secondary audio or interactive audio, depending on the disc the signals may be output without being re-encoded.
3. Quick View (Quick view with audio) function cannot be performed.
4. For multi-channel audio, the sound is converted into 2-channel audio for output.
5. When **Resolution** is set to **480I** or **480P**, or even when it is set to **Auto**, if the connected device does not support 480i/480p, the DSD multi-channel audio of SACDs is output in two channels, front left and front right (page 38).
6. When **HDMI Audio Out** is set to **Bitstream**, the sound is not output (page 39).



## Note

- Depending on the disc, the number of channels may differ.
- Depending on the connected HDMI device, the HDMI output audio and number of channels may differ.
- The HDMI output audio and number of channels may differ when **Resolution** is set to **480I** or **480P**, as well as when set to **Auto** if the connected device only supports 480i/480p.
- Three types of audio are recorded on BD video discs.
  - Primary audio: The main sound.
  - Secondary audio: Additional sound added supplementarily, such as comments by directors, actors, etc.
  - Interactive audio: Sounds such as clicks heard when operations are performed. The interactive audio differs from disc to disc.

# Language Code Table and Country/Area Code Table

## Language Code Table

Language name, **language code**, **input code**

Abkhazian, <b>ab/abk</b> , 0102	French, <b>fr/fr</b> , 0618	Malagasy, <b>mg/mlg</b> , 1307	Slovenian, <b>sl/slv</b> , 1912
Afar, <b>aa/aar</b> , 0101	Galician, <b>gl/glg</b> , 0712	Malay, <b>ms/msa</b> , 1319	Somali, <b>so/som</b> , 1915
Afrikaans, <b>af/af</b> , 0106	Georgian, <b>ka/kat</b> , 1101	Malayalam, <b>ml/mal</b> , 1312	Sotho, Southern, <b>st/sot</b> , 1920
Albanian, <b>sq/sqj</b> , 1917	German, <b>de/deu</b> , 0405	Maltese, <b>mt/mtt</b> , 1320	Spanish, <b>es/spa</b> , 0519
Amharic, <b>am/amh</b> , 0113	Greek, <b>el/ell</b> , 0512	Maori, <b>mi/mri</b> , 1309	Sundanese, <b>su/sun</b> , 1921
Arabic, <b>ar/ara</b> , 0118	Guarani, <b>gn/grn</b> , 0714	Marathi, <b>mr/mar</b> , 1318	Swahili, <b>sw/swa</b> , 1923
Armenian, <b>hy/hye</b> , 0825	Gujarati, <b>gu/guj</b> , 0721	Mongolian, <b>mn/mon</b> , 1314	Swati, <b>ss/ssw</b> , 1919
Assamese, <b>as/asm</b> , 0119	Hausa, <b>ha/hau</b> , 0801	Moldavian, <b>mo/mol</b> , 1315	Swedish, <b>sv/swe</b> , 1922
Aymara, <b>ay/aym</b> , 0125	Hebrew, <b>iw/heb</b> , 0923	Nauru, <b>na/nau</b> , 1401	Tagalog, <b>tl/tgl</b> , 2012
Azerbaijani, <b>az/aze</b> , 0126	Hindi, <b>hi/hin</b> , 0809	Nepali, <b>ne/nep</b> , 1405	Tajik, <b>tg/tgk</b> , 2007
Bashkir, <b>ba/bak</b> , 0201	Hungarian, <b>hu/hun</b> , 0821	Norwegian, <b>no/nor</b> , 1415	Tamil, <b>ta/tam</b> , 2001
Basque, <b>eu/eus</b> , 0521	Icelandic, <b>is/isl</b> , 0919	Occitan, <b>oc/oci</b> , 1503	Tatar, <b>tt/tat</b> , 2020
Belarusian, <b>be/bel</b> , 0205	Indonesian, <b>in/ind</b> , 0914	Onya, <b>or/ori</b> , 1518	Telugu, <b>te/tel</b> , 2005
Bengali, <b>bn/ben</b> , 0214	Interlingua, <b>ia/ina</b> , 0901	Oromo, <b>om/orm</b> , 1513	Thai, <b>th/tha</b> , 2008
Bihari, <b>bh/bih</b> , 0208	Interlingue, <b>ie/ile</b> , 0905	Panjabi, <b>pa/pan</b> , 1601	Tibetan, <b>bo/bod</b> , 0215
Bislama, <b>bi/bis</b> , 0209	Inupiak, <b>ik/ikp</b> , 0911	Persian, <b>fa/fas</b> , 0601	Tigrinya, <b>ti/tir</b> , 2009
Breton, <b>br/bre</b> , 0218	Irish, <b>ga/gle</b> , 0701	Polish, <b>pl/pol</b> , 1612	Tonga (Tonga Islands), <b>to/ton</b> , 2015
Bulgarian, <b>bg/bul</b> , 0207	Italian, <b>it/ita</b> , 0920	Portuguese, <b>pt/por</b> , 1620	Tsonga, <b>ts/tso</b> , 2019
Burmese, <b>my/mya</b> , 1325	Japanese, <b>ja/jpn</b> , 1001	Pushto, <b>ps/pus</b> , 1619	Tswana, <b>tn/tsn</b> , 2014
Catalan, <b>ca/cat</b> , 0301	Javanese, <b>iw/jav</b> , 1023	Quechua, <b>qu/que</b> , 1721	Turkmen, <b>tk/tuk</b> , 2011
Central Khmer, <b>km/khm</b> , 1113	Kalaallisu, <b>kl/kal</b> , 1112	Romanian, <b>ro/ron</b> , 1815	Turkish, <b>tr/tru</b> , 2018
Chinese, <b>zh/zho</b> , 2608	Kannada, <b>kn/kan</b> , 1114	Romansch, <b>rm/roh</b> , 1813	Twi, <b>tw/twi</b> , 2023
Corsican, <b>co/cos</b> , 0315	Kashmiri, <b>ks/kas</b> , 1119	Rundi, <b>ru/run</b> , 1814	Ukrainian, <b>uk/ukr</b> , 2111
Croatian, <b>hr/hrv</b> , 0818	Kazakh, <b>kk/kaz</b> , 1111	Russian, <b>ru/rus</b> , 1821	Urdu, <b>ur/urd</b> , 2118
Czech, <b>cs/ces</b> , 0319	Kinyarwanda, <b>rw/kin</b> , 1823	Samoa, <b>sm/smo</b> , 1913	Uzbek, <b>uz/uzb</b> , 2126
Danish, <b>da/dan</b> , 0401	Kurdish, <b>ku/kur</b> , 1121	Sango, <b>sg/sag</b> , 1907	Vietnamese, <b>vi/vie</b> , 2209
Dutch, <b>nl/nld</b> , 1412	Korean, <b>ko/kor</b> , 1115	Sanskrit, <b>sa/san</b> , 1901	Volapük, <b>vo/vol</b> , 2215
Dzongkha, <b>dz/dzo</b> , 0426	Kurdish, <b>ku/kur</b> , 1121	Scottish Gaelic, <b>gd/gla</b> , 0704	Welsh, <b>cy/cym</b> , 0325
English, <b>en/eng</b> , 0514	Latin, <b>la/lat</b> , 1201	Serbian, <b>sr/srp</b> , 1918	Western Frisian, <b>fy/fry</b> , 0625
Esperanto, <b>eo/epo</b> , 0515	Latvian, <b>lv/lav</b> , 1222	Serbo-Croatian, <b>sh/---</b> , 1908	Wolof, <b>wf/wol</b> , 2315
Estonian, <b>et/est</b> , 0520	Lingala, <b>ln/lin</b> , 1214	Shona, <b>sn/sna</b> , 1914	Xhosa, <b>xh/xho</b> , 2408
Finnish, <b>fi/fin</b> , 0609	Lithuanian, <b>lt/lit</b> , 1220	Sindhi, <b>sd/snd</b> , 1904	Yiddish, <b>ji/yid</b> , 1009
Fijian, <b>fj/fij</b> , 0610	Macedonian, <b>mk/mkd</b> , 1311	Sinhalese, <b>si/sin</b> , 1909	Yoruba, <b>yo/yor</b> , 2515
Faroese, <b>fo/fao</b> , 0615		Slovak, <b>sk/slk</b> , 1911	Zulu, <b>zu/zul</b> , 2621

## Country/Area Code Table

Country/Area name, **Country/Area code**, **input code**

Anguilla, <b>ai</b> , 0109	Estonia, <b>ee</b> , 0505	Luxembourg, <b>lu</b> , 1221	Slovakia, <b>sk</b> , 1911
Antigua and Barbuda, <b>ag</b> , 0107	Finland, <b>fi</b> , 0609	Macedonia, the Former Yugoslav Republic of, <b>mk</b> , 1311	Slovenia, <b>si</b> , 1909
Argentina, <b>ar</b> , 0118	France, <b>fr</b> , 0618	Malaysia, <b>my</b> , 1325	Spain, <b>es</b> , 0519
Armenia, <b>am</b> , 0113	Georgia, <b>ge</b> , 0705	Malta, <b>mt</b> , 1320	Suriname, <b>sr</b> , 1918
Australia, <b>au</b> , 0121	Germany, <b>de</b> , 0405	Mexico, <b>mx</b> , 1324	Sweden, <b>se</b> , 1905
Austria, <b>at</b> , 0120	Greece, <b>gr</b> , 0718	Moldova, Republic of, <b>md</b> , 1304	Switzerland, <b>ch</b> , 0308
Azerbaijan, <b>az</b> , 0126	Greenland, <b>gl</b> , 0712	Monaco, <b>mc</b> , 1303	Taiwan, Province of China, <b>tw</b> , 2023
Bahamas, <b>bs</b> , 0219	Grenada, <b>gd</b> , 0704	Montserrat, <b>ms</b> , 1319	Tajikistan, <b>tj</b> , 2010
Barbados, <b>bb</b> , 0202	Guyana, <b>gy</b> , 0725	Netherlands, <b>nl</b> , 1412	Thailand, <b>th</b> , 2008
Belarus, <b>by</b> , 0225	Haiti, <b>ht</b> , 0820	New Zealand, <b>nz</b> , 1426	Trinidad and Tobago, <b>tt</b> , 2020
Belgium, <b>be</b> , 0205	Hong Kong, <b>hk</b> , 0811	Norway, <b>no</b> , 1415	Tunisia, <b>tn</b> , 2014
Belize, <b>bz</b> , 0226	Hungary, <b>hu</b> , 0821	Pakistan, <b>pk</b> , 1611	Turkey, <b>tr</b> , 2018
Bermuda, <b>bm</b> , 0213	Iceland, <b>is</b> , 0919	Peru, <b>pe</b> , 1605	Turkmenistan, <b>tm</b> , 2013
Brazil, <b>br</b> , 0218	India, <b>in</b> , 0914	Philippines, <b>ph</b> , 1608	Turks and Caicos Islands, <b>tc</b> , 2003
Bulgaria, <b>bg</b> , 0207	Indonesia, <b>id</b> , 0904	Poland, <b>pl</b> , 1612	Ukraine, <b>ua</b> , 2101
Canada, <b>ca</b> , 0301	Ireland, <b>ie</b> , 0905	Portugal, <b>pt</b> , 1620	United Kingdom, <b>gb</b> , 0702
Cayman Islands, <b>ky</b> , 1125	Israel, <b>il</b> , 0912	Puerto Rico, <b>pr</b> , 1618	United States, <b>us</b> , 2119
Chile, <b>cl</b> , 0312	Italy, <b>it</b> , 0920	Romania, <b>ro</b> , 1815	Uruguay, <b>uy</b> , 2125
China, <b>cn</b> , 0314	Jamaica, <b>jm</b> , 1013	Russian Federation, <b>ru</b> , 1821	Uzbekistan, <b>uz</b> , 2126
Colombia, <b>co</b> , 0315	Japan, <b>jp</b> , 1016	Saint Kitts and Nevis, <b>kn</b> , 1114	Venezuela, <b>ve</b> , 2205
Croatia, <b>hr</b> , 0818	Kazakhstan, <b>kz</b> , 1126	Saint Lucia, and the Grenadines, <b>vc</b> , 2203	Virgin Islands, British, <b>vg</b> , 2207
Cyprus, <b>cy</b> , 0325	Korea, Republic of, <b>kr</b> , 1118	San Marino, <b>sm</b> , 1913	
Czech Republic, <b>cz</b> , 0326	Kyrgyzstan, <b>kg</b> , 1107	Singapore, <b>sg</b> , 1907	
Denmark, <b>dk</b> , 0411	Latvia, <b>lv</b> , 1222		
Dominica, <b>dm</b> , 0413	Liechtenstein, <b>li</b> , 1209		
Dominican Republic, <b>do</b> , 0415	Lithuania, <b>lt</b> , 1220		

# Additional information

## Cautions on use

### Moving the player

If you need to move this unit, first remove the disc if there's one loaded, and close the disc tray. Next, press **⏻** **STANDBY/ON** to switch the power to standby, checking that the **POWER OFF** indication on the front panel display goes off. Wait at least 10 seconds. Lastly, disconnect the power cord.

Never lift or move the unit during playback — discs rotate at a high speed and may be damaged.

### Place of installation

Select a stable place near the TV and AV system to which the unit is connected.

Do not place the player on top of a TV or color monitor. Keep it away from cassette decks or other components easily affected by magnetism.

Avoid the following types of places:

- Places exposed to direct sunlight
- Humid or poorly ventilated places
- Extremely hot or cold places
- Places subject to vibration
- Places in which there is much dust or cigarette smoke
- Places exposed to soot, steam or heat (in kitchens, etc.)

#### ❖ Do not place objects on top

Do not place objects on top of the player.

#### ❖ Do not obstruct the ventilation holes

Do not use the player on a shaggy rug, bed, or sofa, and do not cover the player with a cloth, etc. Doing so will prevent heat dissipation and could lead to damage.

#### ❖ Keep away from heat

Do not place the player on top of an amplifier or other device generating heat. When installing in a rack, to avoid the heat generated by the amplifier and other devices, place it on a shelf below the amplifier whenever possible.

## Turn the power off when not using the player

Depending on the conditions of the TV broadcast signals, striped patterns may appear on the screen when the TV is turned on while the player's power is turned on. This is not a malfunction with the player or TV. If this happens, turn the player's power off. In the same way, noise may be heard in the sound of a radio.

## Condensation

If the player is moved suddenly from a cold place into a warm room (in winter, for example) or if the temperature in the room in which the player is installed rises suddenly due to a heater, etc., water droplets (condensation) may form inside (on operating parts and the lens). When condensation is present, the player will not operate properly and playback is not possible. Let the player stand at room temperature for 1 or 2 hours with the power turned on (the time depends on the extent of condensation). The water droplets will dissipate and playback will become possible.

Condensation can also occur in the summer if the player is exposed to the direct wind from an air-conditioner. If this happens, move the player to a different place.

## Cleaning the player

Normally, wipe the player with a soft cloth. For tough dirt, apply some neutral detergent diluted in 5 to 6 parts water to a soft cloth, wring out thoroughly, wipe off the dirt, then wipe again with a dry cloth.

Note that getting alcohol, thinner, benzene or insecticide on the player could cause the print and coating to peel off. Also, avoid leaving rubber or vinyl products in contact with the player for long periods of time, as this could damage the cabinet.

When using chemical-impregnated wipes, etc., read the wipe's cautions carefully.

Unplug the power cord from the power outlet when cleaning the player.

## Caution for when the unit is installed in a rack with a glass door

Do not press the **▲ OPEN/CLOSE** on the remote control to open the disc tray while the glass door is closed. The door will hamper the movement of the disc tray, and the unit could be damaged.



## Cleaning the pickup lens

The player's lens should not become dirty in normal use, but if for some reason it should malfunction due to dust or dirt, consult your nearest Pioneer authorized service center. Although lens cleaners for players are commercially available, we advise against using them since some may damage the lens.

## Handling discs

Do not use damaged (cracked or warped) discs.

Do not scratch the disc's signal surface or let it get dirty.

Do not load more than one disc into the player at a time.

Do not glue paper or put stickers onto the disc, or use a pencil, ball-point pen or other sharp-tipped writing instrument. These could all damage the disc.



### ❖ Storing discs

Always store discs in their cases, and place the cases vertically, avoiding places exposed to high temperatures or humidity, direct sunlight or extremely low temperatures.

Be sure to read the cautions included with the disc.

### ❖ Cleaning discs

It may not be possible to play the disc if there are fingerprints or dust on it. In this case, using a cleaning cloth, etc., to wipe the disc gently from the center toward the outer edge. Do not use a dirty cleaning cloth.



Do not use benzene, thinner or other volatile chemicals. Also do not use record spray or antistatic agents.

For tough dirt, apply some water to a soft cloth, wring out thoroughly, wipe off the dirt, then wipe off the moisture with a dry cloth.

### ❖ Specially shaped discs

Specially shaped discs (heart-shaped, hexagonal, etc.) cannot be used on this player. Never use such discs, as they will damage the player.



### ❖ Condensation on discs

If the disc is moved suddenly from a cold place into a warm room (in winter, for example), water droplets (condensation) may form on the disc surface. Discs will not play properly if there is condensation on them. Carefully wipe off the water droplets from the disc surface before using the disc.

# Troubleshooting

Incorrect operation is often mistaken for trouble or malfunction. If you think that there is something wrong with this component, check the points below. Sometimes the trouble may lie in another component. Inspect the other components and electrical appliances being used. If the trouble cannot be rectified even after checking the points below, ask your nearest Pioneer authorized service center or your dealer to carry out repair work.

## Playback

Problem	Check	Remedy
<ul style="list-style-type: none"> <li>Disc does not play.</li> <li>Disc tray opens automatically.</li> </ul>	Is the disc one that is playable on this player?	<ul style="list-style-type: none"> <li>Check whether the disc is one that can be played on this player (page 8).</li> <li>Discs that have not been finalized cannot be played.</li> </ul>
	Is the file one that is playable on this player?	<ul style="list-style-type: none"> <li>Check whether the file is one that can be played on this player (page 11).</li> <li>Check whether or not the file is damaged.</li> </ul>
	Is the disc scratched?	It may not be possible to play scratched discs.
	Is the disc dirty?	Clean the disc (page 49).
	Is there a piece of paper or sticker attached to the disc?	The disc may be warped and unplayable.
	Is the disc properly set in the disc tray?	<ul style="list-style-type: none"> <li>Set the disc with the printed side facing up.</li> <li>Set the disc properly in the depression in the disc tray.</li> </ul>
	Is the region number correct?	See page 10 for the region numbers of discs that can be played on this player.
No picture is displayed or the picture is not displayed properly.	Is the HDMI cable properly connected?	<ul style="list-style-type: none"> <li>Eliminate any condensation inside the unit (page 48).</li> <li>Depending on how the disc was recorded, the status of the pickup and compatibility between the disc being used and this unit, it may not be possible to play the disc properly.</li> <li>If the recorded time is short, it may not be possible to play the disc properly.</li> <li>BD-RE/-R discs recorded in formats other than BDMV or BDAV cannot be played.</li> </ul>
	Is the HDMI cable damaged?	<ul style="list-style-type: none"> <li>Connect the cable properly according to the connected devices (page 16).</li> <li>Disconnect the cable, then reinsert it firmly and all the way in.</li> </ul>
	Is the input setting on the connected TV or AV receiver or amplifier right?	If the cable is damaged, replace it with a new one.
	Is the output video resolution properly set?	Read the operating instructions for the connected components and switch to the proper input.
	Is the player connected with an HDMI cable other than a High Speed HDMI <sup>®</sup> /TM cable (with a Standard HDMI <sup>®</sup> /TM cable)?	Switch the resolution at which the video and audio are output by pressing <b>HDMI</b> .
	Is a DVI device connected?	Connect the player to the TV using a High Speed HDMI <sup>®</sup> /TM cable.
	Is <b>Color Space</b> properly set?	The picture may not be displayed properly if a DVI device is connected. Change the <b>Color Space</b> setting (page 38).
Playback stops.	<ul style="list-style-type: none"> <li>Playback may stop if the unit is subject to shocks or set in an unstable place.</li> <li>Playback may stop when a USB device is connected or disconnected during playback. Do not connect or disconnect USB devices during playback.</li> </ul>	

Problem	Check	Remedy
Picture freezes and the front panel and remote control buttons stop working.		<ul style="list-style-type: none"> <li>Press <b>■ STOP</b> to stop playback, then restart playback.</li> <li>If the playback cannot be stopped, press <b>⏻ STANDBY/ON</b> on the player's front panel to turn off the power, then turn the power back on.</li> <li>If the power cannot be turned off (to standby), reset the unit. Use a thin rod to press the reset button on the main unit's front panel. The unit restarts and can now be operated.</li> <li>It may not be possible to play scratched discs.</li> </ul>
<ul style="list-style-type: none"> <li>Picture is stretched.</li> <li>Picture is cropped.</li> <li>Aspect ratio cannot be switched.</li> </ul>	Is the TV's aspect ratio properly set?	Read the operating instructions for the TV and set the TV's aspect ratio properly.
	Is <b>TV Screen</b> properly set?	Set <b>TV Screen</b> properly (page 37).  When video signals with a resolution of 1080/50i, 1080/50p, 720/50p, 1080/24p, 1080/60i, 1080/60p or 720/60p are being output from the <b>HDMI OUT</b> terminal, they may be output with an aspect ratio of 16/9 even if <b>TV Screen</b> is set to <b>4:3 Pan&amp;Scan</b> (page 37).
Picture is interrupted.		The picture may be interrupted when the resolution of the recorded video signal switches. Set <b>Resolution</b> to something other than <b>Auto</b> (page 38).
There is square noise (pixelation) on the screen.		Due to the characteristics of digital image compression technology, block-shaped images may stand out, for example in scenes where there is fast movement.
The subtitles cannot be switched.		The subtitles cannot be switched for discs recorded on a DVD or BD recorder.
<ul style="list-style-type: none"> <li>No sound is output.</li> <li>Sound is not output properly.</li> </ul>	Is the volume set to the minimum?	If the volume of the TV or AV amplifier is set to the minimum, raise it.
	Is the disc played back in slow motion?	No sound is output during slow motion play and forward and reverse scanning.
	Is the disc played back in fast forward or fast reverse?	
	Are the audio cables properly connected?	<ul style="list-style-type: none"> <li>Connect the cable properly according to the connected devices (page 16).</li> <li>Insert the cable firmly and all the way in.</li> <li>If the connection plug or terminal is dirty, wipe it clean.</li> </ul>
	Is the audio cable damaged?	If the cable is damaged, replace it with a new one.
	Is <b>Audio Output</b> properly set?	Set <b>Audio Output</b> properly, according to the connected device (page 38).
	Are the connected components (AV receiver or amplifier, etc.) properly set?	Read the operating instructions for the connected components and check the volume, input, speaker settings, etc.
	Is <b>HDMI Audio Out</b> properly set?	Set <b>HDMI Audio Out</b> to <b>Re-encode</b> or <b>PCM</b> . (page 39).
	Is the output video resolution properly set?	Switch the resolution at which the video and audio are output by pressing <b>HDMI</b> .
Is a DVI device connected?	The sound will not be output from the <b>HDMI OUT</b> terminal if a DVI device is connected. Connect the device to a <b>DIGITAL OUT</b> terminal or the <b>AUDIO OUT</b> terminals (page 19).  <ul style="list-style-type: none"> <li>For some BDs, audio signals are only output from <b>DIGITAL OUT</b> terminal or the <b>HDMI OUT</b> terminal.</li> <li>The sound may not be output for discs containing sound other than audio signals or non-standard sound.</li> <li>When copy-protected discs are played, the picture or sound may not be properly output. This is not a malfunction.</li> </ul>	
Left/right audio channels are inverted or only one side is produced.	Are the audio cables properly connected?	Check whether the audio cables for the left and right channels are inverted or whether the cable for one side is disconnected (page 19).

Problem	Check	Remedy
Multi-channel sound is not output.	Is the audio output of the connected AV receiver or amplifier, etc., properly set?	Read the operating instructions for the connected AV receiver or amplifier and check the audio output settings of the AV receiver or amplifier.
	Is multi-channel sound selected?	Use the menu screen or <b>AUDIO</b> to switch the disc's sound to multi-channel.
Noise can be heard when outputting DTS Digital Audio signals from the <b>DIGITAL OUT</b> terminal.	Is the connected AV receiver or amplifier compatible with DTS Digital Surround?	If an AV receiver or amplifier that is not compatible with DTS Digital Surround is connected to the <b>DIGITAL OUT</b> terminal, set <b>Digital Output</b> to <b>PCM</b> (page 38).
192 kHz or 96 kHz digital audio signals cannot be output from the <b>DIGITAL OUT</b> terminal.		<ul style="list-style-type: none"> <li>Copyright-protected audio is converted to 48 kHz or less before output.</li> <li>Set <b>Max Sampling Frequency</b> to <b>96KHz</b> or <b>192KHz</b> (page 38).</li> </ul>
Secondary audio or interactive audio is not output.	Is <b>HDMI Audio Out</b> properly set?	When listening to the sound from an <b>HDMI OUT</b> terminal, set <b>HDMI Audio Out</b> to <b>PCM</b> (page 39).
	Are <b>Digital Output</b> properly set?	When listening to the sound from an <b>DIGITAL OUT</b> terminal, set <b>Digital Output</b> to <b>Re-encode</b> or <b>PCM</b> (page 38).
After a disc is inserted, <b>Loading</b> stays displayed and playback does not start.	Are there too many files recorded on the disc?	When a disc on which files are recorded is inserted, depending on the number of files recorded on the disc, loading may take several dozen minutes.
■ is displayed in file names, etc.		The characters that cannot be displayed on this player are displayed in ■.
A message indicating low memory appears while playing a BD-ROM disc.		<ul style="list-style-type: none"> <li>Connect a USB device (page 19).</li> <li>Erase the data stored on the connected USB device from <b>BUDA Setup</b> (page 42).</li> </ul>

## Control function

Problem	Check	Remedy
Control function does not work.	Is the HDMI cable properly connected?	To use the Control function, connect the TV and AV system (AV receiver or amplifier, etc.) to the <b>HDMI OUT</b> terminal (page 16).
	Is the HDMI cable you are using a High Speed HDMI®/™ Cable?	Use a High Speed HDMI®/™ Cable. The Control function may not work properly if an HDMI cable other than a High Speed HDMI®/™ Cable is used.
	Is this player connected to the TV using an HDMI cable to watch the picture?	If video signals are being output from a terminal other than the <b>HDMI OUT</b> terminal, the Control function does not work. Connect to the TV using an HDMI cable (page 16).
	Is <b>Control</b> set to <b>On</b> on the player?	Set <b>Control</b> to <b>On</b> on the player (page 39).
	Does the connected device support the Control function?	<ul style="list-style-type: none"> <li>The Control function will not work with devices of other brands that do not support the Control function, even when connected using an HDMI cable.</li> <li>The Control function will not work if devices that do not support the Control function are connected between the Control-compatible device and the player. See page 17.</li> <li>Even when connected to a Pioneer product compatible with the Control function, some of the functions may not work.</li> </ul> Also refer to the operating instructions for the connected device.
	Is Control set to On on the connected device?	Set Control to On on the connected device. The Control function operates when Control is set to On for all devices connected to the <b>HDMI OUT</b> terminal. Once connections and settings of all the devices are finished, be sure to check that the player's picture is output to the TV. (Also, check after changing the connected devices and connecting and/or disconnecting HDMI cables.) If the player's picture is not being output to the TV, the Control function may not work properly. For details, refer to the operating instructions of the connected device.
Are multiple players connected?	The Control function may not work if 4 or more players, including this player, are connected by an HDMI cable.  Depending on the connected device, the function may not work.	

## Network

Problem	Check	Remedy
Cannot connect to network.		<ul style="list-style-type: none"> <li>Insert the LAN cable securely as far as it goes (page 20).</li> <li>Do not connect using a modular cable. Use a LAN cable for the LAN (10/100) terminal.</li> <li>Check that the power of the Ethernet hub (router with hub function) or the modem is turned on.</li> <li>Check that the Ethernet hub (router with hub function) or the modem is properly connected.</li> <li>Check the network settings.</li> </ul>
BD-LIVE function (connection to the Internet) cannot be used.		<ul style="list-style-type: none"> <li>Check the network connections and settings.</li> <li>Connect a USB memory device.</li> <li>Delete data from the USB memory device.</li> <li>Check that the BD-ROM supports the BD-LIVE function.</li> <li>Test the connections (page 41). If "Network is OK" is displayed, check the proxy server settings at [Initial Setup] -&gt; [Network] -&gt; [Proxy Server] -&gt; [Next Screen] (page 40). There may also be a problem with the Internet connection. Contact your provider.</li> </ul>
Software updating is slow.		Depending on the Internet connection and other conditions, some time may be required to update the software.

Problem	Check	Remedy
A message other than "Networks is OK." is displayed when <b>Connection Test</b> is performed.	Is "Network is FAILED." displayed?	<ul style="list-style-type: none"> <li>• Check that this player and the Ethernet hub (or router with a hub functionality) are properly connected.</li> <li>• If the IP address is obtained using the DHCP server function, check the setting is correct at the <b>Information</b> (page 39). For details on the DHCP server function, see the operating instructions for the Ethernet hub (or router with a hub functionality).</li> <li>• Set the IP address manually.</li> <li>• Check the operation and settings of the DHCP server function of the Ethernet hub (or router with hub functionality). For details on the DHCP server function, see the operating instructions for the Ethernet hub (or router with a hub functionality).</li> <li>• If this player has been set manually, reset the IP address of this player or other components.</li> </ul>
	Is the Ethernet hub (or router with a hub functionality) operating properly?	<ul style="list-style-type: none"> <li>• Check the settings and operation the Ethernet hub (or router with a hub functionality). For details, see the operating instructions for the Ethernet hub.</li> <li>• Reboot the Ethernet hub (or router with a hub functionality).</li> </ul>
The audio files stored on components on the network, such as a computer, cannot be played back.		There are cases where a component with Internet security software installed cannot be accessed.
	The audio component on the network which has been switched off is switched on.	Switch on the audio component on the network before switching on this unit.
		If the client is automatically authorized, you need to enter the corresponding information again. Check whether the connection status is set to "Do not authorize".
		Check the audio files stored on the component connected to the network.
		Install Windows Media Player 11 or Windows Media Player 12 on your computer.
		Play back audio files recorded in MP3, WAV (LPCM only), MPEG-4 AAC, or WMA. Note that some audio files recorded in these formats may not be played back on this unit.
	Audio files recorded in MPEG-4 or AAC are being played back on Windows Media Player 11 or Windows Media Player 12.	Audio files recorded in MPEG-4 AAC cannot be played back on Windows Media Player 11 or Windows Media Player 12. Try using another server. Refer to the operation manual supplied with your server.
		Check whether the component is affected by special circumstances or is in the sleep mode. Try rebooting the component if necessary.
		Try changing the settings for the component connected to the network.
	The folder stored on the component connected to the network has been deleted or damaged.	Check the folder stored on the component connected to the network.
The audio files stored on components on the network, such as a computer, cannot be played back.		Check the computer's network settings, security settings, etc.
Playback does not start.	The component is currently disconnected from this unit or the power supply.	Check whether the component is properly connected to this unit or the power supply.
The computer is not properly operated.	The corresponding IP address is not properly set.	Switch on the built-in DHCP server function of your router, or set up the network manually according to your network environment.
		The automatic configuration process takes time. Please wait.
Cannot access Windows Media Player 11 or Windows Media Player 12.	You are currently logged onto the domain through your computer with Windows 7 installed.	Instead of logging onto the domain, log onto the local machine.

Problem	Check	Remedy
Video and audio playback are undesirably stopped or disturbed.		<p>Check whether the audio file was recorded in a format supported by this unit.</p> <p>Even audio files listed as playable on this unit may sometimes not be played back or displayed.</p>
		<p>Check whether the folder has been damaged or corrupted.</p>
The LAN cable is currently disconnected.		<p>Connect the LAN cable properly.</p>
There is heavy traffic on the network with the Internet being accessed on the same network.		<p>Use 100BASE-TX to access the components on the network.</p>
There is a connection routed through a wireless LAN on the same network.		<ul style="list-style-type: none"> <li>• There may be a shortage of bandwidth on the 2.4 GHz band used by the wireless LAN. Make wired LAN connections not routed through a wireless LAN.</li> <li>• Install away from any devices emitting electromagnetic waves on the 2.4 GHz band (microwave ovens, game consoles, etc.). If this does not solve the problem, stop using other devices that emit electromagnetic waves.</li> </ul>

Problem	Check	Remedy
Network cannot be accessed via wireless LAN.	This unit and wireless LAN router etc. are too far apart, or there is an obstacle between them.	Improve the wireless LAN environment by taking steps such as moving the unit and wireless LAN router etc. closer together.
	There is a microwave oven or other device generating electromagnetic waves near the wireless LAN environment.	<ul style="list-style-type: none"> <li>• Use the unit in a place away from microwave ovens or others device generating electromagnetic waves.</li> <li>• Avoid using devices generating electromagnetic waves as much as possible when using the unit with a wireless LAN.</li> </ul>
	Multiple wireless devices are connected to the wireless LAN router.	When connecting multiple wireless devices, their IP addresses must be changed.
	Connection settings between the unit and the wireless LAN router etc. are not set up correctly.	If the connection settings between the unit and the wireless LAN router etc. are not set up correctly, connection settings much be performed in order to connect the unit and the wireless LAN router etc.
	The IP address settings for the unit and the wireless LAN router etc. (including DHCP settings) do not match.	<ul style="list-style-type: none"> <li>• Check the IP address settings of the unit and the wireless LAN router etc. (including the DHCP setting).</li> <li>• If the unit's DHCP setting is on, turn the unit's power off, then turn the power back on. Check that the IP address of the unit matches the settings of the wireless LAN router etc.</li> <li>• If the unit's DHCP setting is off, set an IP address matching the network of the wireless LAN router etc.</li> </ul> <p>For example, if the wireless LAN router's IP address is "192.168.1.1", set the unit's IP address to "192.168.1.XXX" (*1), the subnet mask to "255.255.255.0", and the gateway and DNS to "192.168.1.1".</p> <p>(*1) Set the "XXX" in "192.168.1.XXX" to a number between 2 and 248 that is not assigned to other devices.</p>
	The access point is set to conceal the SSID.	In this case, the SSID may not be displayed on the access point list screen. If not, set the SSID etc. by setting the wireless LAN settings on the receiver manually.
	The access point's security settings use WEP 152-bit length code key or shared key authentication.	The unit does not support WEP 152-bit length code key or shared key authentication.
Cannot connect with the Miracast/Wi-Fi Direct function.	Is the Miracast/Wi-Fi Direct Mode screen displayed on the TV or is [READY] displayed on the unit's display window?	Press  <b>RETURN</b> on the remote control to close the Miracast/Wi-Fi Direct Mode Screen. Then press <b>Miracast</b> and perform the controls again from the Miracast/Wi-Fi Direct Mode Screen.
	Check the SSID and password in the Miracast/Wi-Fi Direct Mode screen.	<p>If an update was performed in the Wi-Fi Direct Mode screen or the unit was restored to the default settings, the SSID and password will have changed.</p> <p>Enter the newly set SSID and password on the mobile device.</p>
	Is the mobile device compliant with Wi-Fi Direct or Miracast?	<p>Only mobile devices that are compliant with Wi-Fi Direct or Miracast are supported.</p> <p>Ask the manufacturer of the corresponding device whether the mobile device is compliant with Wi-Fi Direct or Miracast.</p>
		<p>Select [Refresh] on the Miracast/Wi-Fi Direct Mode screen and then try connecting again.</p> <ul style="list-style-type: none"> <li>• Turn off power (to stand-by mode) once then turn power back on.</li> <li>• Insert a thin rod into the reset button on the front side of the main body then reset the unit.</li> </ul>
There is a connection on the mobile device but the mobile device video is not displayed on the TV (Miracast function).	Is the mobile device compliant with Miracast?	<p>Only mobile devices that are compliant with Miracast are supported.</p> <p>Ask the manufacturer of the corresponding device whether the mobile device is compliant with Miracast.</p>



Problem	Check	Remedy
The audio or video is interrupted (distorted) when using DRM, Wi-Fi Direct, or Miracast.	Is there a microwave oven or other device that generates electromagnetic waves near the unit?	Improve the wireless LAN environment by taking steps such as moving the unit and mobile devices etc. closer together.
	Are the mobile device and unit far away from each other or is there an object between them?	<ul style="list-style-type: none"> <li>Use the unit in a place away from microwave ovens or others device generating electromagnetic waves.</li> <li>Avoid using devices generating electromagnetic waves as much as possible when using the unit with a wireless LAN.</li> </ul> <p>When using wireless LAN, Wi-Fi Direct or Miracast, depending on the environment (radiowave interference) during sending/receiving of a large volume of data such as HD quality image files and WAV 192 kHz/24 bit high quality audio files, images and sound may be interrupted during playback.</p>

## Others

Problem	Check	Remedy
Power does not turn on.	Is the power cord properly connected?	<ul style="list-style-type: none"> <li>Plug the power cord securely into the power outlet (page 20).</li> <li>Unplug the power cord, wait several seconds, then plug the power cord back in.</li> </ul>
The player's power turns off automatically.	Is <b>Auto Power Off</b> set to <b>10 min/20 min/30 min</b> ?	If <b>Auto Power Off</b> is set to <b>10 min/20 min/30 min</b> , the player's power automatically turns off if no operation is performed for the set amount of time (page 40).
The player's power turns on automatically.	Is <b>Control</b> set to <b>On</b> ?	The player's power may turn on together with the power of the TV connected to the <b>HDMI OUT</b> terminal. If you do not want the player's power to turn on when the TV's power is turned on, set <b>Control</b> to Off (page 39).
This unit cannot be operated.		<ul style="list-style-type: none"> <li>Use within the specified usage temperature range (page 61).</li> <li>If the power cannot be turned off (to standby), reset the unit. Use a thin rod to press the reset button on the main unit's front panel. The unit restarts and can now be operated.</li> </ul>
The player cannot be operated with the remote control.	Are you operating the remote control from a point too far away from the player?	Operate from within 7 m of the remote control sensor.
	Are the batteries dead?	Replace the batteries (page 7).
Unit heats up during use.		Depending on the usage environment, the temperature of the unit's cabinet may increase somewhat during use, but this is not a malfunction and there is no need to worry.
Input of the connected TV and AV system switches automatically.	Is <b>Control</b> set to <b>On</b> ?	The input of the TV and AV system (AV receiver or amplifier, etc.) connected to the <b>HDMI OUT</b> terminal may automatically switch to the player when playback starts on the player or the menu screen (Home Media Gallery, etc.) is displayed. If you do not want the inputs of the connected TV and AV system (AV receiver or amplifier, etc.) to switch automatically, set <b>Control</b> to Off (page 39).
Settings I have made have been cleared.	<ul style="list-style-type: none"> <li>Have you disconnected the power cord while the player's power was on?</li> <li>Has there been a power failure?</li> </ul>	Always press <b>⏻ STANDBY/ON</b> on the player's front panel or <b>⏻ STANDBY/ON</b> on the remote control and check that <b>POWER OFF</b> has turned off from the player's front panel display before disconnecting the power cord. Be particularly careful when the power cord is connected to the AC outlet on another device because the player turns off in conjunction with the device.

Problem	Check	Remedy
USB (external storage) device does not work with this player properly.	Is the USB device properly connected?	<ul style="list-style-type: none"> <li>• Turn the player's power off, then turn the power back on.</li> <li>• Turn the player's power off, then reconnect the external storage device (page 19).</li> </ul>
	Is the USB device connected via an extension cable?	Do not use an extension cable. The player may not work properly with it.
	Is the external storage device connected to the <b>USB</b> port via a memory card reader or USB hub?	External storage device may not work if connected to the <b>USB</b> port via a memory card reader or USB hub.
	Does the external storage device contain multiple partitions?	External storage devices may not be recognized if they contain multiple partitions.
	Is the external storage device write-protected?	Turn the player's power off, then disable the write-protection.
	Is the USB device's file system FAT32, FAT16 or NTFS?	USB devices formatted in the FAT32, FAT16 or NTFS file system can be used.
Some external storage devices may not operate.		

## ❖ Angle (Multi angle)

Up to 9 camera angles can be recorded simultaneously on BD-ROM or DVD-Video discs, letting you view the same scene from different angles.

## ❖ AVCHD (Advanced Video Codec High Definition)

See page 10.

## ❖ BDAV

Of the BD format, the Audio Visual Format Specifications for HD digital broadcast recording is referred to as BDAV on this player and in these operating instructions.

## ❖ BD-J

See page 10.

## ❖ BD-LIVE

See page 10.

## ❖ BDMV

Of the BD format, the Audio Visual Format Specifications designed for pre-packaged high definition (HD) movie contents is referred to as BDMV on this player and in these operating instructions.

## ❖ BONUSVIEW

See page 9.

## ❖ Deep Color

See page 16.

## ❖ Default Gateway

A default gateway is a communication device such as a router which passes data between networks. It is used to direct data to networks on which the destination gateway is not explicitly specified.

## ❖ DHCP (Dynamic Host Configuration Protocol)

This protocol provides configuration parameters (IP address, etc.) for computers and other devices connected to the network.

## ❖ DivX

See page 11.

## ❖ DNS (Domain Name System)

This is a system for associating Internet host names with IP addresses.

## ❖ Dolby Digital

Dolby Digital is an audio format to record the sound in up to 5.1 channels with a fraction of the amount of data as compared to linear PCM audio signals.

## ❖ Dolby Digital Plus

Dolby Digital Plus is an audio format for high-definition media. Built on Dolby Digital, it combines the efficiency and flexibility to provide high quality multi-channel audio. With BD-ROMs, up to 7.1 channels of digital sound can be recorded.

## ❖ Dolby TrueHD

Dolby TrueHD is an audio format using lossless coding. With BD-ROMs, up to 8 channels can be recorded at 96 kHz/24 bits, or up to 6 channels at 192 kHz/24 bits.

## ❖ DRM

A technology for protecting copyrighted digital data. Digitized videos, images and audio retain the same quality even when they are copied or transferred repeatedly. DRM is a technology for restricting the distribution or playback of such digital data without the authorization of the copyright holder.

## ❖ DSD (Direct Stream Digital)

The Digital Audio encoding system found on SACDs, that expresses the audio signals by the pulse density of one bit data.

## ❖ DTS Digital Surround

DTS Digital Surround is an audio format to record 48 kHz/24 bits audio signals in 5.1 channels.

## ❖ DTS-HD High Resolution Audio

DTS-HD High Resolution Audio is an audio format using lossy coding. It can record 7.1 channels at 96 kHz/24 bits.

## ❖ DTS-HD Master Audio

DTS-HD Master Audio is an audio format using lossless coding. With BD-ROMs, 7.1 channels can be recorded at 96 kHz/24 bits, or 5.1 channels at 192 kHz/24 bits.

## ❖ Ethernet

A standard for local area networks (LANs) used to connect multiple computers, etc. in the same location. This player supports 100BASE-TX.

## ❖ Frames and fields

A frame is the unit for one of the still pictures which compose motion pictures. One frame consists of a picture of odd lines and a picture of even lines called fields in video signal with interlaced scan method (576i, 1080i, etc.).

## ❖ HDMI (High-Definition Multimedia Interface)

See page 16.

## ❖ Interactive audio

The audio signals recorded in the titles of BD-ROMs. They include for example the clicking sound made when the menu screen is operated.

## ❖ Interlaced scan

With this method, one picture is displayed by scanning it twice. The odd lines are displayed in the first pass, the even lines are displayed in the second, to form a single picture (frame). Interlaced scan is indicated in this player and operating instructions by an "i" after the resolution value (for example, 576i).

## ❖ IP address

An address that identifies a computer or other device connected to the Internet or local area network. It is represented a number in four sections.

## ❖ Linear PCM

This is referred as the audio signals that are not compressed.

### ❖ **MAC (Media Access Control) address**

A hardware identification number assigned specifically to the network device (LAN card, etc.).

### ❖ **MPEG (Moving Picture Experts Group)**

The name of a family of standards used to encode video and audio signals in a digital compressed format. The video encoding standards include MPEG-1 Video, MPEG-2 Video, MPEG-4 Visual, MPEG-4 AVC, etc. The audio encoding standards include MPEG-1 Audio, MPEG-2 Audio, MPEG-2 AAC, etc.

### ❖ **Multi-session**

Multi-session/multi-border recording is a method of recording two or more sessions/borders on a single disc. When recording data on a disc, the unit comprising the data from the beginning to the end of that instance of recording is called a session or border.

### ❖ **Parental Lock**

See page 42.

### ❖ **Picture-in-Picture (P-in-P)**

This is a function for superimposing a sub video on the main video. Some BD-ROMs include secondary video, which can be superimposed on the primary video.

### ❖ **Port number**

This is a sub-address provided below the IP address for simultaneously connecting to multiple parties during Internet communications.

### ❖ **Progressive scan**

With this method, one picture is consisted of a single picture, without dividing it in two pictures. Progressive scan provides clear pictures with no flicker, in particular for still pictures that contain much text, graphics, or horizontal lines. Progressive scan is indicated in this player and operating instructions by a "p" after the resolution value (for example, 576p).

### ❖ **Proxy server**

This is a relay server for ensuring fast access and safe communications when connecting to the Internet from an internal network.

### ❖ **Region number**

See page 10.

### ❖ **Secondary audio**

Some BD-ROMs include sub audio streams mixed with the main audio stream. These sub audio streams are called "secondary audio". On some discs this secondary audio is recorded as the audio for the secondary video.

### ❖ **Secondary video**

Some BD-ROMs include sub videos superimposed on the main videos using the Picture-in-Picture function. These sub videos are called "secondary video".

### ❖ **Subnet mask**

This is used to identify which part of the IP address corresponds to the subnet (a separately managed network). The subnet mask is expressed as '255.255.255.0'.

### ❖ **USB (Universal Serial Bus)**

USB is the industry standard for connecting peripherals to PCs.

### ❖ **VC-1**

A video codec developed by Microsoft and standardized by the Society of Motion Picture and Television Engineers (SMPTE). Some BDs include videos encoded in this codec.

### ❖ **x.v.Color**

See page 16.

# Specifications

<b>Model</b>	BDP-80FD		
<b>Type</b>	Blu-ray 3D™ PLAYER		
<b>Rated voltage</b>	AC 110 V to 240 V		
<b>Rated frequency</b>	50 Hz/60 Hz		
<b>Power consumption</b>	17 W		
<b>Power consumption (standby)</b>	0.3 W		
<b>Power consumption (quick start)</b>	5 W		
<b>Weight</b>	2.0 kg		
<b>External dimensions (including projecting parts)</b>	435 mm (W) x 58 mm (H) x 250 mm (D)		
<b>Tolerable operating temperature</b>	+5 °C to +35 °C		
<b>Tolerable operating humidity</b>	5 % to 85 % (no condensation)		
<b>Output terminals</b>	<b>HDMI</b>	1 set, 19-pin: 5 V, 250 mA	
	<b>Audio outputs</b>	<b>2-channel (left/right)</b>	1 set, RCA jacks
		<b>Audio output level</b>	200 mVrms (1 kHz, -20 dB)
		<b>Frequency response</b>	4 Hz to 88 kHz (192 kHz sampling)
	<b>Digital audio outputs</b>	<b>Coaxial</b>	1 set, RCA jacks
<b>LAN</b>	1 set, Ethernet jack (10BASE-T/100BASE-TX)		
<b>Wireless LAN (internal antenna)</b>	Integrated IEEE 802.11n (2.4 GHz band) wireless networking access, compatible with 802.11b/g Wi-Fi networks		
<b>USB</b>	2 set, Type A		



## Note

- The specifications and design of this product are subject to change without notice.
- This item incorporates copy protection technology that is protected by U.S. patents and other intellectual property rights of Rovi Corporation. Reverse engineering and disassembly are prohibited. Do not connect the unit through a VCR. Video signals fed through VCRs may be affected by copyright protection systems and the picture will be distorted on the television.
- Corporation and product names mentioned herein are trademarks or registered trademarks of the respective corporations.

Nous vous remercions pour cet achat d'un produit Pioneer.

Nous vous demandons de lire soigneusement ce mode d'emploi ; vous serez ainsi à même de faire fonctionner l'appareil correctement. Après avoir bien lu le mode d'emploi, le ranger dans un endroit sûr pour pouvoir s'y référer ultérieurement.

## IMPORTANT



Ce symbole de l'éclair, placé dans un triangle équilatéral, a pour but d'attirer l'attention de l'utilisateur sur la présence, à l'intérieur du coffret de l'appareil, de "tensions dangereuses" non isolées d'une grandeur suffisante pour représenter un risque d'électrocution pour les êtres humains.

### ATTENTION

**DANGER D'ELECTROCUTION  
NE PAS OUVRIR**

**ATTENTION :**  
POUR ÉVITER TOUT RISQUE D'ÉLECTROCUTION, NE PAS ENLEVER LE COUVERCLE (NI LE PANNEAU ARRIÈRE). AUCUNE PIÈCE RÉPARABLE PAR L'UTILISATEUR NE SE TROUVE À L'INTÉRIEUR. CONFIER TOUT ENTRETIEN À UN PERSONNEL QUALIFIÉ UNIQUEMENT.



Ce point d'exclamation, placé dans un triangle équilatéral, a pour but d'attirer l'attention de l'utilisateur sur la présence, dans les documents qui accompagnent l'appareil, d'explications importantes du point de vue de l'exploitation ou de l'entretien.

D3 4 2 1 1b\_A1\_Fr

### ATTENTION

Cet appareil est un produit laser de Classe 1, classé selon l'article IEC 60825 1:2007 relatif à la Sécurité des produits laser, mais la diode laser qu'il renferme est supérieure à la Classe 1. Pour garantir une sécurité constante, ne retirez aucun des couvercles et n'essayez pas d'avoir accès à l'intérieur de l'appareil.

Confiez toute réparation à un personnel qualifié.

### APPAREIL À LASER DE CLASSE 1

L'étiquette suivante se trouve sur votre appareil.  
Emplacement : à l'intérieur de l'appareil

CAUTION – CLASS 2 LASER  
RADIATION WHEN OPEN  
DO NOT STARE INTO THE BEAM

D58 5 2 2b\*\_B1\_Fr

### AVERTISSEMENT

Pour éviter les risques d'incendie, ne placez aucune flamme nue (telle qu'une bougie allumée) sur l'appareil.

D3 4 2 1 7a\_A1\_Fr

### PRÉCAUTION DE VENTILATION

Lors de l'installation de l'appareil, veillez à laisser un espace suffisant autour de ses parois de manière à améliorer la dissipation de chaleur (au moins 10 cm sur le dessus, 10 cm à l'arrière et 10 cm de chaque côté).

### AVERTISSEMENT

Les fentes et ouvertures du coffret sont prévues pour la ventilation, pour assurer un fonctionnement stable de l'appareil et pour éviter sa surchauffe. Pour éviter les risques d'incendie, ne bouchez jamais les ouvertures et ne les recouvrez pas d'objets, tels que journaux, nappes ou rideaux, et n'utilisez pas l'appareil posé sur un tapis épais ou un lit.

D3 4 2 1 7b\*\_A1\_Fr

### Milieu de fonctionnement

Température et humidité du milieu de fonctionnement :  
De +5 °C à +35 °C (de +41 °F à +95 °F) ; Humidité relative inférieure à 85 % (orifices de ventilation non obstrués)

N'installez pas l'appareil dans un endroit mal ventilé ou un lieu soumis à une forte humidité ou en plein soleil (ou à une forte lumière artificielle).

D3 4 2 1 7c\*\_A1\_Fr

### AVERTISSEMENT

Cet appareil n'est pas étanche. Pour éviter les risques d'incendie et de décharge électrique, ne placez près de lui un récipient rempli d'eau, tel qu'un vase ou un pot de fleurs, et ne l'exposez pas à des gouttes d'eau, des éclaboussures, de la pluie ou de l'humidité.

D3 4 2 1 3\_A1\_Fr

Ce produit est destiné à une utilisation domestique générale. Toute panne due à une utilisation autre qu'à des fins privées (comme une utilisation à des fins commerciales dans un restaurant, dans un autocar ou sur un bateau) et qui nécessite une réparation sera aux frais du client, même pendant la période de garantie.

K041\_A1\_Fr

### ATTENTION

L'interrupteur  **STANDBY/ON** de cet appareil ne coupe pas complètement celui-ci de sa prise secteur. Comme le cordon d'alimentation fait office de dispositif de déconnexion du secteur, il devra être débranché au niveau de la prise secteur pour que l'appareil soit complètement hors tension. Par conséquent, veillez à installer l'appareil de telle manière que son cordon d'alimentation puisse être facilement débranché de la prise secteur en cas d'accident. Pour éviter tout risque d'incendie, le cordon d'alimentation sera débranché au niveau de la prise secteur si vous prévoyez une période prolongée de non utilisation (par exemple avant un départ en vacances).

D3 4 2 2 2a\*\_A1\_Fr

## NOTE IMPORTANTE SUR LE CÂBLE

### D'ALIMENTATION

Tenir le câble d'alimentation par la fiche. Ne pas débrancher la prise en tirant sur le câble et ne pas toucher le câble avec les mains mouillées. Cela risque de provoquer un court circuit ou un choc électrique. Ne pas poser l'appareil ou un meuble sur le câble. Ne pas pincer le câble. Ne pas faire de noeud avec le câble ou l'attacher à d'autres câbles. Les câbles d'alimentation doivent être posés de façon à ne pas être écrasés. Un câble abîmé peut provoquer un risque d'incendie ou un choc électrique. Vérifier le câble d'alimentation de temps en temps. Contacter le service après vente PIONEER le plus proche ou le revendeur pour un remplacement.

5002\_A1\_Fr

### Précaution concernant les ondes radio

Cet appareil utilise comme onde radio une fréquence de 2,4 GHz, c'est à dire une bande utilisée par d'autres systèmes sans fil (Fours à micro ondes, téléphones sans fil, etc.). Si des parasites apparaissent sur les images télévisées, il est possible que cet appareil (y compris ceux qu'il prend en charge) provoquent des interférences sur le connecteur d'entrée de votre téléviseur, les images vidéo, le tuner satellite, etc.

Dans ce cas, augmentez la distance entre la prise d'entrée d'antenne et cet appareil (y compris les produits pris en charge par cet appareil).

- Pioneer n'est pas responsable d'un mauvais fonctionnement du produit Pioneer compatible due à une erreur/défaillance de la connexion réseau et/ou de l'appareil raccordé. Veuillez contacter votre fournisseur de service Internet ou le fabricant du périphérique du réseau.
- Un abonnement payant auprès d'un fournisseur d'accès Internet est nécessaire pour utiliser Internet.

Cet équipement est conforme aux limites d'exposition aux rayonnements énoncées pour un environnement non contrôlé et respecte les règles d'exposition aux fréquences radioélectriques (RF) CNR 102 de l'IC. Cet équipement doit être installé et utilisé en gardant une distance de 20 cm ou plus entre le dispositif rayonnant et le corps (à l'exception des extrémités : mains, poignets, pieds et chevilles).

DB 9 2 7 4\_A1\_Fr

Le présent appareil est conforme aux CNR d'Industrie Canada applicables aux appareils radio exempts de licence. L'exploitation est autorisée aux deux conditions suivantes : (1) l'appareil ne doit pas produire de brouillage, et (2) l'utilisateur de l'appareil doit accepter tout brouillage radioélectrique subi, même si le brouillage est susceptible d'en compromettre le fonctionnement.

DB 9 10 1\_A1\_Fr

### Précautions concernant le visionnage en 3D

- **Si vous ressentez une fatigue ou une gêne pendant le visionnage d'images en 3D, cessez de les regarder.**
- **Les enfants, en particulier ceux de moins de 6 ans, sont plus sensibles à la fatigue et les personnes en charge doivent surveiller tout signe de fatigue ou de gêne.**
- **Pendant le visionnage d'images en 3D, faites régulièrement des pauses.**

Le visionnage prolongé d'images en 3D sans pause peut causer de la fatigue et un inconfort.

## Condensation

Si vous transportez sans transition le lecteur d'un endroit froid dans un pièce chaude (en hiver, par exemple), ou si la température de la pièce où se trouve le lecteur augmente rapidement, des gouttelettes d'eau (condensation) peuvent se former à l'intérieur du lecteur (sur les pièces et la lentille). En cas de condensation, le lecteur ne fonctionne pas correctement et la lecture n'est pas possible. Laissez le lecteur en service pendant 1 ou 2 heures à la température ambiante (pour que l'humidité ait le temps de s'évaporer). Les gouttelettes d'eau se dissiperont et la lecture sera de nouveau possible.

De la condensation peut aussi se former en été si le lecteur est exposé à l'air d'un climatiseur. Dans ce cas, éloignez le lecteur du climatiseur.

S005\_A1\_Fr

## La protection de votre ouïe est entre vos mains

Pour assurer le rendement optimal de votre matériel et plus important encore la protection de votre ouïe, réglez le volume à un niveau raisonnable. Pour ne pas altérer votre sens de la perception, le son doit être clair mais ne produire aucun vacarme et être exempt de toute distorsion. Votre ouïe peut vous jouer des tours. Avec le temps, votre système auditif peut en effet s'adapter à des volumes supérieurs, et ce qui vous semble un « niveau de confort normal » pourrait au contraire être excessif et contribuer à endommager votre ouïe de façon permanente. Le réglage de votre matériel à un volume sécuritaire AVANT que votre ouïe s'adapte vous permettra de mieux vous protéger.

## CHOISISSEZ UN VOLUME SÉCURITAIRE:

- Réglez d'abord le volume à un niveau inférieur.
- Montez progressivement le volume jusqu'à un niveau d'écoute confortable ; le son doit être clair et exempt de distorsions.
- Une fois que le son est à un niveau confortable, ne touchez plus au bouton du volume.

## N'OUBLIEZ PAS DE RESPECTER LES DIRECTIVES SUIVANTES:

- Lorsque vous montez le volume, assurez vous de pouvoir quand même entendre ce qui se passe autour de vous.
- Faites très attention ou cessez temporairement l'utilisation dans les situations pouvant s'avérer dangereuses.
- N'utilisez pas des écouteurs ou un casque d'écoute lorsque vous opérez un véhicule motorisé ; une telle utilisation peut créer des dangers sur la route et est illégale à de nombreux endroits.

S001a\_A1\_Fr

# Contenu

## 01 Avant de commencer

Contenu du carton d'emballage	5
Mise en place des piles dans la télécommande	5
Mise à jour du logiciel	5
À propos du fonctionnement de ce lecteur avec un dispositif mobile (iPod, iPhone, iPad, etc.)	5
Types de disques/fichiers lisibles	6
Disques lisibles	6
Fichiers lisibles	9
Noms et fonctions des éléments	12
Télécommande	12
Face avant	13
Panneau arrière	13

## 02 Raccordements

Quand un câble HDMI est utilisé	14
À propos de l'HDMI	14
À propos du contrôle par l'HDMI	15
Raccordement d'un téléviseur	16
Raccordement d'un récepteur ou amplificateur AV	16
Raccordement des câbles audio	17
Raccordement d'un récepteur ou amplificateur AV avec un câble audio numérique coaxial	17
Raccordement d'un appareil au port USB	17
À propos des dispositifs USB	17
Raccordement du dispositif USB	17
Raccordement au réseau par l'interface LAN	18
Raccordement avec un câble LAN (réseau LAN filaire)	18
Connexion à un réseau LAN sans fil	18
Raccordement du cordon d'alimentation	18

## 03 Pour commencer

Paramétrage à l'aide du menu Setup Navigator	19
--	----

## 04 Playback

Lecture de disques ou de fichiers	20
Vue rapide (Vue rapide avec audio)	20
Recherche avant et arrière	21
Lecture de chapitres, de plages ou de fichiers particuliers	21
Saut de contenu	21
Pour revenir à une position peu de temps auparavant	21
Pour avancer à une position légèrement en avant	21
Lecture au ralenti	21
Lecture avant et arrière pas à pas	21
Lecture répétée d'un passage précis d'un titre ou d'une plage (Répétition A-B)	21
Répétition de la lecture (Lecture répétée)	22
Lecture dans l'ordre souhaité (Lecture programmée)	22
Pose de signets	22
Zoom	22
Lecture de photos en diaporama	23
Changement de l'angle de prise de vues	23
Changement des sous-titres	23
Sous-titres mobiles	23
Changement du son	24
Commutation de la zone de lecture CD/SACD	24
Affichage des informations du disque	24
Utilisation de BONUSVIEW ou de BD-LIVE	24
Fonctions de lecture	25
Utilisation du menu FUNCTION	26
Lecture à partir d'un temps précis (Recherche temporelle)	27
Lecture d'un titre, d'un chapitre, d'une plage ou d'un fichier particulier (Recherche)	27
Lecture d'une plage particulière de disques, de titres ou d'un chapitre (plage/fichier) dans un ordre aléatoire	27
Continuation de la lecture à partir de la position spécifiée (Poursuite du visionnage)	27

## 05 Lecture avec Home Media Gallery

À propos de Home Media Gallery	28
À propos de la lecture en réseau	28
Lecture de fichiers sur le réseau	29
Lecture de disque/USB	29
Lecture de fichiers photo	30
Lecture dans l'ordre souhaité (Playlist)	30
Ajout de plages ou de fichiers	30
Lecture de la Playlist	30
Suppression de plages ou fichiers de la Playlist	30
Connexion par Miracast™/Wi-Fi Direct™	31
À propos de la Wi-Fi	31
Utiliser les fonctions Miracast/Wi-Fi Direct de l'appareil	31
Affichage de l'écran du mode Miracast/Wi-Fi Direct	31
Connexion par Miracast	32
Connexion à un appareil non compatible avec Miracast/Wi-Fi Direct	32
Connexion par WPS	32
Changez le SSID et le mot de passe	32
Annuler la connexion Miracast/Wi-Fi Direct	33
Lecture des fichiers photo, musicaux ou vidéo du dispositif mobile	33

## 06 Lecture de contenus web

Contenus web disponibles	34
Lecture de contenus	34

## 07 Réglages détaillés

Changement des réglages	35
Utilisation de la page Configuration initiale	35
Mise à jour du logiciel	41
Rétablissement des réglages par défaut du lecteur	42
Connexion sans fil au réseau	42
Réglage de la connexion sans fil au réseau	42
Configuration WPS (Wi-Fi Protected Setup)	43
Réglage de la connexion WPS	43
À propos des formats audio numériques restitués	44
Tableau des codes de langues et Tableau des codes de pays et régions	45
Tableau des codes de langues	45
Tableau des codes de pays et régions	45

## 08 Informations supplémentaires

Précautions d'emploi	46
Déplacement du lecteur	46
Emplacement du lecteur	46
Éteignez le lecteur lorsque vous ne l'utilisez pas	46
Condensation	46
Nettoyage du lecteur	46
Attention si lecteur est installé dans un meuble avec une porte en verre	46
Nettoyage de la lentille du capteur	47
Manipulation des disques	47
En cas de panne	48
Lecture	48
Contrôle	51
Réseau	51
LAN sans fil	54
Divers	55
Glossaire	57
Spécifications	59



## Chapitre 1

# Avant de commencer

## Contenu du carton d'emballage

- Télécommande x 1
- Batteries au manganèse de taille AAA 700 x 2
- Cordon d'alimentation
- Carte de garantie
- Notice de la licence du logiciel
- Mode d'emploi (ce manuel)

## Mise en place des piles dans la télécommande

Les piles fournies avec le lecteur servent avant tout à s'assurer du bon fonctionnement de ce produit et peuvent ne pas durer très longtemps. Il est conseillé d'utiliser des piles alcalines qui ont une meilleure autonomie.

### ⚠ AVERTISSEMENT

- N'utilisez pas ou ne rangez pas les piles en plein soleil ou à un endroit très chaud, comme dans une voiture ou près d'un appareil de chauffage. Les piles risqueraient de fuir, de surchauffer, d'exploser ou de s'enflammer. Ceci pourrait également réduire leur durée de vie ou leur performance.

### ⚠ Attention

- Ne pas utiliser une batterie neuve avec une batterie ancienne.
- Insérez les piles dans la télécommande en les orientant correctement, comme indiqué par les symboles de polarité (+ et -).
- Lorsque vous insérez les piles, faites attention de ne pas endommager les ressorts sur les bornes - de piles. Les piles pourraient fuir ou chauffer.
- N'exposez pas les piles à la chaleur, ne les ouvrez pas ou ne les jetez pas au feu ou dans l'eau.
- La tension des piles peut être différente, même si les piles semblent identiques. N'utilisez pas différents types de piles.
- Pour éviter toute fuite d'électrolyte, retirez les piles si vous prévoyez de ne pas utiliser la télécommande pendant un certain temps (1 mois ou plus). Si une pile devait fuir, essuyez soigneusement l'intérieur du logement puis insérez des piles neuves. Si le liquide d'une pile devait fuir et se répandre sur votre peau, lavez-le immédiatement avec une grande quantité d'eau.
- Lorsque vous mettez des piles usées au rebut, veuillez vous conformer à la réglementation gouvernementale ou environnementale en vigueur dans votre pays ou région.

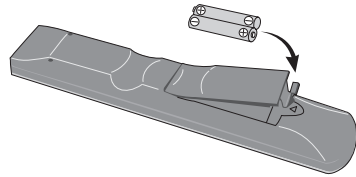

**1 Ouvrez le couvercle arrière.**

**2 Insérez les batteries (2 x taille AAA 700) qui sont fournies.**

Insérer d'abord à partir du côté ⊖.

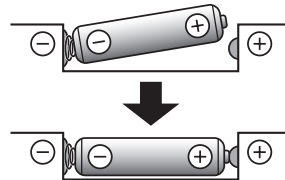

**3 Fermez le couvercle arrière.**

Fermez bien le couvercle (vous devez entendre un clic).

### ❖ À propos de la fonction limitant l'accès aux informations nuisibles sur Internet

- Cet appareil présente une fonction qui restreint l'affichage des contenus web, etc. qui ne doivent pas être vus par les enfants ou d'autres personnes.
- Pour utiliser cette fonction, les réglages Internet doivent être changés (page 38).

## Mise à jour du logiciel

Vous trouverez plus d'informations au sujet de ce lecteur sur le site Pioneer. Consultez ce site pour toute information sur la mise à jour et les services relatifs à votre lecteur Blu-ray disc.

<http://www.pioneerelectronics.com>

## À propos du fonctionnement de ce lecteur avec un dispositif mobile (iPod, iPhone, iPad, etc.)

L'installation de l'application appropriée sur un dispositif mobile permet d'agir sur le lecteur depuis le dispositif mobile. Pour le détail, reportez-vous aux informations produit sur le site Pioneer.

Cette application spéciale peut être changée ou arrêtée sans avis préalable.

# Types de disques/fichiers lisibles

## Disques lisibles

Les disques portant les logos suivants sur l'étiquette, le carton ou la jaquette peuvent être lus.

### ⚠ Attention

- Attention seuls les disques finalisés peuvent être lus.

Type de disque	Logo	Format de l'application					
		BDMV	BDAV	DVD-Vidéo	DVD VR	CD-DA DTS-CD	DATA-DISC <sup>1</sup>
BD <sup>2</sup>	BD-ROM	✓	✓	X	X	X	X
	BD-R	✓	✓	X	X	X	✓
	BD-RE	✓	✓	X	X	X	✓
DVD	DVD-ROM	✓	X	✓	X	X	✓
	DVD-R <sup>2,3,4</sup>	✓ <sup>5</sup>	✓ <sup>6</sup>	✓	✓	X	✓
DVD	DVD-RW <sup>3,7</sup>	✓ <sup>5</sup>	✓ <sup>6</sup>	✓	✓	X	✓
	DVD+R <sup>2,3</sup>	✓	X	✓	X	X	✓
	DVD+RW <sup>3</sup>	✓	X	✓	X	X	✓
	CD-DA (CD audio) <sup>8</sup>	X	X	X	X	✓	X
CD	CD-R <sup>3</sup>	X	X	X	X	✓	✓
	CD-RW <sup>3</sup>	X	X	X	X	✓	✓
	CD-ROM	X	X	X	X	✓	✓

1. Disques sur lesquels des fichiers vidéo, photo ou audio sont enregistrés.
2. Disques double couche compris.
3. Les finaliser avant de les lire sur ce lecteur.
4. Les disques DVD-R pour création (3 95 Go et 4,7 Go) ne peuvent pas être lus.
5. Format AVCHD compris.
6. Format AVCREC compris.
7. Les disques DVD-RW Version 1 0 ne peuvent pas être lus.
8. CD vidéo compris.

- «Blu-ray Disc», «Blu-ray» et le logo «Blu-ray Disc» sont des marques commerciales de la Blu-ray Disc Association.

-  est une marque commerciale de DVD Format/Logo Licensing Corporation.

## ❖ Disques illisibles

- HD DVD
- Disques DVD-RAM

Il est possible que certains disques ne figurant pas dans la liste ci-dessus ne puissent pas non plus être lus.



### Remarque

- Certains disques ne pourront pas être lus bien qu'ils portent un des logos de la page précédente.
- Pour lire un disque de 8 cm, posez le disque dans le renforcement destiné aux disques de 8 cm au centre du tiroir à disque. Aucun adaptateur n'est nécessaire. Les BD-ROM de 8 cm ne peuvent pas être lus.

## ❖ À propos de la lecture de copies non autorisées

### Avis de Cinavia

Ce produit utilise la technologie Cinavia pour limiter la copie non autorisée de certains films et certaines vidéos du commerce ainsi que de leurs pistes son. Lorsque l'emploi prohibé d'une copie non autorisée est détecté, un message s'affiche et la lecture ou la copie est interrompue.

Vous trouverez plus d'informations sur la technologie Cinavia auprès du Cinavia Online Consumer Information Center sur le site <http://www.cinavia.com>. Pour obtenir plus d'informations sur Cinavia par courrier, envoyez une carte postale avec votre adresse postale à : Cinavia Consumer Information Center, P.O. Box 86851, San Diego, CA, 92138, USA.

*Copyright 2004-2010 Verance Corporation. Cinavia™ est une marque commerciale de Verance Corporation. Protégé par le brevet U.S. N° 7,369,677 et des brevets mondiaux, homologués et en attente d'homologation, sous licence de Verance Corporation. Tous droits de reproduction et de traduction réservés.*

## ❖ À propos de la protection des droits d'auteur

Certains Blu-ray Discs™, DVD et contenus diffusés par Internet ou d'autres réseaux sont protégés contre le piratage. La technologie antipiratage restreint la lecture et la sortie analogique. En raison des mises à jour des dispositions relatives à la protection des droits d'auteurs, les restrictions peuvent être différentes selon la date d'achat de ce produit. D'autre part, les restrictions peuvent être réactualisées lors de la mise à jour du logiciel après l'achat.

## ❖ À propos des formats audio

Les formats audio suivants sont pris en charge par ce lecteur :

- Dolby TrueHD
- Dolby Digital Plus
- Dolby Digital
- DSD

- DTS-HD Master Audio
- DTS-HD High Resolution Audio
- DTS Digital Surround
- MPEG audio (AAC)
- PCM linéaire

Pour bénéficier du son ambiophonique des formats Dolby TrueHD, Dolby Digital Plus, DSD, DTS-HD Master Audio et DTS-HD High Resolution Audio, il est conseillé de raccorder le lecteur à un récepteur ou à un amplificateur AV compatible avec ces formats audio à l'aide d'un câble HDMI. Après avoir inséré un BD contenant des pistes son dans un de ces formats audio, sélectionnez le format audio sur le menu.

*Fabriqué sous licence de Dolby Laboratories. Dolby et le symbole double-D sont des marques déposées de Dolby Laboratories.*

*Fabriqué sous licence sous couvert des brevets U.S. N° : 5,956,674; 5,974,380; 6,226,616; 6,487,535; 7,392,195; 7,272,567; 7,333,929; 7,212,872 et d'autres brevets U.S. et mondiaux, homologués et en attente d'homologation. DTS-HD, le Symbole et DTS-HD et le Symbole sont ensemble des marques déposées et DTS-HD Master Audio | Essential est une marque commerciale de DTS, Inc. Logiciel inclus dans ce produit. © DTS, Inc. Tous droits réservés.*

## ❖ Lecture de BD

- Les BD (BDMV) compatibles avec les formats suivants peuvent être lus.
  - Disque Blu-ray Lecture seule (ROM) Format Version 2
  - Disque Blu-ray Enregistrable (R) Format Version 2
  - Disque Blu-ray Réenregistrable (RE) Format Version 3

Ce lecteur prend en charge les BD-ROM Profil 5.



*"Blu-ray 3D" et le logo "Blu-ray 3D" sont des marques commerciales de la Blu-ray Disc Association.*

Les fonctions BONUSVIEW, comme la lecture d'une image secondaire (Image dans l'image) et d'un son secondaire, peuvent être utilisées. Les données utilisées avec les fonctions BONUSVIEW (les données de l'image secondaire (Image dans l'image) et du son secondaire) peuvent être sauvegardées dans la mémoire. Pour le détail sur la lecture d'une image secondaire et d'un son secondaire, reportez-vous à la notice du disque.

## BONUS VIEW™

*«BONUSVIEW» est une marque commerciale de Blu-ray Disc Association.*

Vous pouvez utiliser les fonctions BD-LIVE, qui permettent de télécharger des bandes-annonces ou d'autres langues pour les dialogues et les sous-titres, et de jouer des jeux vidéo en ligne, via Internet. Les données téléchargées grâce à la fonction BD-LIVE (bandes-annonces, etc.) sont sauvegardées dans la mémoire. Reportez-vous aux instructions du disque pour le détail sur les fonctions BD-LIVE.



La logo «BD-LIVE» est une marque commerciale de Blu-ray Disc Association.

Avec les BD-ROM, il est possible d'utiliser les applications BD-J (Java) pour créer des titres hautement interactifs, jeux compris.



Oracle et Java sont des marques déposées d'Oracle Corporation et/ou de ses affiliés. Tout autre nom mentionné peut correspondre à des marques appartenant à d'autres propriétaires qu'Oracle.

- Les BD (BD-DAV) compatibles avec les formats suivants peuvent être lus.
  - Disque Blu-ray Enregistrable (R) Format Version 1
  - Disque Blu-ray Réenregistrable (RE) Format Version 2

### ❖ Lecture de DVD



Cette étiquette indique que les disques DVD-RW enregistrés dans le format VR (format d'enregistrement vidéo) peuvent être lus. Toutefois, dans le cas de disques enregistrés avec un programme crypté pour un enregistrement unique, la lecture n'est possible qu'à l'aide d'un dispositif compatible avec le CPRM.

L'AVCHD est un format haute définition (HD) pour caméscope numérique permettant d'enregistrer sur certains supports en haute définition grâce à des technologies de compression extrêmement performantes.



«AVCHD» et le logo «AVCHD» sont des marques commerciales de Panasonic Corporation et de Sony Corporation.

### ❖ À propos des codes régionaux

Des codes régionaux sont attribués aux lecteurs de disques Blu-ray et aux disques BD-ROM ou DVD-Vidéo en fonction de la région où ils sont commercialisés.

Les codes régionaux de ce lecteur sont les suivants :

- BD-ROM : A
- DVD-Vidéo : 1

Les disques ne contenant pas ces codes ne peuvent pas être lus. Les disques suivants peuvent être lus sur ce lecteur.

- BD : A (A compris) et ALL
- DVD : 1 (1 compris) et ALL

### ❖ Lecture de CD

Au sujet de la copie de CD protégés : Ce lecteur se conforme aux spécifications du format CD audio. Il ne prend pas en charge la lecture ou les fonctions des disques non conformes à ces spécifications.

### ❖ Lecture de DualDisc

Un DualDisc est un disque à deux faces dont une face renferme les données du DVD — vidéo, audio, etc. — et l'autre face les données non DVD, par exemple des matériaux audionumériques.

La face DVD d'un DualDisc peut être lue sur ce lecteur.

La face audio, non DVD du disque ne peut pas être lue par ce lecteur.

Il est possible que lors du chargement ou de l'éjection d'un DualDisc, la face opposée à la face de lecture soit rayée. La lecture d'un disque rayé n'est pas possible.

Pour tout complément d'informations sur les spécifications du DualDisc, consultez le fabricant du disque ou le magasin d'achat.

### ❖ Lecture de disques créés sur un ordinateur ou un enregistreur de BD/DVD

- Du fait des réglages de l'application ou de l'environnement de l'ordinateur, la lecture de disques enregistrés sur un ordinateur peut être impossible. Enregistrez vos disques dans un format lisible sur ce lecteur. Pour le détail, contactez votre revendeur.

- La lecture de disques enregistrés sur un ordinateur ou un enregistreur BD/DVD ne sera pas impossible, si les caractéristiques du disque, des éraflures, de la saleté sur le disque, de la saleté sur la lentille de l'enregistreur, etc. n'ont pas permis d'effectuer une gravure de qualité.

## ❖ À propos des dossiers et des fichiers vidéo, audio et photo

Les fichiers audio et photo peuvent être lus sur ce lecteur si les dossiers du disque ou du dispositif USB sont créés de la façon suivante.

Exemple de la structure de dossiers :

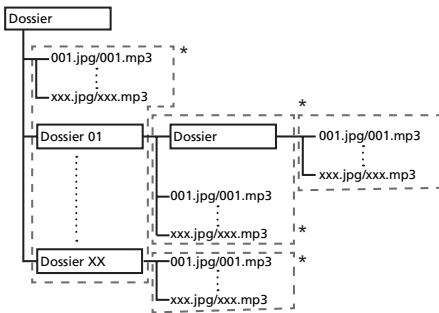

\* Le nombre de dossiers et de fichiers dans un seul dossier (dossier principal compris) se limite à 256. Ne créez pas plus de 5 niveaux de dossiers.



### Remarque

- Les noms de fichiers et dossiers s'affichant sur ce lecteur peuvent être différents de ceux qui s'affichent sur l'ordinateur.

## Fichiers lisibles

Les fichiers vidéo, photo et audio enregistrés sur des BD, DVD, CD ou des dispositifs USB peuvent être lus.

## ❖ Formats de fichiers vidéo pris en charge

- **DivX Plus HD**

DivX Certified® pour la lecture de vidéos DivX® et DivX Plus™ HD (H.264/MKV) d'un maximum de 1080p HD, contenu facturé compris.

À PROPOS DE LA VIDÉO DIVX : DivX® est un format vidéo numérique créé par DivX, LLC, qui est une filiale de Rovi Corporation. Ceci est un appareil DivX Certified® officiel qui lit la vidéo DivX. Visitez le site [divx.com](http://divx.com) pour plus d'informations sur les outils logiciels permettant de convertir vos fichiers en vidéos DivX.

À PROPOS DE LA VIDÉO DIVX À LA DEMANDE : Cet appareil certifié DivX® doit être enregistré afin de pouvoir lire des vidéos DivX à la demande (VOD). Pour obtenir votre code d'enregistrement, localisez la section VOD DivX dans utilisation des menus. Allez sur le site [vod.divx.com](http://vod.divx.com) pour savoir comment terminer votre enregistrement.

**DIVX+**  
HD

*DivX®, DivX Certified®, DivX Plus™ HD et les logos associés sont des marques commerciales de Rovi Corporation ou de ses filiales et sont utilisés sous licence.*



### Remarque

- Cet appareil DivX® Certified doit être enregistré pour pouvoir lire des vidéos à la demande DivX (VOD). Obtenez d'abord le code d'enregistrement VOD DivX de votre appareil et spécifiez-le lors de votre enregistrement. Important : Les vidéos VOD DivX sont protégées par un système DivX DRM (Gestion numérique des droits) qui restreint la lecture aux appareils certifiés DivX immatriculés. Si vous essayez de lire une vidéo VOD DivX non autorisée pour votre appareil, le message **Erreur d'autorisation** apparaîtra et la vidéo ne pourra pas être vue. Consultez le site [www.divx.com/vod](http://www.divx.com/vod) pour plus d'informations.
  - Le code d'enregistrement DivX VOD de ce lecteur peut être vérifié dans **HOME MENU → Configuration initiale → Lecture → DivX® VOD DRM → Code d'enregistrement** (page 38).
  - Le nombre de visionnages est limité pour certains fichiers VOD DivX. Lorsque vous regardez ces fichiers sur votre lecteur, le nombre restant de visionnages est indiqué. Les fichiers pour lesquels le nombre de visionnages restants indique 0 ne peuvent pas être lus (**Cette location Divx a expiré** s'affiche). Les fichiers pour lesquels le nombre de visionnage n'est pas limité peuvent être visionnés à volonté (le nombre restant de visionnages n'apparaît pas).

- **YouTube**

**YouTube**

YouTube™ est une marque commerciale de Google Inc.

## ❖ Tableau de fichiers lisibles

Fichiers lisibles (Extensions)	Supports lisibles			Spécifications des fichiers
	BD-R/RE/-R DL/ RE DL/-R LTH, DVD-R/RW/-R DL/ +R/+RW/+R DL, CD-R/RW	Dispositifs USB <sup>1</sup>	Network	
MP3 (.mp3)	✓	✓	✓	Fréquences d'échantillonnage : Jusqu'à 48 kHz Débit binaire : Jusqu'à 320 kbps Type audio : MPEG-1 Audio Layer 3
WMA <sup>2</sup> (.wma)	✓	✓	✓	Fréquences d'échantillonnage : Jusqu'à 48 kHz Débit binaire : Jusqu'à 192 kbps Type audio : WMA version 9
AAC <sup>3</sup> (.m4a)	✓	✓	✓	Fréquences d'échantillonnage : Jusqu'à 96 kHz Débit binaire : Jusqu'à 192 kbps Type audio : MPEG4-AAC
WAV (.wav)	✓	✓	✓	Fréquences d'échantillonnage : Jusqu'à 192 kHz Débit binaire de la quantification : 16 bits, 24 bits Voie : 2 voies
FLAC (.flac)	✓	✓	✗	Fréquences d'échantillonnage : Jusqu'à 192 kHz Débit binaire de la quantification : 16 bits, 24 bits Voie : Multivoies
Monkey's Audio (.ape)	✓	✓	✓	Fréquences d'échantillonnage : Jusqu'à 192 kHz Débit binaire de la quantification : 16 bits Voie : 2 voies
JPEG (.jpg/.jpeg)	✓	✓	✓	Résolution maximale : 4 000 x 3 000 pixels
MPO (.mpo)	✓	✓	✓	Photo 3D
PNG (.png)	✓	✓	✓	Résolution maximale : 2 048 x 1 024 pixels Les fichiers PNG animés ne sont pas pris en charge.
GIF (.gif)	✓	✓	✓	Résolution maximale : 2 048 x 1 024 pixels Les fichiers GIF animés ne sont pas pris en charge. La rotation n'est pas prise en charge.
DivX (.avi/.divx/.mkv)	✓	✓	✓	Versions prises en charge : Jusqu'à DivX <sup>®</sup> PLUS HD Résolution maximale : Jusqu'à 1 920 x 1 080 (DivX <sup>®</sup> PLUS HD) Jusqu'à 1 280 x 720 (MKV)
MP4 (.mp4)	✓	✓	✓	Résolution maximale : Jusqu'à 1 920 x 1 080 Vidéo : MPEG4, MPEG-4 AVC (niveau 4.1) Audio : AAC, MP3
WMV (.wmv)	✓	✓	✓	Résolution maximale : Jusqu'à 1 280 x 720 Vidéo : WMV9, WMV9AP (VC-1) Audio : WMA

Fichiers lisibles (Extensions)	Supports lisibles			Spécifications des fichiers
	BD-R/RE/-R DL/ RE DL/-R LTH, DVD-R/RW/-R DL/ +R/+RW/+R DL, CD-R/RW	Dispositifs USB <sup>1</sup>	Network	
AVI (.avi)	✓	✓	✓	Résolution maximale : Jusqu'à 1 920 x 1 080 Vidéo : MPEG4 Audio : MP3, AAC
3GP (.3gp)	✓	✓	✓	Vidéo : H.263, MPEG4, H.264 Audio : MPEG-4 AAC
FLV (.flv)	✓	✓	✓	Vidéo : Sorenson H 263 (FLV1), VP6 (FLV4), H.264 Audio : MP3, AAC

1. Cet appareil prend en charge les systèmes de fichiers FAT16, FAT32 et NTFS.

2. WMA Pro, Lossless and Voice ne sont pas pris en charge.

3. Le codage sans perte Apple n'est pas pris en charge.



### Remarque

- Selon la structure des fichiers, la capacité du serveur et la configuration du réseau, il peut être impossible de lire certains fichiers, même s'ils sont mentionnés dans le tableau des fichiers lisibles ci-dessus.
- Avec des connexions LAN sans fil, en fonction de l'environnement d'utilisation (interférences radio, etc.), l'image ou le son peuvent être interrompus pendant la lecture de fichiers vidéo à haute qualité d'image (tels que des fichiers de qualité HD) ou des fichiers musicaux à haute qualité sonore (tels que les fichiers WAV 192 kHz/24 bits) en raison de la quantité importante de données qui doivent être transférées.
- Les fichiers protégés par le DRM (Digital Rights Management) ne peuvent pas être lus (fichiers DivX VOD non compris).
- Les contenus AVCHD ne peuvent pas être lus par le réseau.

## Télécommande

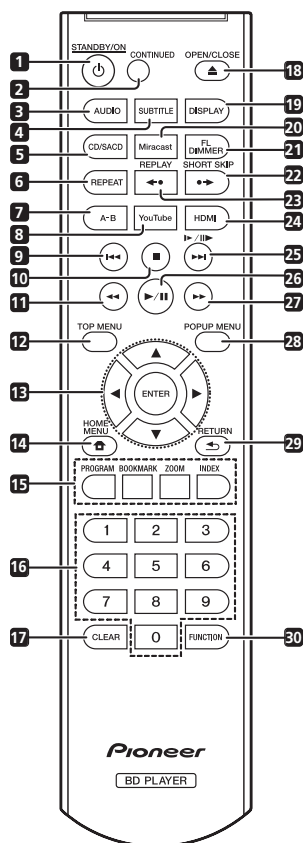

- 1 **STANDBY/ON** – Pour allumer et éteindre.
- 2 **CONTINUED** – Pour continuer la lecture à partir d'un point précis. (page 27)
- 3 **AUDIO** – (page 24)
- 4 **SUBTITLE** – (page 23)
- 5 **CD/SACD** – Pour les disques hybrides, pour basculer entre les couches CD et SACD. (page 24)
- 6 **REPEAT** – (page 22)
- 7 **A-B** – (page 21)
- 8 **YouTube** – Pour voir des vidéos sur YouTube. (page 34)
- 9 **I◀◀** – (page 21)

- 10 **■ STOP** – (page 20)
- 11 **◀◀ REV** – (page 21)
- 12 **TOP MENU** – Pour afficher la première page du menu d'un BD-ROM ou DVD-Vidéo.
- 13 **▲/▼/◀/▶** – Pour sélectionner des éléments, changer des réglages et déplacer le curseur.  
**ENTER** – Pour exécuter l'élément sélectionné ou valider un réglage qui a été changé, etc.
- 14 **🏠 HOME MENU** – (page 35)
- 15 **Touches couleur** – Pour naviguer sur les menus du BD-ROM.  
**PROGRAM** – (page 22)  
**BOOK MARK** – (page 22)  
**ZOOM** – (page 22)  
**INDEX** – (page 23)
- 16 **Touches numériques** – Pour sélectionner et lire le titre/le chapitre/la page que vous voulez voir ou écouter ainsi que les éléments des menus.
- 17 **CLEAR** – Pour effacer un nombre, etc.
- 18 **▲ OPEN/CLOSE** – Pour ouvrir et fermer le tiroir à disque.
- 19 **DISPLAY** – (page 24)
- 20 **Miracast** – Affichage de l'écran du mode Miracast/Wi-Fi Direct. (page 31)
- 21 **FL DIMMER** – À chaque pression, la luminosité de l'afficheur de la face avant change (4 niveaux).
- 22 **SHORT SKIP** – Appuyez pendant la lecture pour avancer à une position 30 secondes après. (page 21)
- 23 **REPLAY** – Appuyez pendant la lecture pour revenir à une position 10 secondes avant. (page 21)
- 24 **HDMI** – Pour changer la résolution des signaux vidéo sortant de la prise **HDMI OUT** (page 36).
- 25 **▶/||▶/▶▶** – (page 21)
- 26 **▶/||** – (page 20)
- 27 **▶▶ FWD** – (page 21)
- 28 **POP UP MENU/MENU** – Pour afficher les menus des BD-ROM ou DVD-Vidéo.
- 29 **↶ RETURN** – Pour revenir à la page précédente.
- 30 **FUNCTION** – (page 26)



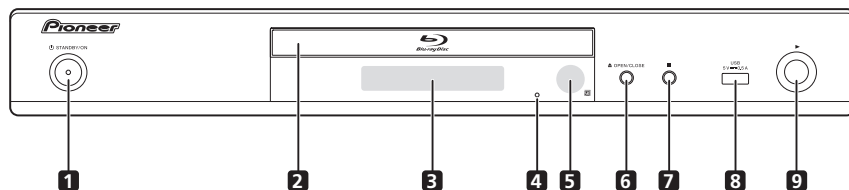

- 1 **⏻ STANDBY/ON** – Pour allumer et éteindre le lecteur.
- 2 **Tiroir à disque**
- 3 **Afficheur de la face avant**
- 4 **Bouton de réinitialisation** – Si l'appareil ne peut pas être éteint (mis en veille), utilisez une tige fine pour appuyer sur ce bouton. L'appareil est réinitialisé et peut de nouveau fonctionner.
- 5 **Capteur de télécommande** – Orientez la télécommande vers le capteur, puis utilisez-la à moins de 7 m.
- 6 **▲ OPEN/CLOSE** – Pour ouvrir et fermer le tiroir à disque.
- 7 **■** – Pour arrêter la lecture.
- 8 **Port USB** – (page 17)
- 9 **▶** – Pour démarrer la lecture.

Le lecteur ne parviendra pas à capter les signaux de la télécommande si une lumière fluorescente se trouve à proximité. Dans ce cas, éloignez le lecteur de la lumière fluorescente.

## Panneau arrière

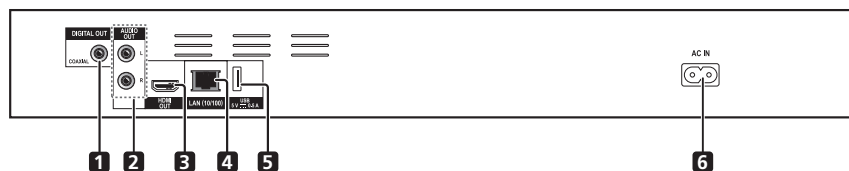

- 1 **Prise DIGITAL OUT (COAXIAL)** – (page 17)
- 2 **Prises AUDIO OUT** – (page 17)
- 3 **Prise HDMI OUT** – (page 14)
- 4 **Prise LAN (10/100)** – (page 18)
- 5 **Port USB** – (page 17)
- 6 **AC IN** – (page 18)

# Raccordements

Veillez à toujours éteindre les appareils et à débrancher le cordon d'alimentation de la prise secteur avant de raccorder un appareil ou de changer les liaisons.

Après le raccordement, effectuez les réglages dans le menu **Guide de Configuration** ou **Configuration initiale** selon le type de câble raccordé (page 19).

Reportez-vous aussi au mode d'emploi de l'appareil raccordé.

## Quand un câble HDMI est utilisé

Les signaux audio et vidéo peuvent être transmis aux appareils compatibles HDMI sous forme de signaux numériques sans perte de la qualité sonore ou vidéo.



### Remarque

- Effectuez les réglages dans le menu **Guide de Configuration** selon l'appareil compatible HDMI raccordé (page 19).
- Selon le câble HDMI utilisé, les signaux vidéo 1080p peuvent ne pas être fournis.

## À propos de l'HDMI

Ce lecteur intègre l'interface multimédia haute définition (HDMI®).

# HDMI

*Les termes HDMI et HDMI High-Definition Multimedia Interface ainsi que le logo HDMI sont des marques commerciales ou des marques déposées de HDMI Licensing, LLC aux États-Unis et dans d'autres pays.*

Le lecteur prend en charge le format Deep Color. Les lecteurs classiques peuvent transmettre un signal vidéo avec une profondeur de couleur de 8 bits dans les formats YCbCr 4:4:4 ou RGB ; les lecteurs prenant en charge le format Deep Color peuvent transmettre un signal vidéo avec une profondeur de couleur supérieure à 8 bits pour chaque composante couleur. Il est donc possible d'obtenir des dégradés de couleur plus subtils lorsque ce lecteur est raccordé à un téléviseur compatible Deep Color est raccordé.

Ce produit est compatible avec le "x.v.Color" qui donne un spectre de couleurs plus étendu répondant aux spécifications xvYCC.

Le spectre des couleurs étendu permet de restituer des couleurs naturelles et plus fidèles que jamais lors de la lecture de signaux vidéo conformes aux normes "xvYCC",

quand le lecteur est raccordé à un téléviseur "x.v.Color", etc.

"x.v.Color" est le nom promotionnel donné aux produits capables de restituer un spectre de couleurs plus étendu, répondant aux spécifications des standards internationaux définis comme xvYCC.

## x.v.Color

*"x.v.Color" et x.v.Color sont des marques commerciales de Sony Corporation.*

### ❖ Signaux audio lisibles par la prise HDMI OUT

- Dolby TrueHD
- Dolby Digital Plus
- Dolby Digital
- DTS-HD Master Audio
- DTS-HD High Resolution Audio
- DTS Digital Surround
- PCM linéaire

Des signaux audio PCM linéaires peuvent être transmis s'ils remplissent les conditions suivantes :

- Fréquence d'échantillonnage : 32 kHz à 192 kHz
- Nombre de voies : 8 au maximum (6 au maximum pour une fréquence d'échantillonnage de 192 kHz)

- DSD audio
- AAC

### ❖ Lorsqu'un appareil DVI est raccordé

- **Il n'est pas possible de raccorder des appareils DVI (écrans d'ordinateur, par exemple) s'ils ne sont pas compatibles avec l' HDCP.** L'HDCP est une norme visant à protéger les contenus audiovisuels via l'interface DVI/HDMI.
- Aucun signal audio n'est restitué.
- Ce lecteur peut être raccordé à des appareils compatibles HDMI. Lorsqu'il est raccordé à un appareil DVI, et selon l'appareil DVI, il se peut qu'il ne fonctionne pas correctement.

## À propos du contrôle par l'HDMI

Les fonctions sont opérantes lorsqu'un téléviseur ou un système AV Pioneer (récepteur ou amplificateur AV, etc.), compatible avec l'HDMI, est raccordé au lecteur à l'aide d'un câble HDMI.

Reportez-vous aussi au mode d'emploi du téléviseur et du système AV (récepteur ou amplificateur AV, etc.).

### ❖ Pour utiliser le contrôle par l'HDMI

- Le contrôle par l'HDMI fonctionne dans la mesure où il est réglé sur **Activé** sur tous les appareils raccordés à l'aide de câbles HDMI.
- Lorsque vous avez relié et réglé tous les appareils, assurez-vous que l'image du lecteur apparaît bien sur le téléviseur. (Ceci est également nécessaire lorsque vous changez les appareils raccordés et rebranchez les câbles HDMI.) Le contrôle par l'HDMI n'agit peut-être pas correctement si l'image du lecteur ne s'affiche pas correctement sur le téléviseur.
- Utilisez des câbles HDMI<sup>®/TM</sup> haute vitesse si vous voulez utiliser le contrôle par l'HDMI. Le contrôle par l'HDMI peut ne pas agir correctement si vous utilisez d'autres câbles HDMI.
- Sur certains modèles, le contrôle par l'HDMI est appelé "KURO LINK" ou "HDMI Control".
- Le contrôle par l'HDMI n'opère pas avec les appareils d'autres marques, même si ce lecteur est raccordé par un câble HDMI.

### ❖ Que permet le contrôle par l'HDMI

- **Permet d'agir sur le lecteur avec la télécommande du téléviseur.**

Certaines fonctions du lecteur, comme la marche et l'arrêt de la lecture et l'affichage des menus, peuvent être exécutées depuis le téléviseur.

- **Afficher l'image du lecteur sur l'écran du téléviseur. (Sélection automatique)**

L'entrée change automatiquement sur le téléviseur et le système AV (récepteur ou amplificateur AV, etc.) lorsque la lecture démarre sur le lecteur ou lorsque la page HOME MENU est affichée. Lorsque l'entrée change, l'image de lecture ou la page HOME MENU s'affiche sur le téléviseur.

- **Allumer et éteindre le téléviseur et le lecteur. (Mise en service simultanée)**

Si le téléviseur est éteint lorsque vous démarrez la lecture sur le lecteur ou affichez la page HOME MENU, il s'allumera automatiquement. Lorsque vous éteignez le téléviseur, le lecteur s'éteint automatiquement.

### ❖ Sound Retriever Link

#### À propos de la fonction Sound Retriever Link

La fonction Sound Retriever Link est une technologie visant à contrôler par l'HDMI la correction de la qualité des signaux audio compressés devant être restitués par le récepteur AV raccordé.

Cette fonction permet de restituer un son de plus grande qualité en activant automatiquement la correction sonore du récepteur AV raccordé.

La fonction Sound Retriever Link de ce lecteur agit essentiellement dans les situations suivantes.

- Lors de la lecture via un réseau ou lors de la lecture de contenus PC enregistrés sur un dispositif USB.
- Le récepteur AV Pioneer compatible avec la fonction Sound Retriever Link est raccordé à ce lecteur par un câble HDMI et le lecteur est réglé de la façon suivante (page 37).  
**Control : Activé**
- Reportez-vous aussi aux instructions du récepteur AV.
- Consultez le site Pioneer pour les récepteurs AV compatibles avec la fonction Sound Retriever Link.

#### ⚠ Attention

- Raccordez directement le lecteur au récepteur AV Pioneer compatible avec la fonction Sound Retriever Link. L'interruption d'une liaison directe avec un amplificateur ou un convertisseur AV (par exemple une coupure de l'HDMI) peut causer un dysfonctionnement.

### ❖ Stream Smoother Link

#### À propos de la fonction Stream Smoother Link

La fonction Stream Smoother Link est une technologie visant à améliorer par l'HDMI la qualité de l'image des vidéos téléchargées d'un réseau. Cette fonction permet de bénéficier d'images de plus grande qualité, moins parasitées, en activant automatiquement la correction du flux du récepteur AV.

La fonction Stream Smoother Link de ce lecteur agit essentiellement dans les situations suivantes.

- Lors de la lecture via un service de distribution vidéo en réseau ou lors de la lecture de contenus PC enregistrés sur un support.
- Le récepteur AV Pioneer avec fonction Stream Smoother Link est raccordé à ce lecteur par un câble HDMI et le lecteur est réglé de la façon suivante (page 37). Reportez-vous aussi aux instructions du récepteur AV.  
**Control : Activé**

Consultez le site Pioneer pour les récepteurs AV compatibles avec la fonction Stream Smoother Link.

#### ⚠ Attention

- Raccordez directement le lecteur au récepteur AV Pioneer compatible avec la fonction Stream Smoother Link. L'interruption d'une liaison directe avec un amplificateur ou un convertisseur AV (par exemple une coupure de l'HDMI) peut causer un dysfonctionnement.

## Raccordement d'un téléviseur

Reportez-vous à *Raccordement d'un récepteur ou amplificateur AV* à la page 16 pour le raccordement d'un récepteur ou d'un amplificateur AV à l'aide d'un câble HDMI.

### ⚠ Attention

- Pour brancher et débrancher le câble, saisissez-le par la fiche.
- N'exercez pas de force sur la fiche qui puisse créer de faux contacts ou empêcher la sortie des signaux vidéo.

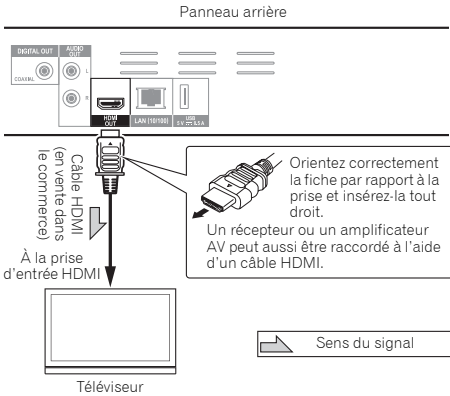

## Raccordement d'un récepteur ou amplificateur AV

Raccordez un récepteur ou un amplificateur AV pour bénéficier du son ambiophonique des formats Dolby TrueHD, Dolby Digital Plus, Dolby Digital, DTS-HD Master Audio, DTS-HD High Resolution Audio, DTS Digital Surround, LPCM, AAC ou DSD. Pour le détail sur le raccordement du téléviseur et des enceintes au récepteur ou à l'amplificateur AV, reportez-vous au mode d'emploi du récepteur ou de l'amplificateur AV.

### ⚠ Attention

- Pour brancher et débrancher le câble, saisissez-le par la fiche.
- N'exercez pas de force sur la fiche qui puisse créer de faux contacts ou empêcher la sortie des signaux vidéo.

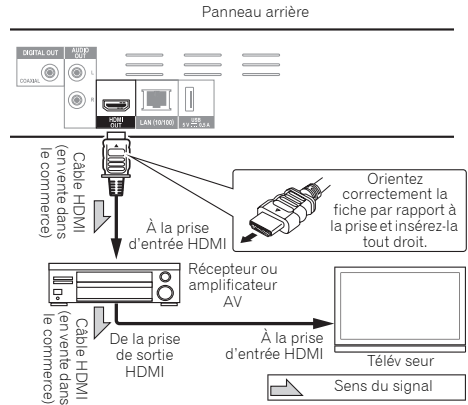

## Raccordement des câbles audio

### Raccordement d'un récepteur ou amplificateur AV avec un câble audio numérique coaxial

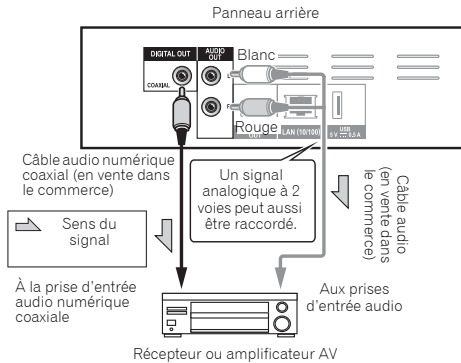

## Raccordement d'un appareil au port USB

### À propos des dispositifs USB

Les dispositifs USB suivants peuvent être raccordés au lecteur.

- Mémoires flash USB compatibles USB 2.0 (capacité de 1 Go ou plus, 2 Go ou plus recommandés) ou disque dur (capacité 2 To ou plus)
- Format de fichier : FAT16, FAT32 ou NTFS

#### Remarque

- Les dispositifs formatés pour un autre système de fichiers ne pourront pas être utilisés.
- Les dispositifs USB contenant plusieurs partitions risquent de ne pas être reconnus.
- Certains dispositifs USB ne fonctionneront pas avec ce lecteur.
- Le fonctionnement des dispositifs USB n'est pas garanti.

## Raccordement du dispositif USB

### Attention

- Veillez à éteindre le lecteur avant de brancher ou de débrancher un dispositif USB.
- Si un disque dur externe est utilisé comme dispositif de stockage externe, veillez à allumer le disque dur avant d'allumer le lecteur.
- Si le dispositif USB est protégée, veillez à désactiver la protection.
- Pour raccorder le câble USB, tenez la fiche en l'orientant dans le bon sens et insérez-la tout droit dans le port.
- Une pression excessive sur la fiche peut causer un mauvais contact et empêcher les données de s'inscrire sur le dispositif USB.
- Lorsqu'un dispositif USB est raccordé et le lecteur allumé, ne débranchez pas le cordon d'alimentation.

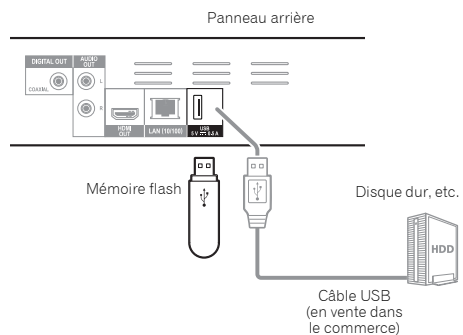
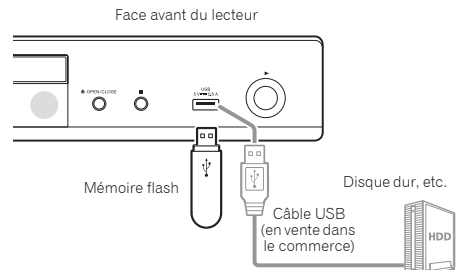

#### Remarque

- Le dispositif risque de ne pas fonctionner s'il est raccordé au port **USB** via un lecteur de carte mémoire ou un concentrateur USB.
- Utilisez un câble USB de 2 mètres au maximum.

## Raccordement au réseau par l'interface LAN

En connectant ce lecteur au réseau par la prise LAN ou par un réseau LAN sans fil, vous pouvez lire les fichiers image, audio et vidéo enregistrés sur les composants en réseau, y compris votre ordinateur, via les entrées de HOME MEDIA GALLERY.

Mettez le serveur DHCP de votre routeur en service. Si votre routeur ne présente pas cette fonction, vous devrez paramétrer le réseau manuellement. Pour le détail, reportez-vous à *Réglage de l'adresse IP* à la page 39.

### Remarque

- Reportez-vous au mode d'emploi de l'appareil utilisé, car les appareils raccordés et les méthodes de raccordement peuvent être différents selon l'environnement Internet.
- Pour utiliser une connexion Internet à haut débit, il faut être abonné à un fournisseur de service Internet. Pour le détail, contactez votre fournisseur de service Internet le plus proche.
- Veuillez noter que Pioneer décline toute responsabilité quant aux erreurs de communication ou problèmes liés à la connexion au réseau de l'utilisateur ou aux dispositifs connectés. Contactez votre fournisseur ou le fabricant des dispositifs connectés.

## Raccordement avec un câble LAN (réseau LAN filaire)

Raccordez la prise LAN de ce récepteur à la prise LAN de votre routeur (avec ou sans fonction de serveur DHCP) avec un câble LAN direct (CAT 5 ou supérieur).

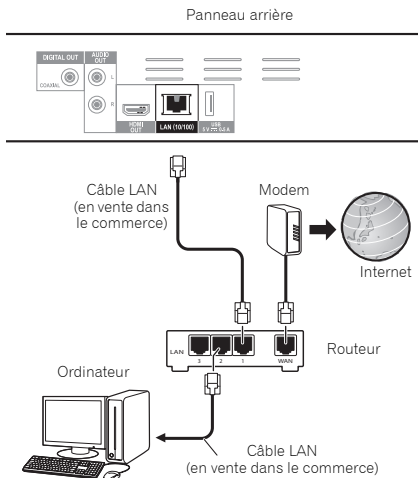

## ❖ Spécifications de la prise LAN

Prise LAN : Prise Ethernet (10BASE-T/100BASE-TX)

## Connexion à un réseau LAN sans fil

Des réglages manuels doivent être effectués pour pouvoir se connecter à un réseau LAN sans fil. Pour le détail, reportez-vous à *Connexion sans fil au réseau* à la page 42.

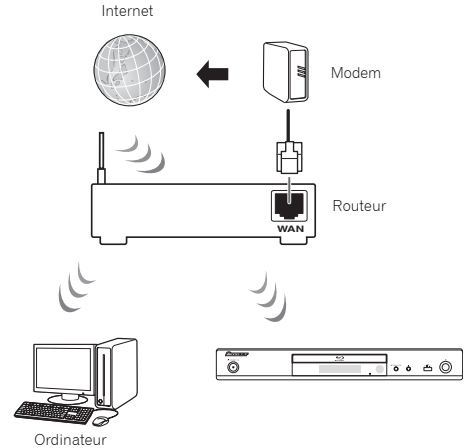

## Raccordement du cordon d'alimentation

Lorsque tous les appareils ont été raccordés, vous pouvez brancher le cordon d'alimentation.

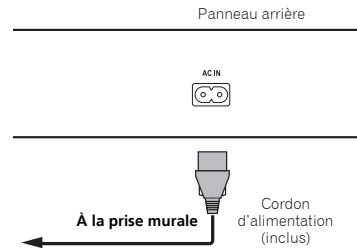

## Chapitre 3

# Pour commencer

## Paramétrage à l'aide du menu Setup Navigator

Veillez à bien régler ces paramètres lorsque vous utilisez le lecteur dans les situations suivantes.

- La première fois que vous utilisez le lecteur.
- Après le formatage avec **Configuration initiale**.

### ! Attention

- Assurez-vous que le lecteur et les autres appareils sont reliés correctement avant de les mettre en service. Allumez aussi les appareils raccordés au lecteur avant d'allumer le lecteur.
- Si vous utilisez un téléviseur ou un vidéoprojecteur Pioneer compatible avec la fonction de contrôle, activez le contrôle sur l'appareil raccordé avant d'allumer le lecteur.

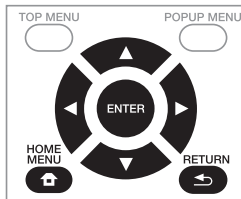

**1 Allumez le téléviseur et sélectionnez l'entrée.**  
Reportez-vous au mode d'emploi du téléviseur pour le détail sur son fonctionnement.

**2 Allumez le lecteur.**  
Appuyez sur **STANDBY/ON**.

Assurez-vous que le menu **Guide de Configuration** s'affiche.

❖ **Si le menu Setup Navigator ne s'affiche pas**

► Appuyez sur **HOME MENU** pour afficher la page Home Menu, sélectionnez **Configuration initiale** → **Guide de Configuration** → **Démarrer**, puis appuyez sur **ENTER**.

**3 Lancez le Guide de Configuration.**  
Appuyez sur **ENTER**.

- Le **Guide de Configuration** s'ouvre.

**4 Sélectionnez la langue des menus.**  
Utilisez **▲/▼** pour effectuer un choix, puis appuyez sur **ENTER**.

Lorsqu'un téléviseur Pioneer compatible avec la fonction de contrôle est raccordé à la prise **HDMI OUT** de ce lecteur, les réglages de langue du téléviseur Pioneer sont importés avant que le **Guide de Configuration** ne s'ouvre.

**5 Sélectionnez la résolution appropriée pour le téléviseur raccordé.**

Utilisez **▲/▼** pour effectuer un choix, puis appuyez sur **ENTER**.

**6 Sélectionnez le format approprié pour le téléviseur raccordé.**

Utilisez **▲/▼** pour effectuer un choix, puis appuyez sur **ENTER**.

**7 Fermez le menu Guide de Configuration.**  
Appuyez sur **ENTER**.

- **Guide de Configuration** se ferme et les réglages sont sauvegardés.
- Appuyez sur **RETURN** pour revenir à l'écran précédent.

## Chapitre 4 Playback

# Lecture de disques ou de fichiers

Le fonctionnement de base du lecteur est décrit dans cette section.

Pour les types de disques et de fichiers pouvant être lus, reportez-vous à page 6. Les fichiers vidéo, photo et audio enregistrés sur des disques sont lus avec Home Media Gallery (page 28).

### 1 Appuyez sur STANDBY/ON pour allumer le lecteur.

Allumez le téléviseur et sélectionnez tout d'abord l'entrée.



### 2 Appuyez sur OPEN/CLOSE pour ouvrir le tiroir à disque et insérez le disque.



#### Remarque

- Insérez le disque en orientant sa face imprimée vers le haut.
- Il faut plusieurs douzaines de secondes au lecteur pour lire les informations du disque. Lorsque les informations ont été lues, le type du disque est indiqué sur l'afficheur de la face avant du lecteur.
- Si des restrictions d'emploi ont été posées par un enregistreur BD sur le BD inséré, l'écran de saisie du code PIN apparaît. Dans ce cas, saisissez votre code PIN.

### 3 Appuyez sur /II pour lire le disque.

- Pour mettre en pause, appuyez sur  pendant la lecture.
- Pour arrêter la lecture, appuyez sur  STOP.





#### Remarque

- La lecture commence automatiquement pour certains disques lorsque le tiroir à disque est fermé.
- Certains disques BD-ROM/DVD-Vidéo disposent d'un contrôle parental. Saisissez le mot de passe enregistré dans les paramètres du lecteur pour annuler le contrôle parental. Pour le détail, reportez-vous à page 41.
- Certains disques BD-R/RE ont une protection interdisant la lecture. Pour annuler la protection, précisez le mot de passe spécifié pour le disque.
- Si l'image et le son ne sont pas correctement transmis, *En cas de panne* à la page 48.

### ❖ Si le menu du disque s'affiche

Pour certains disques, le menu du disque s'affiche automatiquement au début de la lecture. Le contenu du menu du disque et le fonctionnement du menu dépendent du disque.

### ❖ Reprise de la lecture au point où elle a été arrêtée (fonction de reprise de la lecture)

- Si vous appuyez sur  STOP pendant la lecture, le point où le disque a été arrêté est enregistré dans la mémoire. Ensuite, lorsque vous appuyez sur  /II, la lecture se poursuit à partir de ce point.
- Pour annuler la reprise de la lecture, appuyez sur  STOP pendant l'arrêt de la lecture.



#### Remarque

- La reprise de la lecture est automatiquement annulée dans les cas suivants :
  - Lorsque le tiroir à disque est ouvert.
  - Lorsque vous changez de liste de fichiers.
  - Lorsque vous mettez le lecteur hors service. (La reprise de la lecture n'est pas annulée dans le cas des BD et des DVD.)
  - Quand il est entré dans l'écran du mode Miracast/Wi-Fi Direct. (page 31)
- Si vous voulez continuer la lecture à une position spécifiée au préalable, reportez-vous à *Lecture d'une plage particulière de disques, de titres ou d'un chapitre (page/fichier) dans un ordre aléatoire* à la page 27.
- La reprise de la lecture ne peut pas être utilisée pour certains disques.

## Vue rapide (Vue rapide avec audio)

Le son est restitué pendant que les images vidéo sont lues à environ 1,5 fois la vitesse normale.

### ▶ Appuyez sur pendant la lecture des images vidéo du BD ou du DVD.

- Un appui sur  pendant la vue rapide fait passer en avance rapide.

### ❖ Pour revenir à la lecture normale

- Appuyez sur  /II.



#### Remarque

- Vous ne pouvez pas mettre en pause pendant la vue rapide. Veuillez faire une pause après le retour à la lecture normale.
- Quant à la tonalité lors de la vue rapide, la sortie vient de PCM quelle que soit la configuration du corps principal de l'appareil.
- Il n'est pas possible de commuter le son pendant la vue rapide.
- En fonction du format audio, comme Dolby TrueHD et DTS-HD Master Audio, il peut n'y avoir aucune sortie de son pendant l'avance rapide.
- Pour les conditions de sortie de chaque voix, veuillez vous référer à la section *À propos des formats audio numériques restitués* à la page 44.



## Recherche avant et arrière

▶ Pendant la lecture ou la vue rapide, appuyez sur ◀◀ REV ou ▶▶ FWD.

- La vitesse de la recherche change chaque fois que vous appuyez sur la touche. La variation de vitesse dépend du disque ou du fichier (la vitesse est indiquée sur l'écran du téléviseur).

### ❖ Pour revenir à la lecture normale

▶ Appuyez sur ▶/II.

## Lecture de chapitres, de plages ou de fichiers particuliers

▶ Pendant la lecture, précisez le numéro du chapitre, de la plage ou du fichier que vous voulez lire.

- Utilisez les touches numériques (0 à 9) pour préciser le numéro, puis appuyez sur ENTER.
- Appuyez sur CLEAR pour effacer les valeurs saisies.

## Saut de contenu

▶ Pendant la lecture, appuyez sur I◀◀ ou ▶▶I.

- Si vous appuyez sur ▶▶I, la lecture saute au début du chapitre, de la plage ou du fichier suivant.
- Si vous appuyez sur I◀◀ pendant la lecture d'un fichier vidéo ou audio, la lecture revient au début du chapitre, de la plage ou du fichier en cours de lecture. Appuyez deux fois sur la touche pour localiser le début du chapitre, de la plage ou du fichier précédent.
- Si vous appuyez sur I◀◀ pendant la lecture d'un fichier photo, la lecture revient au fichier précédent.

## Pour revenir à une position peu de temps auparavant

Appuyez pendant la lecture pour revenir à une position 10 secondes avant.

▶ Pendant la lecture, appuyez sur REPLAY.

## Pour avancer à une position légèrement en avant

Appuyez pendant la lecture pour avancer à une position 30 secondes après.

▶ Pendant la lecture, appuyez sur SHORT SKIP.

## Lecture au ralenti

▶ Pendant la pause de la lecture, appuyez un instant sur I▶/II▶.

- La vitesse change chaque fois que vous appuyez sur la touche (la vitesse est indiquée sur l'écran du téléviseur).
- La lecture arrière au ralenti n'est pas disponible.

### ❖ Pour revenir à la lecture normale

- Appuyez sur ▶/II.

## Lecture avant et arrière pas à pas

▶ Pendant la pause de la lecture, appuyez un instant sur I▶/II▶.

- Chaque fois que vous appuyez sur la touche, la lecture avance d'une image à la fois.
- La lecture arrière n'est pas possible.

### ❖ Pour revenir à la lecture normale

- Appuyez sur ▶/II.

## Lecture répétée d'un passage précis d'un titre ou d'une plage (Répétition A-B)

Procédez de la façon suivante pour répéter un passage précis d'un titre ou d'une plage.

**1 Pendant la lecture, appuyez sur A-B pour sélectionner le début du passage.**

- [A-] apparaît sur l'écran du téléviseur.

**2 Pendant la lecture, appuyez sur A-B pour sélectionner la fin du passage.**

- La lecture du passage A-B commence.

### ❖ Pour annuler la lecture du passage A-B

- Appuyez sur A-B pendant la lecture répétée du passage A-B.



#### Remarque

- La lecture répétée du passage A-B est annulée dans les cas suivants :
  - Si vous effectuez une recherche hors de la plage spécifiée pour la répétition.
  - Si vous démarrez une autre lecture répétée ou lecture aléatoire.

## Répétition de la lecture (Lecture répétée)

Procédez de la façon suivante pour répéter le disque, le titre, le chapitre, la plage ou le fichier actuel.

- ▶ **Pendant la lecture, appuyez sur REPEAT.**
  - À chaque pression sur **REPEAT** le mode de répétition change de la façon suivante.

### BD

Chapitre actuel → Titre actuel

### DVD

Chapitre actuel → Titre actuel → Tous les titres

### CD/Fichier vidéo/Fichier audio/Fichier photo

Plage/fichier actuel → Toutes les pages/Tous les fichiers du dossier

### ❖ Pour annuler la lecture répétée

- Appuyez plusieurs fois sur **REPEAT** pendant la lecture répétée.



#### Remarque

- La lecture répétée est annulée dans les cas suivants :
  - Si vous effectuez une recherche hors de la plage spécifiée pour la répétition.
  - Si vous démarrez une autre lecture répétée ou lecture aléatoire.

## Lecture dans l'ordre souhaité (Lecture programmée)

### 1 Pendant la lecture, appuyez sur PROGRAM.

- L'écran de programmation s'affiche.

### 2 Sélectionnez le numéro de programmation.

Utilisez ▲/▼ pour effectuer un choix, puis appuyez sur **ENTER**.

### 3 Sélectionnez le morceau/titre/chapitre que vous souhaitez lire.

Utilisez ▲/▼/◀/▶ pour effectuer un choix, puis appuyez sur **ENTER**.

### 4 Appuyez sur ►/II.

- La lecture commence.

### ❖ Modification de la programmation

1 Sélectionnez le numéro de la programmation que vous voulez modifier, puis appuyez sur **ENTER**.

2 Sélectionnez le titre/chapitre, puis appuyez sur **ENTER**.

### ❖ Suppression d'une programmation

▶ Sélectionnez le numéro de la programmation que vous voulez supprimer, puis appuyez sur **CLEAR**.

- Pour supprimer toutes les programmations, appuyez sur ↵ **RETURN**.



#### Remarque

- Si vous utilisez des CD audio pour la lecture programmée, indiquez le numéro de plage au point 3.
- Cette fonction n'agit pas avec les BD.

## Pose de signets

Vous pouvez poser des signets sur la vidéo en cours de lecture pour revenir plus tard à la scène marquée.

### ▶ Pendant la lecture, appuyez sur BOOKMARK.

- Un signet est posé.
- Le nombre de signets pouvant être posés est limité à 12.

### ❖ Lecture d'une scène marquée

1 Appuyez sur la touche **BOOKMARK** et maintenez-la quelques secondes enfoncée.

- La liste de signets apparaît.

2 Sélectionnez le signet que vous souhaitez lire.

Utilisez ◀▶ pour effectuer un choix, puis appuyez sur **ENTER**.

### ❖ Suppression d'un signet

▶ Sélectionnez le signet que vous voulez supprimer, puis appuyez sur **CLEAR**.

- Pour certains disques il ne sera pas possible de poser de signets.
- Les signets sont annulés dans les cas suivants :
  - Lorsque le lecteur est éteint.
  - Lorsque le tiroir à disque est ouvert.

## Zoom

▶ Pendant la lecture, appuyez sur **ZOOM**.

- À chaque pression sur **ZOOM**, le niveau de zoom change de la façon suivante.

[Zoom 2x] → [Zoom 3x] → [Zoom 4x] → [Zoom 1/2] → [Zoom 1/3] → [Zoom 1/4] → Normal (pas d'indication)



#### Remarque

- Cette fonction n'agit pas avec certains disques.

## Lecture de photos en diaporama

Cette fonction permet un changement automatique des photos.

- ▶ **Pendant la lecture, appuyez sur INDEX.**
  - Affichez les miniatures des fichiers d'images. Le nombre de miniatures pouvant être affichées à la fois se limite à 12.
  - Si vous sélectionnez une miniature et appuyez sur **ENTER**, le diaporama démarrera par l'image sélectionnée.

### ❖ Rotation/renversement de photos

Pendant un diaporama ou la pause du diaporama, l'image change d'orientation de la façon suivante lorsque vous appuyez sur les touches ▲/▼/◀/▶.

- Touche ▶ : Rotation de 90° dans le sens horaire
- Touche ◀ : Rotation de 90° dans le sens antihoraire
- Touche ▲ : Renversement horizontal
- Touche ▼ : Renversement vertical

## Changement de l'angle de prise de vues

Pour les disques BD-ROM et DVD-Vidéo enregistrés sous différents angles de prise de vues, les angles peuvent être changés au cours de la lecture.

- 1 **Pendant la lecture, appuyez sur FUNCTION.**
- 2 **Sélectionner Angle dans le menu FUNCTION.**
  - L'angle actuel et le nombre total d'angles enregistrés sont indiqués à l'écran du téléviseur.
  - Si les angles ne sont pas changés, changez-les depuis l'écran de menu du disque.



### Remarque

- Certains disques ne peuvent pas changer les angles.

## Changement des sous-titres

Pour les disques ou les fichiers sur lesquels différents sous-titres ont été enregistrés, les sous-titres peuvent être changés au cours de la lecture.



### Attention

- Les sous-titres ne peuvent pas être changés dans le cas de disques enregistrés par un enregistreur DVD ou BD. Reportez-vous aussi au mode d'emploi de l'appareil utilisé pour l'enregistrement.
- ▶ **Pendant la lecture, appuyez sur SUBTITLE.**
    - Les sous-titres actuels et le nombre total de sous-titres enregistrés sont indiqués à l'écran du téléviseur.
    - Pour changer de sous-titres, appuyez une nouvelle fois sur **SUBTITLE**.

- Les sous-titres peuvent aussi être changés en sélectionnant **Sous-titres** sur le menu **FUNCTION**.
- Si les sous-titres ne changent pas lorsque vous appuyez sur **SUBTITLE**, changez-les par le menu du disque.

### ❖ Masquage des sous-titres

- ▶ **Appuyez plusieurs fois sur SUBTITLE ou sélectionnez Sous-titres dans le menu FUNCTION pour régler ce paramètre sur Off.**

### ❖ À propos de l'affichage de sous-titres externes pendant la lecture des fichiers DivX

Outre les sous-titres enregistrés sur les fichiers DivX, ce lecteur peut aussi afficher des sous-titres externes. Si un fichier a le même nom qu'un fichier DivX à part l'extension, et si l'extension est une des extensions suivantes, le fichier sera traité comme fichier de sous-titres externes. Notez bien que les fichiers DivX et les fichiers de sous-titres externes doivent se trouver dans le même dossier.

Un seul fichier de sous-titres externes peut être utilisé sur ce lecteur. Utilisez un ordinateur, etc. pour supprimer les fichiers des sous-titres externes dont vous n'avez pas besoin pour un disque.

Les fichiers texte ayant les extensions ".smi", ".srt", ".sub" et ".txt" ne sont pas pris en charge.



### Remarque

- Avec certains fichiers, les sous-titres externes ne pourront pas être affichés correctement.

## Sous-titres mobiles

La position des sous-titres apparaissant pendant la lecture de BD-ROM ou DVD peut être changée.

- 1 **Lisez le BD-ROM ou le DVD-Vidéo et affichez les sous-titres sur l'écran du téléviseur.**

- 2 **Appuyez au moins 2 secondes sur la touche SUBTITLE.**

- Le Mode de décalage du titre est spécifié.
- [Mode de décalage du titre] apparaît sur l'écran du téléviseur.

- 3 **Utilisez les touches ▲/▼ pour changer la position des sous-titres.**

- Utilisez les touches ▲/▼ pour changer la position des sous-titres.
- Une fois que le paramétrage est terminé, appuyez sur **ENTER**.

- 4 **Annulez le Mode de décalage du titre.**

Appuyez sur la touche **ENTER**.

## Changement du son

Pour les disques ou les fichiers sur lesquels différents flux/voies audio ont été enregistrés, les flux/voies audio peuvent être commutés au cours de la lecture.

- ▶ **Pendant la lecture, appuyez sur AUDIO.**
- Le son actuel et le nombre total de flux audio enregistrés sont indiqués à l'écran du téléviseur. Pour changer de son, appuyez une nouvelle fois sur **AUDIO**.
- Le son peut aussi être changé en sélectionnant **Audio** sur le menu **FUNCTION**.
- Si **AUDIO** ne permet pas de changer le son, changez-le par le menu du disque.

## Commutation de la zone de lecture CD/SACD

### 1 Sélectionnez la zone que vous souhaitez lire.

En mode d'arrêt, appuyez sur **CD/SACD**. La zone de lecture change sur l'afficheur de la face avant à chaque pression sur la touche.

[CD AREA] → [SACD 2CH] → [SACD MCH] → (retour au début)

- Pendant la lecture, appuyez deux fois sur **STOP** pour annuler la lecture continue avant de sélectionner la zone de lecture.

## Affichage des informations du disque

### ▶ Appuyez sur DISPLAY.

Les informations du disque apparaissent sur l'écran du téléviseur. Pour masquer les informations, appuyez une nouvelle fois sur **DISPLAY**.

Les informations affichées sont différentes pendant la lecture et pendant la pause de la lecture.

## Utilisation de BONUSVIEW ou de BD-LIVE

Ce lecteur est compatible avec les BD-Vidéo BONUSVIEW et BD-LIVE.

Lorsque vous utilisez des BD-Vidéo compatibles avec BONUSVIEW, vous bénéficiez de certaines fonctions comme l'image secondaire (image dans l'image) (page 26) et le son secondaire (page 26). Avec les BD-Vidéo offrant BD-LIVE, des images vidéo spéciales ainsi que d'autres données peuvent être téléchargées d'Internet.

Les données enregistrées sur un BD-Vidéo et téléchargées de BD-LIVE se stockent sur une mémoire flash USB (mémoire externe). Pour bénéficier de ces fonctions, raccordez une mémoire flash USB (capacité minimale 1 Go, 2 Go ou plus sont recommandés) de type USB 2.0 High Speed (480 Mbits/s) au port USB.

- Veillez à éteindre le lecteur avant d'insérer ou de retirer la mémoire flash USB.
- Pour rappeler les données sauvegardées sur la mémoire flash USB, insérez d'abord la mémoire utilisée lors du téléchargement des données (si une autre mémoire est insérée, les données enregistrées sur la mémoire flash USB ne seront pas lues).
- Si la mémoire flash USB utilisée contient d'autres données (enregistrées antérieurement), l'image et le son ne seront pas lus correctement.
- Ne retirez pas la mémoire flash USB pendant la lecture.
- Le chargement des données (lecture/écriture) nécessite un certain temps.

### Attention

- Si l'espace disponible sur la mémoire flash USB n'est pas suffisant, il peut être impossible d'utiliser les fonctions BONUSVIEW et BD-LIVE. Dans ce cas, reportez-vous à *Effacement des données ajoutées aux BD et des données des applications* à la page 40 pour effacer les données du Paquet Virtuel et les données BD-LIVE sur la mémoire flash USB.

### Remarque

- Le fonctionnement des mémoires flash USB n'est pas garanti.
- La lecture des données de la fonction BD-LIVE varie selon la mémoire utilisée. Pour le détail, consultez la notice fournie avec la mémoire.
- Pour bénéficier de la fonction BD-LIVE, une connexion réseau et des réglages sont nécessaires (pages 18 et 39).
- BD-LIVE est une fonction assurant une connexion à Internet. Les disques disposant de la fonction BD-LIVE peuvent envoyer les codes d'identification de ce lecteur et du disque au fournisseur de contenus par Internet.

## Fonctions de lecture

Les fonctions pouvant être utilisées dépendent du type de disque et de fichier. Dans certains cas, certaines fonctions ne peuvent pas être utilisées. Les fonctions disponibles sont indiquées dans le tableau suivant.

Fonction <sup>1</sup>	Type de disque/fichier									
	BD-ROM	BD-R /-RE	DVD- Vidéo	DVD-R/ RW (Format VR)	AVCREC	AVCHD	Fichier vidéo	Fichier photo	Fichier audio	CD audio
Vue rapide <sup>2</sup>	✓	✓	✓	✓	✓	✓	✗	✗	✗	✗
Recherche avant et arrière	✓ <sup>3</sup>	✓ <sup>3</sup>	✓ <sup>3</sup>	✓ <sup>3</sup>	✓ <sup>3</sup>	✓ <sup>3</sup>	✓ <sup>3</sup>	✗	✓ <sup>4</sup>	✓ <sup>4</sup>
Short Skip/Replay	✓	✓	✓	✓	✓	✓	✓	✗	✓	✓
Lecture de titres, de chapitres ou de plages particuliers	✓	✓	✓	✓	✓	✓	✗	✗	✗	✓
Saut de contenu	✓	✓	✓	✓	✓	✓	✓	✓	✓	✓
Lecture au ralenti <sup>5, 6</sup>	✓	✓	✓	✓	✓	✓	✓	✗	✗	✗
Lecture avant et arrière pas à pas <sup>7, 8</sup>	✓	✓	✓	✓	✓	✓	✓	✗	✗	✗
Lecture répétée A-B <sup>7</sup>	✓	✓	✓	✓	✓	✓	✓	✗	✓	✓
Lecture répétée	✓	✓	✓	✓	✓	✓	✓	✓	✓	✓
Zoom	✓	✓	✓	✓	✓	✓	✓	✓	✗	✗
Angle <sup>9</sup>	✓	✗	✓	✗	✗	✗	✗	✗	✗	✗
Sous-titres <sup>10</sup>	✓	✓	✓	✓	✓	✓	✓	✗	✗	✗
Son <sup>11</sup>	✓	✓	✓	✓	✓	✓	✓	✗	✗	✗
Informations du disque	✓	✓	✓	✓	✓	✓	✓	✓	✓	✓

- Certaines fonctions peuvent ne pas être disponibles pour certains disques ou fichiers, même si (✓) est indiqué dans le tableau.
- Selon le format audio, tel que Dolby TrueHD et DTS-HD Master Audio, il peut n'y avoir aucune sortie de son pendant l'avance rapide.
- Pendant la recherche avant et arrière, le son n'est pas audible.
- Pendant la recherche avant et arrière, le son est audible.
- Pendant la lecture au ralenti le son n'est pas audible.
- La lecture arrière au ralenti n'est pas disponible.
- Si un chapitre est commuté, certains disques provoquent un retour automatique à la lecture normale.
- La lecture arrière pas à pas n'est pas disponible.
- La marque d'angle apparaît pour les scènes enregistrées sous divers angles si **Indicateur Angle** est réglé sur **Activé** (page 38).
- Les types de sous-titres enregistrés dépendent du disque et du fichier.
  - Dans certains cas, les sous-titres peuvent changer ou l'écran de commutation du disque peut s'afficher immédiatement, sans que les sous-titres actuels ni le nombre total de sous-titres enregistrés sur le disque ne soient indiqués.
- Les types de sons secondaires enregistrés dépendent du disque et du fichier.

# Utilisation du menu FUNCTION

Les fonctions pouvant être rappelées dépendent du mode de fonctionnement du lecteur.

## 1 Affichez le menu FUNCTION.

Appuyez sur **FUNCTION** pendant la lecture.

## 2 Sélectionnez et réglez le paramètre.

Utilisez ▲/▼ pour effectuer un choix, puis appuyez sur **ENTER**.



### Remarque

- Les paramètres ne pouvant pas être changés apparaissent en gris. Les paramètres pouvant être sélectionnés dépendent de l'état du lecteur.

## ❖ Pour changer le réglage du paramètre sélectionné

Utilisez ▲/▼ pour le changer.

## ❖ Pour fermer le menu FUNCTION

Appuyez sur **FUNCTION**.

## ❖ Liste des paramètres du menu FUNCTION

Paramètre	Description
Titre (page) <sup>1</sup>	Affichage des informations concernant le titre du disque en cours de lecture et du nombre total de titres sur le disque. Également sélection du titre devant être lu. (Voir la description suivante.)
Chapitre	Affichage des informations concernant le chapitre en cours de lecture (page/ titre) et du nombre total de chapitres sur le disque. Également sélection du chapitre (page/titre) devant être lu. (Voir la description suivante.)
Fichier	Affichez les informations du fichier actuel. Sélectionnez votre fichier favori.
Heure	Affichage du temps écoulé ou restant. Également spécification du temps où la lecture doit commencer. (Voir la description suivante.)
Mode	Changement du mode de lecture (page 27).
Audio	Changement du son.
Angle	Changement de l'angle de prise de vue d'un BD-ROM/DVD-Vidéo.
Sous-titres	Changement de la langue des sous-titres.
Page Code	Changement de page des codes de sous-titres.
Vidéo secondaire <sup>2</sup>	Sélection de l'image secondaire d'un BD-ROM (Image dans l'image).
Audio secondaire <sup>3</sup>	Sélection du son secondaire d'un BD-ROM.
Bitrate	Affichage du débit binaire du son/de l'image/de l'image/du son secondaire.
Statisme off	Arrêt de l'image fixe d'un BD-ROM.
Short Skip	Avancer à une position 30 secondes après.
Replay	Revenir à une position 10 secondes avant.
Diaporama	Changement de vitesse du diaporama pendant un diaporama.
Transition	Changement de style du diaporama pendant un diaporama.

1. Une de ces informations apparaît selon le type de disque.

2. La marque d'image secondaire apparaît pour les scènes enregistrées avec une image secondaire si **Indicateur PIP** est réglé sur **Activé** (page 38).

3. La marque de son secondaire apparaît pour les scènes enregistrées avec un son secondaire si **Indicateur second audio** est réglé sur **Activé** (page 38).



### Remarque

- Les paramètres pouvant être sélectionnés dépendent du type de disque.
- Les types de flux audio secondaires enregistrés dépendent du disque et du fichier.

- Certains disques n'ont pas de son secondaire ou d'image secondaire.
- Dans certains cas, le son secondaire ou l'image secondaire peut changer ou l'écran de commutation peut s'afficher immédiatement, sans que le son secondaire ou l'image secondaire ou le nombre total de sons secondaires ou d'images secondaires enregistrés sur le disque ne soit indiqué.

## Lecture à partir d'un temps précis (Recherche temporelle)

### 1 Sélectionnez Heure.

Utilisez ▲/▼ pour effectuer un choix, puis appuyez sur ENTER.

### 2 Précisez le temps.

Utilisez les touches numériques (0 à 9) pour préciser le temps.

- Pour lire à partir de 45 minutes, précisez **0, 0, 4, 5, 0** et **0**, puis appuyez sur ENTER.
- Pour lire à partir de 1 heure 20 minutes, précisez **0, 1, 2, 0, 0** et **0**, puis appuyez sur ENTER.
- Appuyez sur CLEAR pour effacer les valeurs saisies.

### 3 Démarrez la lecture au temps précisé.

Appuyez sur ENTER.

## Lecture d'un titre, d'un chapitre, d'une plage ou d'un fichier particulier (Recherche)

### 1 Sélectionnez Titre ou Chapitre (plage/fichier).

Utilisez ▲/▼ pour effectuer un choix, puis appuyez sur ENTER.

### 2 Précisez le numéro du titre ou du chapitre (plage/fichier).

Utilisez les touches numériques (0 à 9) ou ▲/▼ pour préciser le numéro.

- Pour rechercher par exemple le titre 32, précisez **3** et **2**, puis appuyez sur ENTER.
- Appuyez sur CLEAR pour effacer les valeurs saisies.

### 3 Démarrez la lecture à partir du titre, du chapitre ou de la plage précisé.

Appuyez sur ENTER.

## Lecture d'une plage particulière de disques, de titres ou d'un chapitre (plage/fichier) dans un ordre aléatoire

Vous avez le choix entre 2 types de lecture aléatoire.

### 1 Sélectionnez Mode.

Utilisez ▲/▼ pour effectuer un choix, puis appuyez sur ENTER.

### 2 Sélectionnez le mode de lecture.

Utilisez ▲/▼ pour effectuer un choix, puis appuyez sur ENTER.

#### ❖ Random play

La plage de disques, de titres ou le chapitre (morceau/fichier) spécifié est lu dans un ordre aléatoire. Le même élément peut être lu de manière consécutive.

#### ❖ Shuffle play

La plage de disques, de titres ou le chapitre (morceau/fichier) spécifié est lu dans un ordre aléatoire. Chaque élément n'est lu qu'une seule fois.

## Continuation de la lecture à partir de la position spécifiée (Poursuite du visionnage)

Cette fonction permet de poursuivre la lecture à une position spécifiée au préalable, même après l'extinction du lecteur.

#### ❖ Réglage

##### ► Pendant la lecture, appuyez sur CONTINUED à la position où vous voulez poursuivre le visionnage.

Le temps écoulé jusqu'à la position spécifiée est indiqué à l'écran du téléviseur.

#### ❖ Lecture

##### 1 Appuyez sur ►/II pour lire le titre pour lequel vous avez spécifié une position.

L'écran de confirmation de la poursuite de la lecture apparaît.

- Dans les cas suivants, l'écran de confirmation de poursuite du visionnage s'affiche.

##### Pour le BD vidéos

L'écran s'affiche après la lecture de la fonction principale.

##### Pour les disques enregistrés

L'écran s'affiche après la sélection du dossier et la lecture du titre pour lequel la poursuite de la lecture a été spécifiée.

##### 2 Utilisez ◀/▶ pour sélectionner Yes, puis appuyez sur ENTER.

Démarrez la lecture au temps précisé.



#### Remarque

- Le temps spécifié pour la poursuite de la lecture est annulé lorsque ▲ OPEN/CLOSE est pressé.
- La poursuite de la lecture à un temps spécifié peut ne pas fonctionner correctement avec certains disques.

# Lecture avec Home Media Gallery

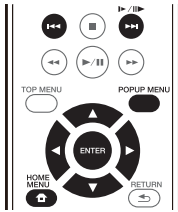

## À propos de Home Media Gallery



La fonction Home Media Gallery de ce lecteur permet d'afficher une liste des sources d'entrée et de démarrer la lecture. Ce chapitre décrit comment configurer le lecteur et comment effectuer la lecture pour bénéficier de ces fonctions. Si vous lisez des fichiers enregistrés sur votre ordinateur ou un autre appareil connecté au réseau, nous vous conseillons de vous reporter aussi au mode d'emploi fourni avec cet appareil.

Les sources d'entrée peuvent être lues avec Home Media Gallery de la façon suivante.

- Disques BD-R/RE (format BDAV)
- Disques DVD-R/-RW (format VR)
- CD audio (CD-DA, SACD et DTS-CD)
- DVD/CD sur lesquels des fichiers vidéo, photo ou audio, etc. sont enregistrés.
- Dispositif USB
- Fichiers sur les serveurs (sur des ordinateurs ou appareils connectés au lecteur par une interface LAN.)



### Remarque

- La fonction Home Media Gallery permet de lire des fichiers disponibles sur les serveurs multimédia connectés au même réseau local (LAN) que le lecteur.
- Les fichiers suivants peuvent être lus avec Home Media Gallery :
  - Les ordinateurs fonctionnant sous Microsoft Windows Vista ou XP avec Windows Media Player 11 installé
  - Ordinateurs fonctionnant sous Microsoft Windows 7 avec Windows Media Player 12 installé
  - Les serveurs multimédia numériques compatibles avec la norme DLNA (sur les ordinateurs ou d'autres appareils)

Les fichiers enregistrés sur un ordinateur ou un DMS (Serveur multimédia numérique), comme mentionné ci-dessus, peuvent être lus par le lecteur multimédia numérique (DMP). Le lecteur permet d'utiliser un DMP.

Les fichiers enregistrés sur un ordinateur ou un DMS (Serveur multimédia numérique), comme mentionné ci-dessus, peuvent être lus par un contrôleur multimédia numérique externe (DMC). Les dispositifs contrôlés par ce DMC pour la lecture de fichiers sont appelés DMR (Digital Media Renderers). Ce lecteur prend en charge la fonction DMR. Lorsqu'il est en mode DMR, la lecture et l'arrêt de fichiers, entre autre, peuvent être activés depuis le contrôleur externe.

- Pour lire les fichiers audio enregistrés sur des appareils en réseau, la fonction de serveur DHCP de votre routeur doit être mise en service. Si votre routeur ne présente pas cette fonction, vous devrez paramétrer le réseau manuellement. Sinon, les fichiers enregistrés sur les appareils en réseau ne pourront pas être lus. Voir "Réglage de l'adresse IP" page 39.

## À propos de la lecture en réseau

Cet appareil utilise les technologies suivantes pour la lecture en réseau :

### ❖ Windows Media Player

Reportez-vous à Windows Media Player 11/Windows Media Player 12 ci-dessus pour plus d'informations à ce sujet.

### ❖ DLNA



Lecteur audio DLNA CERTIFIED®

La DLNA (Digital Living Network Alliance) est une alliance transindustrielle des sociétés de production d'appareils électroniques grand public, d'ordinateurs et de périphériques mobiles. Digital Living permet aux consommateurs de partager aisément les médias numériques par leurs réseaux avec ou sans fil.

Le logo DLNA permet de trouver facilement les produits conformes aux Directives d'interopérabilité DLNA. Cet appareil est conforme aux Directives d'interopérabilité DLNA v1.5. Lorsqu'un ordinateur intégrant un logiciel serveur DLNA ou un autre périphérique compatible DLNA est relié à ce lecteur, certains paramètres du logiciel ou du périphérique devront éventuellement être changés. Veuillez vous reporter au mode d'emploi du logiciel ou du périphérique pour plus d'informations à ce sujet.

DLNA®, le logo DLNA et DLNA CERTIFIED® sont des marques commerciales, des marques de service ou des marques de certification de la Digital Living Network Alliance.



## ❖ Contenus lisibles via un réseau

- Certains fichiers ne pourront pas être lus correctement bien qu'ils soient dans un format compatible.
- Selon le type de serveur ou la version utilisé, certaines fonctions ne seront pas prises en charge.
- Les formats de fichiers pris en charge varient d'un serveur à l'autre. C'est pourquoi, les fichiers qui ne sont pas pris en charge par votre serveur n'apparaissent pas sur cet appareil. Pour plus d'informations, contactez le constructeur de votre serveur.

## ❖ Avis de non responsabilité concernant les contenus diffusés par un tiers

L'accès aux contenus fournis par des tiers exige une connexion Internet haut débit et peut aussi exiger la création d'un compte et des droits de souscription.

Les services de contenus de tiers peuvent être changés, suspendus ou interrompus à tout moment sans préavis, et Pioneer décline toute responsabilité quant à ces changements.

Pioneer ne certifie ou garantit pas que les services de contenus continueront d'être fournis ou seront disponibles pendant une période précise et décline toute garantie explicite ou implicite de ce type.

## ❖ Anomalies lors de lecture en réseau

- La lecture peut se bloquer si vous éteignez l'ordinateur ou supprimez des fichiers multimédia de l'ordinateur pendant la lecture de contenu.
- En cas de problèmes de réseau (trafic intense, etc.) le contenu risque de ne pas s'afficher ou de ne pas être lu correctement (la lecture peut être interrompue ou bloquée). Pour éviter ce type de problème, il est conseillé de relier le lecteur et l'ordinateur par un câble 10BASE-T/100BASE-TX.
- Si plusieurs clients lisent les mêmes fichiers simultanément, la lecture peut être interrompue ou se bloquer.
- Selon le logiciel antivirus installé sur l'ordinateur raccordé et le réglage de ce logiciel, la connexion réseau peut se bloquer.

Pioneer n'est pas responsable du mauvais fonctionnement du lecteur et/ou des fonctions Home Media Gallery dû à des erreurs ou dysfonctionnements de la communication avec votre connexion réseau et/ou votre ordinateur, ou un autre appareil raccordé. Veuillez contacter le fabricant de votre ordinateur ou votre fournisseur de service Internet.

*Windows Media est une marque déposée ou une marque commerciale de Microsoft Corporation aux États-Unis et/ou dans d'autres pays.*

*Ce produit intègre une technologie détenue par Microsoft Corporation, qui ne peut être utilisée et distribuée que sous licence de Microsoft Licensing, Inc.*

*Microsoft®, Windows® 7, Windows® Vista, Windows® XP, Windows® 2000, Windows® Millennium Edition, Windows® 98 et WindowsNT® sont des marques déposées ou des marques commerciales de Microsoft Corporation aux États-Unis d'Amérique et/ou dans d'autres pays.*

## Lecture de fichiers sur le réseau

**1 Appuyez sur Menu principal pour afficher l'écran Menu principal.**

**2 Sélectionnez [Home Media Gallery] et appuyez sur ENTER.**

**3 Sélectionnez le serveur contenant le fichier que vous voulez lire.**

**4 Sélectionnez le fichier que vous voulez lire.**

Utilisez ▲/▼ pour effectuer un choix, puis appuyez sur ENTER.

### ❖ Pour quitter la fonction Home Media Gallery

- ▶ Appuyez HOME MENU principal.

## Lecture de disque/USB

**1 Appuyez sur Menu principal pour afficher l'écran Menu principal.**

**2 Sélectionnez [Home Media Gallery] et appuyez sur ENTER.**

**3 Sélectionnez Disc ou USB.**

Utilisez ▲/▼ pour effectuer un choix, puis appuyez sur ENTER.

**4 Sélectionnez Photo/Music/Video/AVCHD.**

Utilisez ▲/▼ pour effectuer un choix, puis appuyez sur ENTER.

- Ce point n'est pas pour les disques enregistrés dans le format BDAV/VR/AVCREC.

- Pour lire des fichiers dans le format AVCHD sur un dispositif USB, créez un dossier intitulé "AVCHD" sur le dispositif USB, puis copiez le dossier "BDMV" contenant les fichiers à lire dans le dossier "AVCHD".

**5 Sélectionnez le titre/la plage ou le fichier que vous voulez lire.**

Utilisez ▲/▼ pour effectuer un choix, puis appuyez sur ENTER.

Démarrez la lecture à partir du titre/de la plage ou fichier sélectionné.

- Si le fichier que vous voulez lire se trouve dans un dossier, sélectionnez d'abord le dossier contenant le fichier.

## Lecture de fichiers photo

### ❖ À propos du diaporama

Les photos du dossier s'affichent et changent automatiquement.



#### Remarque

- Certains disques BD-R/RE ont une protection interdisant la lecture. Pour annuler la protection, précisez le mot de passe spécifié pour le disque.
- Il faudra peut-être attendre quelques secondes avant que la lecture démarre. C'est normal.
- Certains fichiers ne pourront pas être lus correctement.
- Le nombre de vues peut être limité.
- Selon les dispositifs raccordés et la situation, il faut attendre quelque temps avant que la lecture ne commence et l'image change.

## Lecture dans l'ordre souhaité (Playlist)

Les disques permettant d'ajouter des plages et des fichiers à la **Liste de Lecture** sont les suivants.

- DVD/CD/Dispositifs USB sur lesquels des fichiers audio sont enregistrés

## Ajout de plages ou de fichiers

Procédez de la façon suivante pour ajouter des plages et des fichiers, et créer la **Liste de lecture**.

**1 Appuyez sur Menu principal pour afficher l'écran Menu principal.**

**2 Sélectionnez [Home Media Gallery] et appuyez sur ENTER.**

**3 Sélectionnez Disc ou USB.**

Insérez d'abord le disque.

Utilisez ▲/▼ pour effectuer un choix, puis appuyez sur ENTER.

**4 Sélectionnez la plage ou le fichier devant être ajouté.**

Utilisez ► pour le valider.

**5 Appuyez sur POP UP MENU pour afficher le menu POP UP MENU.**

**6 Sélectionnez Ajouter à la liste de lecture pour ajouter à la Playlist.**

Utilisez ▲/▼ pour effectuer un choix, puis appuyez sur ENTER.

La plage ou le fichier sélectionné au point 4 est ajouté à la **Liste de lecture**.

- Pour ajouter d'autres plages ou fichiers, répétez les points 4 à 6.

## Lecture de la Playlist

**1 Appuyez sur Menu principal pour afficher l'écran Menu principal.**

**2 Sélectionnez [Home Media Gallery] et appuyez sur ENTER.**

**3 Sélectionnez la Playlist.**

Utilisez ▲/▼ pour effectuer un choix, puis appuyez sur ENTER.

**4 Sélectionnez la plage ou le fichier devant être lu.**

Utilisez ▲/▼ pour effectuer un choix, puis appuyez sur ENTER.

La lecture commence par la plage ou le fichier sélectionné et se poursuit jusqu'au dernier de la liste. Utilisez ◀/▶ pour lire la plage ou le fichier précédent ou suivant. L'écran Now Playing s'affiche.

## Suppression de plages ou fichiers de la Playlist

**1 Sélectionnez la plage ou le fichier devant être supprimé, puis appuyez sur POP UP MENU pour afficher le menu POP UP MENU.**

**2 Utilisez ▲/▼ pour sélectionner Delete from Playlist, puis appuyez sur ENTER.**



#### Remarque

- Dans les cas suivants, toutes les informations dans la liste de lecture seront supprimées :
  - Lorsque vous ouvrez le plateau de disque.
  - Lorsque vous éteignez l'alimentation.

# Connexion par Miracast™/Wi-Fi Direct™

## À propos de la Wi-Fi



Le logo Wi-Fi CERTIFIED est une marque déposée de la Wi-Fi Alliance.



La marque d'identification Wi-Fi Protected Setup est une marque de Wi-Fi Alliance.

Wi-Fi, Wi-Fi Protected Setup, Wi-Fi Direct, Miracast, WPA, WPA2 sont des marques de l'organisation Wi-Fi Alliance.

## Utiliser les fonctions' Miracast/Wi-Fi Direct de l'appareil

Miracast et Wi-Fi Direct sont des fonctions pour connecter vos appareils mobiles à l'appareil sans utiliser un routeur LAN sans fil.

Miracast est une fonction qui vous permet d'afficher les vidéos sur un appareil mobile comme sur une TV à grand écran.

Wi-Fi Direct est une fonction qui vous permet de lire des fichiers photo, musique et vidéo stockés sur un appareil mobile avec l'appareil en installant une application compatible DLNA sur votre appareil mobile.

### ⚠ Attention

- En fonction du modèle, une connexion n'est peut-être pas possible, même pour des modèles compatibles Miracast/Wi-Fi Direct.
- La procédure de connexion à Miracast/Wi-Fi Direct dépend de l'appareil mobile. Pour des informations détaillées, consultez le mode d'emploi de l'appareil mobile.
- En fonction des spécifications de l'appareil mobile ou du type et de la version du système d'exploitation, il n'est peut-être pas compatible avec la fonction Miracast/Wi-Fi Direct. Pour des informations détaillées, consultez le mode d'emploi de l'appareil mobile.
- Certains contenus protégés par les droits d'auteur, etc., peuvent, selon le type de contenu, ne pas s'afficher sur la télévision et l'appareil mobile.

- Dans certains cas, en fonction des conditions de l'environnement des ondes radio ou de l'appareil mobile que vous utilisez, la vidéo et le son peuvent être interrompus.
- Dans certains cas, en fonction du contenu de la lecture et de l'environnement de connexion, la vidéo et le son peuvent être interrompus.
- Dans certains cas, si vous effectuez une manipulation sur votre appareil mobile, la vidéo et le son peuvent être interrompus.
- Veuillez confirmer l'environnement de connexion de Miracast/Wi-Fi Direct sur l'écran de connexion.
- Quand Miracast/Wi-Fi Direct est connecté, la connexion à Internet de cet appareil est interrompue temporairement.

### ✎ Remarque

- Vous ne pouvez connecter simultanément qu'un seul périphérique mobile à l'appareil avec cette fonction.
- Si vous souhaitez connecter un autre appareil mobile, vous devez d'abord déconnecter celui qui est actuellement connecté.
- Si l'appareil est OFF (Veille), cette fonction se termine et les paramètres réseau repassent à ce qu'ils étaient avant d'utiliser cette fonction.
- Pour pouvoir utiliser cette fonction, votre dispositif mobile doit être équipé de la Wi-Fi.
- Cet appareil ne peut pas contrôler un dispositif mobile utilisant une application spéciale.

## Affichage de l'écran du mode Miracast/Wi-Fi Direct

### 1 Mettez la TV sous tension.

### 2 Appuyez sur STANDBY/ON pour allumer cet appareil.

Le logo de Pioneer apparaît sur l'écran du téléviseur.

### ✎ Remarque

- Si le logo de Pioneer n'apparaît pas, vérifiez les points suivants :
  - Si cet appareil est en mode de lecture, appuyez sur **■ STOP**.
  - Si la page Home Media Gallery ou le menu principal est affiché, appuyez sur **HOME MENU** pour dégager cette page.

### 3 Appuyez sur Miracast pour afficher l'écran du mode Miracast/Wi-Fi Direct.

- Le paramétrage pour connecter l'appareil et les dispositifs mobiles commence à partir de cet écran.
- Fermer cet écran termine la connexion Miracast/Wi-Fi Direct.
- La reprise de la lecture sera automatiquement annulée si vous ouvrez cet écran.

## Connexion par Miracast

Vous pouvez vous connecter à votre appareil mobile s'il dispose de la fonction Miracast conformément aux normes Wi-Fi.

Appuyez sur **Miracast** pour afficher l'écran du mode Miracast/Wi-Fi Direct.

- Certaines des fonctions de Miracast ont des noms différents selon l'appareil mobile. Pour des informations détaillées, consultez le mode d'emploi de l'appareil mobile.

### 1 Activez le paramétrage Miracast sur votre appareil mobile.

Une liste des appareils pouvant être connectés au périphérique mobile est affichée sur l'écran du périphérique mobile.

### 2 Sélectionnez le nom de périphérique "DIRECT-xxBD/BDP-80FD" pour l'appareil apparaissant sur Ecran TV depuis la liste affichée sur votre périphérique mobile.

"xx" indique le numéro d'identification du dispositif.

#### Attention

- Si le nom de l'appareil "DIRECT-xxBD/BDP-80FD" n'apparaît pas sur votre périphérique mobile, appuyez sur  **RETURN** sur la télécommande puis sur **Miracast** et exécutez à nouveau les commandes depuis l'écran du mode Miracast/Wi-Fi Direct.

Si la connexion est réussie, l'écran de l'appareil mobile est également affiché sur la TV.

#### Remarque

- Pour les instructions concernant le fonctionnement de vos dispositifs mobiles, reportez-vous à leurs modes d'emploi.

## Connexion à un appareil non compatible avec Miracast/Wi-Fi Direct

Normalement connectez de la façon suivante.

### 1 Affichage de l'écran du mode Miracast/Wi-Fi Direct.

### 2 Dans les réglages de réseau Wi-Fi de votre dispositif mobile, sélectionnez le nom de cet appareil, comme indiqué sur l'écran du téléviseur ("DIRECT-xxBD/BDP-80FD").

"xx" indique le numéro d'identification du dispositif.

#### Attention

- Si le nom de l'appareil "DIRECT-xxBD/BDP-80FD" n'apparaît pas sur votre périphérique mobile, appuyez sur  **RETURN** sur la télécommande puis sur **Miracast** et exécutez à nouveau les commandes depuis l'écran du mode Miracast/Wi-Fi Direct.

### 3 Sur votre dispositif mobile, saisissez le mot de passe de cet appareil, comme indiqué sur l'écran du téléviseur.

#### Remarque

- Pour les instructions concernant le fonctionnement de vos dispositifs mobiles, reportez-vous à leurs modes d'emploi.

## Connexion par WPS

Si votre dispositif mobile supporte le WPS (connexion par bouton poussoir), il pourra être connecté.

### 1 Affichage de l'écran du mode Miracast/Wi-Fi Direct.

### 2 Utilisez pour sélectionner WPS, puis appuyez sur ENTER.

### 3 Utilisez pour sélectionner Next, puis appuyez ENTER.

### 4 En l'espace de 2 minutes, activez le réglage WPS du dispositif mobile.

Lorsque la connexion est établie, [Succès de la connexion] apparaît sur l'écran du téléviseur.

#### Remarque

- Pour les instructions concernant le fonctionnement de vos dispositifs mobiles, reportez-vous à leurs modes d'emploi.

### 5 Appuyez sur ENTER.

La connexion est établie.

L'écran du mode Miracast/Wi-Fi Direct s'affiche.

## Changez le SSID et le mot de passe

Changez le SSID et le mot de passe utilisés pour connecter l'appareil et un dispositif mobile.

### 1 Appuyez sur STANDBY/ON pour allumer l'appareil.

Le logo Pioneer apparaît sur l'écran de télévision.

### 2 Appuyez sur **Miracast** pour afficher l'écran du mode Miracast/Wi-Fi Direct.

### 3 Utilisez pour sélectionner Refresh, puis appuyez sur ENTER.

Le SSID et le mot de passe sont changés.

La connexion entre l'appareil et le dispositif mobile est arrêtée.

#### Attention

- Tous les réglages de connexion effectués pour les dispositifs mobiles sont supprimés.
- Le SSID et le mot de passe ne changent pas sans mise à jour (Refresh). Vous devez régulièrement effectuer une mise à jour (Refresh) pour des raisons de sécurité.

Lorsque la connexion prend fin, vous devez reconfigurer aussi la connexion pour pouvoir utiliser à nouveau la fonction Miracast/Wi-Fi Direct.

## Annuler la connexion Miracast/Wi-Fi Direct

---

1 Lorsque l'écran du mode Miracast/Wi-Fi Direct est affiché, appuyez sur  RETURN.

- La connexion est annulée.
- Les paramètres réseau définis avant d'utiliser Miracast/Wi-Fi Direct sont rétablis.



### Remarque

- Pour lire des disques, des périphériques USB ou des Contenu Web lors d'une connexion par Miracast/Wi-Fi Direct, fermez l'écran du mode Miracast/Wi-Fi Direct.

## Lecture des fichiers photo, musicaux ou vidéo du dispositif mobile

---

Envoyez les fichiers photo, musicaux ou vidéo du dispositif mobile à cet appareil.



### Remarque

- Pour les instructions concernant le fonctionnement de vos dispositifs mobiles, reportez-vous à leurs modes d'emploi.
- Avec certains dispositifs mobiles, vous devrez installer un logiciel pour pouvoir transférer vos fichiers photo, musicaux ou vidéo.
- Selon le logiciel de l'appareil mobile, il peut ne pas fonctionner correctement.

# Lecture de contenus web

Vous pouvez lire des contenus obtenus d'Internet via le lecteur.

## Contenus web disponibles

- YouTube
- Picasa



### Remarque

#### À propos de YouTube

- Ce lecteur prend en charge le service YouTube Leanback.
- Les vidéos YouTube pour téléphones portables ne peuvent pas être lues.
- Certaines vidéos YouTube ne peuvent pas être lues.

#### À propos de Picasa

- Picasa n'est disponible qu'en anglais. Reportez-vous au mode d'emploi à l'adresse <http://picasa.google.com/support/> pour le détail.
  - Enregistrez votre nom d'utilisateur et votre mot de passe sur l'ordinateur avant d'utiliser Picasa Web Albums.
  - La première fois que vous accédez à Picasa depuis ce lecteur, sélectionnez l'icône New User et indiquez votre nom d'utilisateur et mot de passe.

- Selon l'environnement de la connexion Internet, il est possible que le contenu du site ne puisse pas être lu correctement.
- Pour accéder au contenu du site, ce lecteur doit disposer d'une connexion à haut débit. Pour utiliser une connexion Internet à haut débit, il faut être abonné à un fournisseur de service Internet.
- L'accès aux contenus fournis par des tiers exige une connexion Internet haut débit et peut aussi exiger la création d'un compte et des droits de souscription. Les services de contenus de tiers peuvent être changés, suspendus ou interrompus à tout moment sans préavis, et Pioneer décline toute responsabilité quant à ces changements. Pioneer ne certifie ou garantit que les services de contenus continueront d'être fournis ou disponibles pendant une période précise et décline toute garantie explicite ou implicite de ce type.
- La lecture de disque et cette fonction ne peuvent pas être utilisées en même temps.

## ❖ À propos de la fonction limitant l'accès aux informations nuisibles sur Internet

- Cet appareil présente une fonction qui restreint l'affichage des contenus web, etc. qui ne doivent pas être vus par les enfants ou d'autres personnes.
- Pour utiliser cette fonction, les réglages Internet doivent être changés (page 38).

## Lecture de contenus

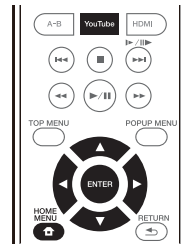

### Attention

- Le lecteur doit être raccordé à Internet au préalable. Reportez-vous à *Raccordement au réseau par l'interface LAN* à la page 18 pour le détail.

### 1 Affichez l'écran de sélection.

Il est également possible d'afficher l'écran de sélection en appuyant sur **HOME MENU** puis en sélectionnant Contenu Web → Contenu Web souhaité.

### 2 Sélectionnez le type de contenu Web.

Utilisez **▲/▼** pour effectuer un choix, puis appuyez sur **ENTER**.

### 3 Appuyez sur **▲/▼/◀/▶** pour sélectionner le contenu que vous voulez lire, puis appuyez **ENTER**.

Appuyez sur **■ STOP** pour arrêter la lecture.

- Fin de lecture vidéo.

## ❖ Utilisation de YouTube

### 1 Affichez l'écran de YouTube.

Appuyez sur **YouTube**.

- Pour Lecture/Arrêt/Fin, veuillez consulter *Lecture de contenus* ci-dessus.

## Chapitre 7

## Réglages détaillés

## Changement des réglages

## Utilisation de la page Configuration initiale

1 Lorsque la lecture est arrêtée, affichez la page Home Menu.

Appuyez sur  HOME MENU.

2 Sélectionnez et validez Configuration initiale.

Utilisez ▲/▼ pour effectuer un choix, puis appuyez sur ENTER.

3 Sélectionnez le paramètre et changez son réglage.

Utilisez ▲/▼/◀/▶ pour effectuer un choix, puis appuyez sur ENTER.

## ❖ Fermeture de la page Configuration initiale

Appuyez sur  HOME MENU ou  RETURN.



## Remarque

- Les paramètres pouvant être sélectionnés dépendent de l'état du lecteur.
- Dans Options, les réglages usine des paramètres sont indiqués en caractères gras.

Réglage	Options	Explication
Sortie Vidéo	16:9 Plein	Sélectionnez cette option si un téléviseur grand écran (16:9) est raccordé.
	<b>16:9 Normal</b>	Sélectionnez cette option si un téléviseur grand écran (16:9) est raccordé. Les images en 4:3 apparaissent avec des bandes verticales sur les côtés.
	4:3 Pan&Scan	Sélectionnez cette option si un téléviseur 4:3 est raccordé et les vidéos lues sont en 16 9. Les côtés gauche et droit de l'image seront tronqués pour que la vidéo puisse être vue sur l'écran 4:3. (Cette fonction agit si le disque porte la marque 4:3PS.)
	4:3 letterbox	Sélectionnez cette option si un téléviseur 4:3 est raccordé et les vidéos lues sont en 16 9. Des bandes noires apparaîtront au haut et bas de l'image.
Réglages vidéo	<b>Standard</b>	Choisissez le mode de sortie vidéo.
	Vif	
	Cinéma	
	Personnalisé	La qualité de l'image affichée peut être ajustée selon le téléviseur utilisé (page 39).
Réduction du bruit	<b>0</b>	Choisissez le niveau de réduction du bruit.
	1	
	2	
	3	

Réglage	Options	Explication	
Sortie Audio Digital Out	Bitstream	Sélectionnez cette option pour transmettre directement les signaux audio numériques.	
	<b>PCM</b>	Sélectionnez cette option pour transmettre des signaux audio numériques convertis en signaux audio à 2 voies.	
	Non-PCM	Lors de la lecture d'un BD contenant un son secondaire et un son interactif, les deux signaux audio sont mixés et convertis en son Dolby Digital ou DTS avant leur sortie.	
	Désactivé	Sélectionnez cette option pour transmettre des signaux audio qui ne sont pas des signaux audio numériques.	
Downmix	<b>Stéréo</b>	Les signaux audio surround convertis en signaux audio PCM linéaires sont convertis en signaux à 2 voies (stéréo) à la sortie.	
	Lt/Rt	Surround pour la sortie (lorsque le récepteur ou l'amplificateur AV, etc. est compatible avec le Dolby Pro Logic, l'amplificateur ou l'amplificateur AV transmet les signaux audio PCM linéaires sous forme de signaux audio surround).	
Fréquence d'échantillonnage maximale	<b>48k</b>	Restitue des signaux audio limités à une fréquence d'échantillonnage inférieure à la fréquence d'échantillonnage spécifiée pour la prise <b>DIGITAL OUT</b> . Sélectionnez la fréquence selon la performance de l'appareil raccordé.	
	96k		
	192k		
DRC (Dynamic Range Control)*	<b>Désactivé</b>	Sélectionnez cette option pour transmettre des signaux audio sans utiliser le contrôle de la plage dynamique.	
	Activé	Sélectionnez cette option pour régler la plage entre sons forts et sons faibles (plage dynamique) lors de la lecture à volume modéré. Cette option permet de faire ressortir les dialogues et de regarder des films à faible volume la nuit.	
	Auto	Sélectionnez cette option pour que le DRC s'active/désactive automatiquement en fonction du signal audio du disque. Ceci n'agit que sur les signaux Dolby TrueHD.	
<ul style="list-style-type: none"> <li>• Lors de la lecture d'un fichier ou d'un disque présentant une fréquence d'échantillonnage inférieure ou égale au réglage comparé au réglage actuel, vous pouvez le restituer avec la fréquence d'échantillonnage inchangée.</li> <li>• Les sources dont les fréquences d'échantillonnage sont supérieures à 192 kHz ne peuvent pas être lues.</li> <li>• Lors de la lecture de disques ou de fichiers protégés, les signaux sont restitués à une fréquence d'échantillonnage de 48 kHz ou moins, quel que soit ce réglage.</li> </ul>			
<ul style="list-style-type: none"> <li>• Ceci agit sur les signaux audio comme les signaux Dolby Digital, Dolby TrueHD et Dolby Digital Plus.</li> <li>• Le DRC agit sur les signaux audio provenant des prises de sortie suivantes : <ul style="list-style-type: none"> <li>– Prises <b>AUDIO OUT</b> pour les signaux audio analogiques</li> <li>– Prises <b>DIGITAL OUT</b> ou <b>HDMI OUT</b> pour les signaux audio PCM linéaires</li> </ul> </li> <li>• Selon le disque, l'effet peut être faible.</li> <li>• L'effet peut être différent selon les enceintes, les réglages de l'amplificateur AV, etc.</li> </ul>			
* <ul style="list-style-type: none"> <li>• Ceci agit sur les signaux audio comme les signaux Dolby Digital, Dolby TrueHD et Dolby Digital Plus.</li> <li>• Le DRC agit sur les signaux audio provenant des prises de sortie suivantes : <ul style="list-style-type: none"> <li>– Prises <b>AUDIO OUT</b> pour les signaux audio analogiques</li> <li>– Prises <b>DIGITAL OUT</b> ou <b>HDMI OUT</b> pour les signaux audio PCM linéaires</li> </ul> </li> <li>• Selon le disque, l'effet peut être faible.</li> <li>• L'effet peut être différent selon les enceintes, les réglages de l'amplificateur AV, etc.</li> </ul>			
HDMI	Espace colorimétrique	RGB	Sélectionnez cette option pour restituer les signaux vidéo sous forme de signaux RGB. Choisissez cette option si les couleurs semblent faibles et le noir trop puissant.
		YCbCr	Sélectionnez cette option pour restituer les signaux sous forme de signaux YCbCr 4:4:4.
		<b>YCbCr 422</b>	Sélectionnez cette option pour restituer les signaux sous forme de signaux YCbCr 4:2:2.
		Full RGB	Sélectionnez cette option pour restituer les signaux vidéo sous forme de signaux RGB. Choisissez cette option si les couleurs semblent trop denses et tous les dégradés de noir sont d'un noir uniforme.
Résolution	<b>Auto</b>	Sélectionnez cette option pour que la résolution des signaux vidéo à la sortie de la prise <b>HDMI OUT</b> soit automatiquement sélectionnée.	
	480i/576i	Les signaux vidéo à la sortie de la prise <b>HDMI OUT</b> ont la résolution sélectionnée.	
	480P/576P		
	720P	La résolution peut être changée en appuyant sur <b>HDMI</b> , mais <b>Auto</b> ne peut pas être sélectionné.	
	1080i		
	1080P	La résolution change chaque fois que vous appuyez sur <b>HDMI</b> .	



Réglage	Options	Explication	
HDMI	Sortie audio HDMI	Bitstream Sélectionnez cette option pour transmettre directement les signaux audio HDMI.	
		<b>PCM</b> Sélectionnez cette option pour transmettre des signaux audio HDMI convertis en signaux audio PCM.	
		Non-PCM Lors de la lecture d'un BD contenant un son secondaire et un son interactif, les deux signaux audio sont mixés et convertis en son Dolby Digital ou DTS avant leur sortie.	
		Désactivé Sélectionnez cette option si vous ne voulez pas que les signaux audio soient transmis par la prise de sortie HDMI.	
Control	<b>Activé</b> Sélectionnez cette option pour activer la commande du lecteur via la télécommande de l'appareil AV raccordé à l'aide d'un câble HDMI. Reportez-vous aussi à page 15.		
	Désactivé Sélectionnez cette option pour désactiver la commande du lecteur via la télécommande de l'appareil AV raccordé à l'aide d'un câble HDMI.		
Pour utiliser les fonctions Sound Retriever Link et Stream Smoother Link (pages 15), Control doit être réglé sur <b>Activé</b> .			
HDMI Deep Color	30 bits	Sélectionnez cette option pour restituer les signaux vidéo en couleur 30 bits.	
	36 bits	Sélectionnez cette option pour restituer les signaux vidéo en couleur 36 bits.	
	<b>Désactivé</b>	Sélectionnez cette option pour restituer les signaux vidéo en couleur normale 24 bits.	
Lorsque [30 bits] ou [36 bits] est sélectionné, réglez l'espace colorimétrique (page 36) sur autre chose que <b>YCbCr 422</b> .			
HDMI 1080P 24Hz	<b>Activé</b>	Sélectionnez cette option lorsque la résolution est réglée sur <b>Auto</b> ou 1080P et des signaux vidéo 1080p/24 sont transmis à un téléviseur compatible avec le 1080p/24.	
	Désactivé	Sélectionnez cette option lorsque la résolution est réglée sur 1080P et des signaux vidéo 1080p/60 sont transmis à un téléviseur compatible avec le 1080p/60.	
HDMI 3D	<b>Auto</b>	Les disques 3D sont lus avec des images en 3D.	
	Désactivé	Les images 3D ne sont pas lues.	
3D Notice	<b>Oui</b>	Précise si l'avis 3D doit être affiché ou non lors de la lecture d'images 3D.	
	Non		
Réseau	Réglage de l'adresse IP	Sélectionnez cette option pour spécifier l'adresse IP du lecteur et du serveur DNS (page 39).	
	Serveur Proxy	Ne réglez le serveur proxy que si votre fournisseur de service Internet vous le demande (page 39).	
	Information	Indique les réglages de l'adresse MAC, l'adresse IP, le masque de sous-réseau, la passerelle par défaut, le serveur DNS (primaire) et le serveur DNS (secondaire).	
	Test de Connexion	Sélectionnez cette option pour tester la connexion au réseau (page 40).	
	Connexion BD-Live	<b>Autorisé</b>	Tous les disques peuvent se connecter à BD-LIVE.
		Autorisé partiellement	Seuls les disques dont la sécurité a été confirmée peuvent se connecter à BD-LIVE.
Interdit		Aucun disque ne peut se connecter à BD-LIVE.	
DLNA	<b>Valider</b>	Sélectionnez cette option lorsque vous vous connectez à un serveur DLNA.	
	Désactivé	Sélectionnez cette option lorsque vous ne vous connectez pas à un serveur DLNA.	
Interface	<b>Ethernet</b>	Sélectionnez cette option lorsqu'un câble LAN est utilisé pour la connexion au réseau.	
	Sans Fil	Sélectionnez cette option pour une connexion sans fil au réseau.	
Réglage Sans fil	Effectuez ces réglages pour une connexion sans fil au réseau (page 31).		
Langue	OSD	langues disponibles Choisissez une des langues indiquées pour l'affichage des pages.	
	Audio	langues disponibles Choisissez une des langues indiquées pour préciser la langue par défaut des dialogues lors de la lecture de BD-ROM et de DVD-Vidéo.	
	* Pour certains disques, il peut être impossible de passer à la langue sélectionnée.		
	Si vous précisez une langue non enregistrée sur le BD ou le DVD, une des langues enregistrées sera automatiquement sélectionnée et utilisée.		
	Sous-titres	langues disponibles Choisissez une des langues indiquées pour préciser la langue par défaut des sous-titres lors de la lecture de BD-ROM et de DVD-Vidéo.	
* Pour certains disques, il peut être impossible de passer à la langue sélectionnée.			
Si vous précisez une langue non enregistrée sur le BD ou le DVD, une des langues enregistrées sera automatiquement sélectionnée et utilisée.			

	Réglage	Options	Explication
Langue	Menu	langues disponibles	Choisissez une des langues indiquées pour préciser la langue par défaut des menus des BD-ROM et DVD-Vidéo.
	* Pour certains disques, il peut être impossible de passer à la langue sélectionnée.		
	Si vous précisez une langue non enregistrée sur le BD ou le DVD, une des langues enregistrées sera automatiquement sélectionnée et utilisée.		
Lecture	Indicateur Angle	<b>Activé</b>	Sélectionnez cette option pour afficher la marque d'angle sur l'écran du téléviseur (page 23).
		Désactivé	Sélectionnez cette option si la marque d'angle ne doit pas apparaître sur l'écran du téléviseur.
	Indicateur PIP	<b>Activé</b>	Sélectionnez cette option pour afficher la marque PIP sur l'écran du téléviseur.
		Désactivé	Sélectionnez cette option si la marque PIP ne doit pas apparaître sur l'écran du téléviseur.
	Indicateur second audio	<b>Activé</b>	Sélectionnez cette option pour afficher la marque de son secondaire sur l'écran du téléviseur (page 26).
		Désactivé	Sélectionnez cette option si la marque de son secondaire ne doit pas apparaître sur l'écran du téléviseur.
	DivX <sup>®</sup> VOD DRM	Code d'enregistrement:	Indique le code d'enregistrement du lecteur requis pour la lecture de fichiers DivX VOD (page 9).
	Réglage Internet	<b>Autorisé</b>	Les contenus web peuvent être regardés sans avoir à saisir un mot de passe.
		Autorisé partiellement	Le mot de passe doit être saisi pour pouvoir regarder des contenus web.
		Interdit	Aucun contenu web ne peut être regardé.
Pour limiter le visionnage de contenus web, etc. par les enfants ou d'autres personnes, sélectionnez [Autorisé partiellement] ou [Interdit].			
	Lecture automatique du Disque	<b>Activé</b>	Les disques sont lus automatiquement après avoir été insérés.
		Désactivé	Les disques insérés ne sont pas automatiquement lus.
	Dernière mémoire	<b>Activé</b>	Sélectionnez cette option pour sauvegarder le point où la lecture a été arrêtée, même après l'ouverture du tiroir à disque ou la mise en attente.
		Désactivé	Sélectionnez cette option si vous voulez utiliser la poursuite du visionnage (page 27).
L'utilisation d'un disque qui ne supporte pas cette fonction n'est pas possible.			
	PBC (Play Back Control)	<b>Activé</b>	Sélectionnez cette option pour lire les CD-vidéo (version 2.0) compatibles avec la fonction PBC en utilisant le menu du disque.
		Désactivé	Sélectionnez cette option pour lire les CD-vidéo (version 2.0) compatibles avec la fonction PBC sans utiliser le menu du disque.
	Guide de Configuration	Pour effectuer le paramétrage à partir du menu Setup Navigator. Pour le détail, reportez-vous à page 19.	
Sécurité	Modification Mot Passe	Enregistrez (changez) le mot de passe pour utiliser le contrôle parental ou l'annuler lors de la lecture de DVD-Vidéo pourvus d'un contrôle parental (page 40). Le mot de passe par défaut est "0000".	
	Contrôle parental	Changez le niveau du contrôle parental du lecteur (page 41).	
	Code de pays	Changez le code de pays/région (page 41).	
Options	écran de veille	Désactivé	L'économiseur d'écran ne s'active pas.
		<b>1 min</b>	• L'économiseur d'écran s'activera si aucune opération n'est effectuée pendant plus d'une minute/deux minutes/trois minutes.
		2 min	• Pendant le fonctionnement de l'économiseur d'écran, [SCNSVR] est affiché sur l'écran du panneau frontal.
		3 min	• L'emploi de la télécommande peut désactiver l'économiseur d'écran.
	Extinction automatique	<b>Désactivé</b>	Sélectionnez cette option si vous ne voulez pas que le lecteur s'éteigne de lui-même.
		10 min	L'alimentation est automatiquement coupée si aucune opération n'est effectuée pendant plus de 10 minutes/20 minutes/30 minutes.
		20 min	
		30 min	
	Démarrage rapide	<b>Activé</b>	Sélectionnez cette option pour réduire le temps de mise en route.
		<b>Désactivé</b>	Sélectionnez cette option pour une mise en route normale.
	Mise à jour	Via clé USB	Sélectionnez cette option pour choisir la méthode de mise à jour du logiciel (page 41).
		Réseau	
	Insérer les paramètres par défaut	Pour rétablir les réglages usine.	
	Information	Pour vérifier le numéro de version du système.	
	BUDA	Infos BUDA	Pour afficher et configurer les données BUDA sur le dispositif USB raccordé (page 40).
		Configuration BUDA	

## ❖ Réglage de l'image

### 1 Sélectionnez et validez Sortie Vidéo →

#### Réglages vidéo.

Utilisez ▲/▼ pour effectuer un choix, puis appuyez sur ENTER.

### 2 Sélectionnez Personnalisé.

Utilisez ▲/▼ pour effectuer un choix, puis appuyez sur ENTER.

### 3 Sélectionnez le paramètre et changez son réglage.

Utilisez ▲/▼ pour sélectionner le paramètre puis utilisez ◀/▶ pour changer son réglage. Lorsque le réglage est terminé, appuyez sur ↵ RETURN pour dégager l'écran de réglage.

#### Liste des paramètres

Paramètre	Description
Luminosité	Sélectionnez cette option pour régler la luminosité de l'écran du téléviseur.
Saturation	Sélectionnez cette option pour régler la saturation de l'écran du téléviseur.
Teinte	Sélectionnez cette option pour régler l'équilibre des couleurs (vert et rouge) de l'écran du téléviseur.
Contraste	Sélectionnez cette option pour régler le contraste de l'écran du téléviseur.
Netteté	Choisissez le niveau de netteté.
CTI (Color Transient Improvement)	Affiche des images aux couleurs bien distinctes.

## ❖ Réglage de l'adresse IP

### 1 Sélectionnez et validez Réseau → Réglage de l'adresse IP → Ecran suivant.

Utilisez ▲/▼ pour effectuer un choix, puis appuyez sur ENTER.

### 2 Spécifiez l'adresse IP.

Utilisez ▲/▼/◀/▶ pour spécifier l'adresse IP du lecteur ou du serveur DNS, puis appuyez sur ENTER.

#### • Réglage automatique de l'adresse IP

**Activé** – L'adresse IP du lecteur est obtenue automatiquement. Sélectionnez cette option lorsqu'un routeur ou un modem à large bande pourvu de la fonction DHCP (Protocole de configuration automatique) est utilisé. L'adresse IP de ce lecteur est automatiquement allouée par le serveur DHCP.

**Désactivé** – L'adresse IP du lecteur doit être spécifiée manuellement. Utilisez les touches numériques (0 à 9) pour saisir l'adresse IP, le masque de sous-réseau et la passerelle par défaut.

#### ! Attention

- Le réglage de l'adresse IP prend un certain temps.

#### Remarque

- Une fois que l'adresse IP spécifiée, sélectionnez [Test de connexion] pour vous assurer que l'appareil est connecté correctement.
- Pour de plus amples informations sur la fonction de serveur DHCP, reportez-vous au mode d'emploi du dispositif réseau.
- Si devez éventuellement contacter votre fournisseur de service Internet ou votre administrateur réseau lors d'une saisie manuelle de l'adresse IP.

## ❖ Réglage du serveur proxy

Ne réglez le serveur proxy que si votre fournisseur de service Internet vous le demande.

### 1 Sélectionnez et validez Réseau → Serveur Proxy → Ecran suivant.

Utilisez ▲/▼ pour effectuer un choix, puis appuyez sur ENTER.

### 2 Sélectionnez et validez Utiliser ou Ne pas utiliser dans Proxy Server.

Utilisez ◀/▶ pour effectuer un choix, puis appuyez sur ▼.

- **Utiliser** – Sélectionnez cette option lorsque vous utilisez un serveur proxy.
- **Ne pas utiliser** – Sélectionnez cette option lorsque vous n'utilisez pas de serveur proxy.

Si vous avez sélectionné **Utiliser**, passez au point 3.

### 3 Sélectionnez et validez Server Select Method.

Utilisez ◀/▶ pour effectuer un choix, puis appuyez sur ▼.

- **Adresse IP** – Précisez l'adresse IP.
- **Nom de serveur** – Précisez le nom du serveur.

### 4 Précisez IP Address ou Server Name.

Utilisez les touches numériques (0 à 9) pour saisir le numéro si vous sélectionnez une adresse IP au point 3. Utilisez ◀/▶ pour déplacer le curseur.

Lorsque le nom du serveur est sélectionné au point 3, utilisez les touches numériques (0 à 9) pour afficher le clavier. Maintenant utilisez ▲/▼/◀/▶ pour sélectionner les caractères et les paramètres, puis appuyez sur ENTER pour valider.

### 5 Entrée Numéro de port.

Appuyez sur ▼, puis utilisez les touches numériques (0 à 9) pour préciser le nombre.

### 6 Appuyez sur ENTER pour valider.

## ❖ Affichage des réglages du réseau

### ▶ Sélectionnez et validez Réseau → Information → Ecran suivant.

Utilisez ▲/▼ pour effectuer un choix, puis appuyez sur ENTER.

Les réglages de l'adresse MAC, l'adresse IP, le masque de sous-réseau, la passerelle par défaut et le serveur DNS (primaire et secondaire) s'affichent.

Lorsque **Réglage automatique de l'adresse IP** est réglé sur **Activé**, les valeurs obtenues s'affichent automatiquement.



#### Remarque

- "0.0.0.0" s'affiche si aucune adresse IP n'a été spécifiée.

### ❖ Test de la connexion au réseau

#### ► Sélectionnez et validez Réseau → Test de connexion → Démarrer.

Utilisez ▲/▼ pour effectuer un choix, puis appuyez sur **ENTER**.

"Réseau OK." s'affiche lorsque le test est terminé. Si un autre message s'affiche, vérifiez les raccordements et/ou les réglages (pages 18 et page 39).

### ❖ Changement de langue sous le paramètre Langue

#### 1 Sélectionnez et validez Langue.

Utilisez ▲/▼ pour effectuer un choix, puis appuyez sur **ENTER**.

#### 2 Sélectionnez et validez OSD, Audio, Sous-titres ou Menu.

Utilisez ▲/▼ pour effectuer un choix, puis appuyez sur **ENTER**.

#### 3 Sélectionnez et validez la langue souhaitée.

Utilisez ▲/▼ pour effectuer un choix, puis appuyez sur **ENTER**.



#### Remarque

- Si vous précisez une langue non enregistrée sur le BD ou le DVD, une des langues enregistrées sera automatiquement sélectionnée et utilisée.

### ❖ Effacement des données ajoutées aux BD et des données des applications

Procédez de la façon suivante pour effacer les données qui ont été ajoutées aux BD (données téléchargées avec la fonction BD-LIVE et données utilisées avec la fonction BONUSVIEW) et les données des applications.



#### Attention

- L'effacement des données prend un certain temps.
- Ne débranchez pas le cordon d'alimentation pendant l'effacement des données.

#### 1 Sélectionnez et validez Options → BUDA → Configuration BUDA.

Utilisez ▲/▼ pour effectuer un choix, puis appuyez sur **ENTER**.

#### 2 Sélectionnez et validez Fmt buda.

Appuyez sur **ENTER**.

### ❖ Enregistrement ou changement du mot de passe

Procédez de la façon suivante pour enregistrer ou changer le code exigé pour le paramètre Parental Lock.

#### À propos du mot de passe par défaut de ce lecteur.

Le mot de passe par défaut est "0000".

- Le lecteur peut vous demander de saisir un mot de passe lorsque vous changez de mot de passe.
- Si vous réinitialisez le lecteur, votre mot de passe reviendra au réglage par défaut.

#### 1 Sélectionnez et validez Sécurité → Modification Mot Passe → Ecran suivant.

Utilisez ▲/▼ pour effectuer un choix, puis appuyez sur **ENTER**.

#### 2 Précisez le mot de passe.

Utilisez les touches numériques (0 à 9) pour préciser le numéro, puis appuyez sur **ENTER** pour le valider.

Utilisez ◀▶ pour déplacer le curseur.

#### 3 Ressaisissez le mot de passe.

Utilisez les touches numériques (0 à 9) pour préciser le numéro, puis appuyez sur **ENTER** pour le valider.

Utilisez ◀▶ pour déplacer le curseur.

- Pour changer le mot de passe, saisissez d'abord le mot de passe enregistré, puis saisissez le nouveau mot de passe.



#### Remarque

- Il est conseillé d'inscrire quelque part son mot de passe.
- Si vous avez oublié votre mot de passe, rétablissez les réglages par défaut du lecteur, puis enregistrez de nouveau votre mot de passe (page 42).

## ❖ Changement du niveau de contrôle parental pour le visionnage de DVD/BD-ROM

Certains DVD-Vidéo contenant, par exemple, des scènes de violence présentent différents niveaux de contrôle parental (vérifiez les indications sur la pochette du disque, etc.). Pour interdire le visionnage de ces disques aux enfants d'un certain âge, limitez le niveau du lecteur à un niveau inférieur à celui des disques.

### 1 Sélectionnez et validez Sécurité → Contrôle parental → Ecran suivant.

Utilisez ▲/▼ pour effectuer un choix, puis appuyez sur ENTER.

### 2 Précisez le mot de passe.

Utilisez les touches numériques (0 à 9) pour préciser le numéro, puis appuyez sur ENTER pour le valider.

Utilisez ◀/▶ pour déplacer le curseur.

### 3 Changez le niveau.

Utilisez ◀/▶ pour effectuer un choix, puis appuyez sur ENTER.



#### Remarque

- Le niveau peut être réglé sur Off ou entre Level1 et Level8. Lorsque Off est spécifié, le visionnage n'est pas limité.

## ❖ Changement du code de pays/région

### 1 Sélectionnez et validez Sécurité → Code de pays → Ecran suivant.

Utilisez ▲/▼ pour effectuer un choix, puis appuyez sur ENTER.

### 2 Précisez le mot de passe.

Utilisez les touches numériques (0 à 9) pour préciser le numéro, puis appuyez sur ENTER pour le valider.

Utilisez ◀/▶ pour déplacer le curseur.

### 3 Changez le code de pays/région.

Utilisez ◀/▶ pour effectuer un choix, puis appuyez sur ENTER. Reportez-vous à page 45.

## Mise à jour du logiciel

Le logiciel du lecteur peut être mis à jour d'une des façons suivantes.

- En se connectant à Internet.
- Utilisation d'une mémoire flash USB.

Vous trouverez plus d'informations au sujet de ce lecteur sur le site Pioneer. Consultez ce site à page 5 pour toute information sur la mise à jour et les services relatifs à votre lecteur de disque Blu-ray.



#### Attention

- N'effectuez pas les opérations suivantes pendant la mise à jour du logiciel. Sinon la mise à jour sera interrompue et un problème peut apparaître.
  - Débrancher un dispositif USB
  - Débrancher le cordon d'alimentation
  - Appuyer sur le bouton de réinitialisation.
- La mise à jour consiste en deux processus, d'abord le téléchargement puis la mise à jour proprement dite. Ces deux processus prennent un certain temps.
- Toutes les autres opérations sont désactivées pendant la mise à jour. En outre, la mise à jour ne peut pas être annulée.

## ❖ Mise à jour par la connexion à Internet

### 1 Connectez-vous à Internet.

### 2 Lorsque la lecture est arrêtée, affichez la page Home Menu.

Appuyez sur HOME MENU.

### 3 Sélectionnez et validez Configuration initiale.

Utilisez ▲/▼ pour effectuer un choix, puis appuyez sur ENTER.

### 4 Sélectionnez et validez Options → Mise à jour → Réseau → Démarrer.

Utilisez ▲/▼ pour effectuer un choix, puis appuyez sur ENTER.

### 5 La mise à jour commence.

Appuyez sur ENTER.

- La mise à jour du logiciel prend un certain temps.
- Lorsque la mise à jour est terminée, l'appareil redémarre automatiquement.

## ❖ Mise à jour par une mémoire flash USB



#### Remarque

- Lorsqu'un fichier de mise à jour est mis à disposition sur le site Pioneer, téléchargez-le sur une mémoire flash USB via votre ordinateur. Lisez avec attention les instructions sur le téléchargement des fichiers de mise à jour du site Pioneer.
- Mettez le fichier de mise à jour dans le répertoire principal de la mémoire flash USB. Ne le mettez pas dans un dossier.
- Ne mettez que les fichiers de mise à jour sur la mémoire flash USB.

- Cet appareil prend en charge les lecteurs flash USB formatés en FAT32, FAT16 ou NTFS. Effectuez le formatage d'un lecteur flash USB sur votre ordinateur avec les réglages suivants.
  - Format de fichier : FAT32
  - Taille de l'unité d'allocation : Taille d'allocation par défaut
- Ne sauvegardez que le fichier de mise à jour le plus récent sur la mémoire flash USB.
- N'utilisez pas un câble d'extension USB pour raccorder une mémoire flash USB au lecteur. Le câble d'extension USB peut empêcher le lecteur de fonctionner correctement.

**1 Insérez la mémoire flash USB sur laquelle le fichier de mise à jour doit être sauvegardé.**

**2 Lorsque la lecture est arrêtée, affichez la page Home Menu.**

Appuyez sur  **HOME MENU**.

**3 Sélectionnez et validez Configuration initiale.** Utilisez ▲/▼ pour effectuer un choix, puis appuyez sur **ENTER**.

**4 Sélectionnez et validez Options → Mise à jour → Via clé USB → Démarrer.**

Utilisez ▲/▼ pour effectuer un choix, puis appuyez sur **ENTER**.

**5 La mise à jour commence.**

Appuyez sur **ENTER**.

- La mise à jour du logiciel prend un certain temps.
- Lorsque la mise à jour est terminée, l'appareil redémarre automatiquement.

## Rétablissement des réglages par défaut du lecteur

**1 Assurez-vous que le lecteur est en service.**

**2 Lorsque la lecture est arrêtée, affichez la page Home Menu.**

Appuyez sur  **HOME MENU**.

**3 Sélectionnez et spécifiez Configuration initiale.** Utilisez ▲/▼ pour effectuer un choix, puis appuyez sur **ENTER**.

**4 Sélectionnez et validez Options → Insérer les paramètres par défaut → Ecran suivant.**

Utilisez ▲/▼ pour effectuer un choix, puis appuyez sur **ENTER**.

**5 Sélectionnez et validez OK.**

Utilisez ◀/▶ pour effectuer un choix, puis appuyez sur **ENTER**.



### Remarque

- Après avoir rétabli tous les réglages par défaut du lecteur, utilisez la page **Guide de Configuration** pour réinitialiser le lecteur (page 19).
- Lors de la mise au rebut du produit, nous vous recommandons de le réinitialiser aux réglages d'usine par défaut afin de supprimer les données.

## Connexion sans fil au réseau

### Réglage de la connexion sans fil au réseau

Pour la connexion sans fil au réseau, le lecteur doit être réglé pour la communication au réseau. Ce réglage peut être effectué depuis le menu **Configuration**. Effectuez le réglage **NETWORK** de la façon suivante. La spécification du point d'accès ou du routeur sans fil est nécessaire avant la connexion du lecteur au réseau.

#### ❖ Préparatifs

Avant de régler le réseau sans fil, vous devez :

- spécifier le point d'accès ou le routeur sans fil.
- noter le SSID et le code de sécurité du réseau.



#### Remarque

- Cet appareil est conforme aux normes Wi-Fi IEEE802.11b/g/n.
- 2,4 GHz seulement sont pris en charge par les normes IEEE802.11n.

**1 Sélectionnez Configuration initiale → Réseau → Interface → Sans Fil et appuyez sur ENTER.**

- La première fois que le réglage sans fil est effectué, **Réglage Sans fil** s'affiche. Passez au point 4.
- Si **Sans Fil** est déjà spécifié, passez au point 2.

**2 Sélectionnez Configuration initiale → Réseau → Réglage Sans fil → Ecran suivant et appuyez sur ENTER.**

**3 Sélectionnez Yes et appuyez sur ENTER pour continuer.**

Les nouveaux réglages de connexion réinitialisent les réglages de connexion actuels.

**4 Le menu Réglage Sans fil apparaît.**

Utilisez ▲/▼ pour sélectionner **Numériser**. Sélectionnez ensuite **Suivant** avec ◀/▶ et appuyez sur **ENTER**.

**5 Le lecteur explore tous les points d'accès ou routeurs sans fil disponibles à portée et leur liste s'affiche. Utilisez ▲/▼ pour sélectionner un point d'accès ou un routeur sans fil dans la liste, puis appuyez sur ENTER.**

- Si vous avez une sécurité sur votre point d'accès ou routeur sans fil, assurez-vous que la clé WEP ou WPA saisie sur le lecteur correspond exactement aux informations du routeur. Si nécessaire vous devrez indiquer le code de sécurité.

**6 Comment entrer le code de sécurité.**

- 1 Sélection la section du code de sécurité avec ▲/▼/◀/▶ et appuyez sur **ENTER** pour afficher le clavier du logiciel.
- 2 Utilisez ▲/▼/◀/▶ pour sélectionner les caractères et les éléments, puis appuyez sur **ENTER** pour valider.
- 3 Sélectionnez **abc, ABC** ou **!@#\$** avec ▲/▼/◀/▶ pour passer aux minuscules, majuscules ou symboles.
- 4 Validez le code de sécurité en sélectionnant **Enter** avec ▲/▼/◀/▶ puis appuyant sur **ENTER**.

**7 Sélectionnez Next avec ▲/▼/◀/▶ et appuyez sur ENTER. Si la connexion est établie, un message de connexion réussie s'affiche et l'IP est obtenue.**

**8 Appuyez sur ENTER pour terminer Wireless Setting.**



#### Remarque

- Le mode de sécurité WEP dispose en général de 4 clés par réglage de point d'accès ou de routeur sans fil. Si votre point d'accès ou routeur sans fil utilise une sécurité WEP, indiquez le code de sécurité de la clé "No.1" pour vous connecter à votre réseau sans fil.
- Un point d'accès est un dispositif permettant de se connecter au réseau domestique sans fil.

**Numériser** - Le lecteur explore tous les points d'accès ou routeurs sans fil disponibles à portée et leur liste s'affiche.

**Manuel** - Votre point d'accès peut ne pas diffuser son nom (SSID). Vérifiez les réglages de votre routeur par votre ordinateur et réglez votre routeur pour qu'il affiche le SSID, ou indiquez vous-même le nom du point d'accès (SSID) dans [Manuel].

**Auto** - Si votre point d'accès ou routeur sans fil supporte la configuration par bouton poussoir, sélectionnez cette option et appuyez sur le bouton poussoir de votre point d'accès ou routeur sans fil en l'espace de 120 secondes. Vous n'avez pas besoin de connaître le nom du point d'accès (SSID) ni le code de sécurité de votre point d'accès ou routeur sans fil.



#### Remarque

- S'il n'y a pas de serveur DHCP sur le réseau et si vous voulez spécifier l'adresse IP vous-même, reportez-vous à *Réglage de l'adresse IP* à la page 39.

## Configuration WPS (Wi-Fi Protected Setup)

### Réglage de la connexion WPS

WPS est l'abréviation de Wi-Fi Protected Setup. Il s'agit d'un standard de réseau local sans fil établi par le groupe Wi-Fi Alliance pour permettre l'interconnectivité entre les dispositifs LAN sans fil compatibles WPS et simplifier la configuration de la sécurité.

Cet appareil permet une configuration par bouton poussoir et code PIN.

#### PBC (Push Button Configuration)

Les réglages de connexion se font automatiquement simplement en appuyant sur le bouton WPS sur le dispositif LAN sans fil compatible WPS. C'est la configuration la plus simple, mais elle n'est possible que si le dispositif LAN sans fil compatible WPS est pourvu d'un bouton WPS.

#### Entrée du code PIN

Les réglages de connexion se font en indiquant le code PIN à 8 chiffres indiqué sur l'afficheur au point d'accès sélectionné. Suivez les instructions contenues dans Connexion par la configuration du code PIN à droite.

Lorsque vous effectuez les réglages sans fil, réglez **Configuration initiale** → **Réseau** → **Interface sur Sans Fil**.

**1 Appuyez sur HOME MENU.**

L'écran **HOME MENU** s'affiche.

**2 Utilisez ▲/▼/◀/▶ pour sélectionner Configuration initiale puis appuyez sur ENTER.**

L'écran **Configuration initiale** s'affiche.

**3 Sélectionnez Configuration initiale → Réseau → Réglage Sans fil → Ecran suivant et appuyez sur ENTER.**

Un écran de confirmation apparaît.

**4 Utilisez ◀/▶ pour sélectionner Oui, puis appuyez sur ENTER.**

L'écran **Réglage Sans fil** s'affiche.

**5 Utilisez ▲/▼ pour sélectionner Auto, puis appuyez sur ENTER.**

L'écran **WPS (Wi-Fi Protected Setup)** s'affiche.

**6 Utilisez ▲/▼ pour commuter entre les écrans [■PBC] ou [■PIN].**

Lors d'une connexion avec PBC passez au point 7.

Lors d'une connexion avec PIN passez au point 8.

**7 Lors d'une connexion avec PBC (Bouton poussoir), sur l'écran [■PBC] utilisez ◀/▶ pour sélectionner Suivant, puis appuyez sur ENTER.**

Puis appuyez sur le bouton WPS du point d'accès en l'espace de 120 secondes.

**8 Lors d'une connexion avec PIN, confirmez le code PIN sur l'écran [■PIN]. Utilisez le curseur ◀/▶ pour sélectionner Suivant, puis appuyez sur ENTER.**

**9 Indiquez au point d'accès le code PIN confirmé au point 8 ci-dessus.**

La méthode d'entrée du code PIN dépend du dispositif LAN utilisé. Pour plus d'informations, consultez le mode d'emploi fourni avec votre dispositif LAN.

# À propos des formats audio numériques restitués

Réglage	Bitstream		PCM		Non-PCM		
<b>Méthode de conversion</b>	Seul le son primaire (le son principal des films, etc.) est restitué. Le son secondaire et le son interactif ne sont pas restitués.		Le son primaire, le son secondaire et le son interactif sont convertis en signaux audio PCM et restitués simultanément. <sup>1</sup>		Le son primaire, le son secondaire et le son interactif sont convertis en son PCM puis reconvertis en son Dolby Digital ou DTS et restitués simultanément. <sup>2</sup>		
<b>Prise(s) de sortie</b>	<b>HDMI OUT d'entrée HDMI</b>	<b>DIGITAL OUT d'entrée HDMI</b>	<b>HDMI OUT d'entrée HDMI</b>	<b>DIGITAL OUT d'entrée HDMI</b>	<b>HDMI OUT d'entrée HDMI</b>	<b>DIGITAL OUT d'entrée HDMI</b>	<b>AUDIO OUTPUT d'entrée HDMI</b>
<b>Type audio</b>							
<b>Dolby Digital</b>	Dolby Digital	Dolby Digital	PCM 5.1ch				
<b>Dolby Digital Plus</b>	Dolby Digital Plus	Dolby Digital	PCM 7.1ch		Dolby Digital	Dolby Digital	
<b>Dolby TrueHD<sup>3</sup></b>	Dolby TrueHD	Dolby Digital	PCM 7.1ch				
<b>DTS Digital Surround</b>	DTS Digital Surround	DTS Digital Surround	PCM 5.1ch				
<b>DTS-HD High Resolution Audio<sup>3</sup></b>	DTS-HD High Resolution Audio	DTS Digital Surround	PCM 7.1ch	PCM 2 ch <sup>4</sup>	DTS Digital Surround	DTS Digital Surround	2 ch <sup>4</sup>
<b>DTS-HD Master Audio<sup>3</sup></b>	DTS-HD Master Audio	DTS Digital Surround	PCM 7.1ch				
<b>PCM</b>	PCM 7.1ch	PCM 2 ch <sup>4</sup>	PCM 7.1ch		Dolby Digital	Dolby Digital	
<b>AAC</b>	AAC	AAC	PCM 5.1ch		AAC	AAC	
<b>SACD (DSD)<sup>3</sup></b>	DSD <sup>5</sup>	PCM 2 ch <sup>6</sup>	PCM 5.1ch	PCM 2 ch <sup>6</sup>	PCM 5.1ch	PCM 2 ch <sup>6</sup>	2 ch <sup>6</sup>

1. En cas de Vue rapide (Vue rapide avec audio), la sortie audio sera égale au réglage de PCM indépendamment des autres paramètres. Le canal LFE n'est pas joué (5.1 → 5.0, 7.1 → 7.0).
2. S'il n'y a pas de son secondaire ou de son interactif, et selon le disque, les signaux peuvent être restitués sans être recodés.
3. La fonction Vue rapide (Vue rapide avec audio) ne peut pas être utilisée.
4. Dans le cas du son multivoies, le son est converti en son à 2 voies avant la sortie.
5. Lorsque **Résolution** est réglé sur **480i** ou **480P**, ou même s'il est réglé sur **Auto**, le son DSD multicanal des SACD sera restitué sur deux voies, avant gauche et avant droite (page 36), si le dispositif raccordé ne prend pas en charge la définition 480i/480p.
6. Lorsque **Sortie audio HDMI** est réglé sur **Bitstream**, le son n'est pas restitué (page 37).



## Remarque

- Selon le disque, le nombre de voies diffère.
- Selon le dispositif HDMI raccordé, le son de la sortie HDMI et le nombre de voies peuvent différer.
- Le son de la sortie HDMI et le nombre de voies peuvent être différents lorsque **Résolution** est réglé sur **480i** ou **480P**, de même que lorsqu'il est réglé sur **Auto**, si l'appareil raccordé ne supporte que la résolution 480i/480p.
- Trois types de son sont enregistrés sur les disques vidéo BD.
  - Son primaire : Le son principal.
  - Son secondaire : Le son ajouté en supplément, comme les commentaires des réalisateurs, des acteurs, etc.
  - Le son interactif : Comme les clics audibles lorsque des opérations sont effectuées. Les sons interactifs diffèrent d'un disque à l'autre.



# Tableau des codes de langues et Tableau des codes de pays et régions

## Tableau des codes de langues

Nom de la langue, **code de la langue**, **code numérique**

Abkhazian, <b>ab/abk</b> , 0102	French, <b>fr/fra</b> , 0618	Malagasy, <b>mg/mlg</b> , 1307	Slovenian, <b>sl/slv</b> , 1912
Afar, <b>aa/aar</b> , 0101	Galician, <b>gl/glg</b> , 0712	Malay, <b>ms/msa</b> , 1319	Somali, <b>so/som</b> , 1915
Afrikaans, <b>af/af</b> , 0106	Georgian, <b>ka/ka</b> , 1101	Malayalam, <b>ml/mal</b> , 1312	Sotho, Southern, <b>st/sot</b> , 1920
Albanian, <b>sq/sq</b> , 1917	German, <b>de/deu</b> , 0405	Maltese, <b>mt/mit</b> , 1320	Spanish, <b>es/spa</b> , 0519
Amharic, <b>am/amh</b> , 0113	Greek, <b>el/ell</b> , 0512	Maori, <b>mi/mri</b> , 1309	Sundanese, <b>su/sun</b> , 1921
Arabic, <b>ar/ara</b> , 0118	Guarani, <b>gn/grn</b> , 0714	Marathi, <b>mr/mar</b> , 1318	Swahili, <b>sw/swa</b> , 1923
Armenian, <b>hy/hye</b> , 0825	Gujarati, <b>gu/guj</b> , 0721	Mongolian, <b>mn/mon</b> , 1314	Swati, <b>ss/ssw</b> , 1919
Assamese, <b>as/asm</b> , 0119	Hausa, <b>ha/hau</b> , 0801	Moldavian, <b>mo/mol</b> , 1315	Swedish, <b>sv/swe</b> , 1922
Aymara, <b>ay/aym</b> , 0125	Hebrew, <b>iw/heb</b> , 0923	Nauru, <b>na/nau</b> , 1401	Tagalog, <b>tl/tgl</b> , 2012
Azerbaijani, <b>az/aze</b> , 0126	Hindi, <b>hi/hin</b> , 0809	Nepali, <b>ne/nep</b> , 1405	Tajik, <b>tg/tgk</b> , 2007
Bashkir, <b>ba/bak</b> , 0201	Hungarian, <b>hu/hun</b> , 0821	Norwegian, <b>no/nor</b> , 1415	Tamil, <b>ta/tam</b> , 2001
Basque, <b>eu/eus</b> , 0521	Icelandic, <b>is/isl</b> , 0919	Occitan, <b>oc/oci</b> , 1503	Tatar, <b>tt/tat</b> , 2020
Belarusian, <b>be/bel</b> , 0205	Indonesian, <b>in/ind</b> , 0914	Oriya, <b>or/ori</b> , 1518	Telugu, <b>te/te</b> , 2005
Bengali, <b>bn/ben</b> , 0214	Interlingua, <b>ia/ina</b> , 0901	Oromo, <b>om/orm</b> , 1513	Thai, <b>th/tha</b> , 2008
Bihari, <b>bh/bih</b> , 0208	Interlingue, <b>ie/ile</b> , 0905	Panjabi, <b>pa/pan</b> , 1601	Tibetan, <b>bo/bod</b> , 0209
Bislama, <b>bi/bis</b> , 0209	Nupiaq, <b>ik/ikp</b> , 0911	Persian, <b>fa/fas</b> , 0601	Tigrinya, <b>ti/tir</b> , 2015
Breton, <b>br/bre</b> , 0218	Irish, <b>ga/gle</b> , 0701	Polish, <b>pl/pol</b> , 1612	Tonga (Tonga Islands), <b>to/ton</b> , 2015
Bulgarian, <b>bg/bul</b> , 0207	Italian, <b>it/ita</b> , 0920	Portuguese, <b>pt/por</b> , 1620	Tsonga, <b>ts/tso</b> , 2019
Burmese, <b>my/mya</b> , 1325	Japanese, <b>ja/jpn</b> , 1001	Pushto, <b>ps/pus</b> , 1619	Tswana, <b>tn/tsn</b> , 2014
Catalan, <b>ca/cat</b> , 0301	Javanese, <b>iw/jav</b> , 1023	Quechua, <b>qu/que</b> , 1721	Turkmen, <b>tk/tuk</b> , 2011
Central Khmer, <b>km/khm</b> , 1113	Kalaallit, <b>kl/kal</b> , 1112	Romanian, <b>ro/ron</b> , 1815	Turkish, <b>tr/tru</b> , 2018
Chinese, <b>zh/zho</b> , 2608	Kannada, <b>kn/kan</b> , 1114	Romansch, <b>rm/roh</b> , 1813	Twi, <b>tw/twi</b> , 2023
Corsican, <b>co/cos</b> , 0315	Kashmiri, <b>ks/kas</b> , 1119	Rundi, <b>ru/run</b> , 1814	Ukrainian, <b>uk/ukr</b> , 2111
Croatian, <b>hr/hrv</b> , 0818	Kazakh, <b>kk/kaz</b> , 1111	Russian, <b>ru/rus</b> , 1821	Urdu, <b>ur/urd</b> , 2118
Czech, <b>cs/ces</b> , 0319	Kinyarwanda, <b>rw/kin</b> , 1823	Samoan, <b>sm/smo</b> , 1913	Uzbek, <b>uz/uzb</b> , 2126
Danish, <b>da/dan</b> , 0401	Kirghiz, <b>ky/kir</b> , 1125	Sango, <b>sg/sag</b> , 1907	Vietnamese, <b>vi/vie</b> , 2209
Dutch, <b>nl/nld</b> , 1412	Korean, <b>ko/kor</b> , 1115	Sanskrit, <b>sa/san</b> , 1901	Volapük, <b>vo/vol</b> , 2215
Dzongkha, <b>dz/dzo</b> , 0426	Kurdish, <b>ku/kur</b> , 1121	Scottish Gaelic, <b>gd/gla</b> , 0704	Welsh, <b>cy/cym</b> , 0325
English, <b>en/eng</b> , 0514	Lao, <b>lo/lao</b> , 1215	Serbian, <b>sr/srp</b> , 1918	Western Frisian, <b>fy/fry</b> , 0625
Esperanto, <b>eo/epo</b> , 0515	Latin, <b>la/lat</b> , 1201	Serbo-Croatian, <b>sh/---</b> , 1908	Wolof, <b>wo/wol</b> , 2315
Estonian, <b>et/est</b> , 0520	Latvian, <b>lv/lav</b> , 1222	Shona, <b>sn/sna</b> , 1914	Xhosa, <b>xh/xho</b> , 2408
Finnish, <b>fi/fin</b> , 0609	Lingala, <b>ln/lin</b> , 1214	Sindhi, <b>sd/snd</b> , 1904	Yiddish, <b>ji/yid</b> , 1009
Fijian, <b>fj/fij</b> , 0610	Lithuanian, <b>lt/lit</b> , 1220	Sinhalese, <b>si/sin</b> , 1909	Yoruba, <b>yo/yor</b> , 2515
Faroese, <b>fo/fao</b> , 0615	Macedonian, <b>mk/mkd</b> , 1311	Slovak, <b>sk/slk</b> , 1911	Zulu, <b>zu/zul</b> , 2621

## Tableau des codes de pays et régions

Nom de pays/région, **Code de pays/région**, **code numérique**

Anguilla, <b>ai</b> , 0109	Estonia, <b>ee</b> , 0505	Luxembourg, <b>lu</b> , 1221	Slovakia, <b>sk</b> , 1911
Antigua and Barbuda, <b>ag</b> , 0107	Finland, <b>fi</b> , 0609	Macedonia, the Former Yugoslav Republic of, <b>mk</b> , 1311	Slovenia, <b>si</b> , 1909
Argentina, <b>ar</b> , 0118	France, <b>fr</b> , 0618	Malaysia, <b>my</b> , 1325	Spain, <b>es</b> , 0519
Armenia, <b>am</b> , 0113	Georgia, <b>ge</b> , 0705	Malta, <b>mt</b> , 1320	Suriname, <b>sr</b> , 1918
Australia, <b>au</b> , 0121	Germany, <b>de</b> , 0405	Mexico, <b>mx</b> , 1324	Sweden, <b>se</b> , 1905
Austria, <b>at</b> , 0120	Greece, <b>gr</b> , 0718	Moldova, Republic of, <b>md</b> , 1304	Switzerland, <b>ch</b> , 0308
Azerbaijan, <b>az</b> , 0126	Greenland, <b>gl</b> , 0712	Monaco, <b>mc</b> , 1303	Taiwan, Province of China, <b>tw</b> , 2023
Bahamas, <b>bs</b> , 0219	Grenada, <b>gd</b> , 0704	Montserrat, <b>ms</b> , 1319	Tajikistan, <b>tj</b> , 2010
Barbados, <b>bb</b> , 0202	Guyana, <b>gy</b> , 0725	Netherlands, <b>nl</b> , 1412	Thailand, <b>th</b> , 2008
Belarus, <b>by</b> , 0225	Haiti, <b>ht</b> , 0820	New Zealand, <b>nz</b> , 1426	Trinidad and Tobago, <b>tt</b> , 2020
Belgium, <b>be</b> , 0205	Hong Kong, <b>hk</b> , 0811	Norway, <b>no</b> , 1415	Tunisia, <b>tn</b> , 2014
Belize, <b>bz</b> , 0226	Hungary, <b>hu</b> , 0821	Pakistan, <b>pk</b> , 1611	Turkey, <b>tr</b> , 2018
Bermuda, <b>bm</b> , 0213	Iceland, <b>is</b> , 0919	Peru, <b>pe</b> , 1605	Turkmenistan, <b>tm</b> , 2013
Brazil, <b>br</b> , 0218	India, <b>in</b> , 0914	Philippines, <b>ph</b> , 1608	Turks and Caicos Islands, <b>tc</b> , 2003
Bulgaria, <b>bg</b> , 0207	Indonesia, <b>id</b> , 0904	Poland, <b>pl</b> , 1612	Ukraine, <b>ua</b> , 2101
Canada, <b>ca</b> , 0301	Ireland, <b>ie</b> , 0905	Portugal, <b>pt</b> , 1620	United Kingdom, <b>gb</b> , 0702
Cayman Islands, <b>ky</b> , 1125	Israel, <b>il</b> , 0912	Puerto Rico, <b>pr</b> , 1618	United States, <b>us</b> , 2119
Chile, <b>cl</b> , 0312	Italy, <b>it</b> , 0920	Romania, <b>ro</b> , 1815	Uruguay, <b>uy</b> , 2125
China, <b>cn</b> , 0314	Jamaica, <b>jm</b> , 1013	Russian Federation, <b>ru</b> , 1821	Uzbekistan, <b>uz</b> , 2126
Colombia, <b>co</b> , 0315	Japan, <b>jp</b> , 1016	Saint Kitts and Nevis, <b>kn</b> , 1114	Venezuela, <b>ve</b> , 2205
Croatia, <b>hr</b> , 0818	Kazakhstan, <b>kz</b> , 1126	Saint Lucia, <b>lc</b> , 1203	Virgin Islands, British, <b>vg</b> , 2207
Cyprus, <b>cy</b> , 0325	Korea, Republic of, <b>kr</b> , 1118	Saint Vincent and the Grenadines, <b>vc</b> , 2203	
Czech Republic, <b>cz</b> , 0326	Kyrgyzstan, <b>kg</b> , 1107	San Marino, <b>sm</b> , 1913	
Denmark, <b>dk</b> , 0411	Latvia, <b>lv</b> , 1222	Singapore, <b>sg</b> , 1907	
Dominica, <b>dm</b> , 0413	Liechtenstein, <b>li</b> , 1209		
Dominican Republic, <b>do</b> , 0415	Lithuania, <b>lt</b> , 1220		

# Informations supplémentaires

## Précautions d'emploi

### Déplacement du lecteur

Si vous devez transporter ce lecteur, retirez le disque, s'il en contient un, et refermez le tiroir à disque. Cela fait, appuyez sur **STANDBY/ON** pour mettre l'appareil en veille et assurez-vous que le témoin **POWER OFF** s'éteint sur l'afficheur de la face avant. Attendez au moins 10 secondes. Enfin, débranchez le cordon d'alimentation.

Ne soulevez pas et ne déplacez pas l'appareil pendant la lecture — les disques tournent à vitesse élevée et risqueraient d'être endommagés.

### Emplacement du lecteur

Choisissez une surface stable près du téléviseur et de la chaîne AV auxquels le lecteur doit être raccordé.

N'installez pas le lecteur sur un téléviseur ou un moniteur couleur. Installez le lecteur à l'écart de platines à cassettes ou d'appareils facilement affectés par le magnétisme.

Évitez les endroits suivants :

- Exposés à la lumière directe du soleil
- Humides ou mal aérés
- Extrêmement chauds ou froids
- Exposés à des vibrations
- Exposés à une poussière ou une fumée de cigarettes intense
- Exposés à la suie, la vapeur ou la chaleur (par exemple dans une cuisine)

#### ❖ Ne pas poser d'objets sur le lecteur

Ne posez pas d'objets sur le lecteur.

#### ❖ Ne pas obstruer les orifices de ventilation

N'utilisez pas le lecteur sur une couverture à longs poils, un lit ou un sofa, et ne recouvrez pas le lecteur d'un tissu, etc. La chaleur ne pourrait pas se dissiper et le lecteur pourrait être endommagé.

#### ❖ Tenir à l'écart de la chaleur

N'installez pas le lecteur sur un amplificateur ou un autre appareil produisant de la chaleur. Si le lecteur doit être installé dans un meuble, mettez-le si possible en dessous de l'amplificateur pour qu'il ne soit pas exposé à la chaleur de l'amplificateur ou des autres appareils.

## Éteignez le lecteur lorsque vous ne l'utilisez pas

Des rayures peuvent apparaître sur l'écran du téléviseur, selon les signaux TV, si le lecteur est en service lorsque vous regardez la télévision. Il ne s'agit pas d'une défectuosité du lecteur ou du téléviseur. Dans ce cas, éteignez le lecteur. De même, le son de la radio peut être parasité.

## Condensation

Si vous transportez sans transition le lecteur d'un endroit froid dans une pièce chaude (en hiver, par exemple), ou si la température de la pièce où se trouve le lecteur augmente rapidement, des gouttelettes d'eau (condensation) peuvent se former à l'intérieur du lecteur (sur les pièces et la lentille). En cas de condensation, le lecteur ne fonctionne pas correctement et la lecture n'est pas possible. Laissez le lecteur en service pendant 1 ou 2 heures à la température ambiante (pour que l'humidité ait le temps de s'évaporer). Les gouttelettes d'eau se dissiperont et la lecture sera de nouveau possible.

De la condensation peut aussi se former en été si le lecteur est exposé à l'air d'un climatiseur. Dans ce cas, éloignez le lecteur du climatiseur.

## Nettoyage du lecteur

Normalement, essuyez le lecteur avec un chiffon doux. Pour enlever les taches rebelles, imprégnez le chiffon d'un détergent neutre dilué dans 5 à 6 fois plus d'eau, tordez bien le chiffon, essuyez la saleté, puis passez un chiffon sec sur lecteur.

Notez que les inscriptions et le revêtement du lecteur peuvent être endommagés par l'alcool, les diluants, le benzène et les insecticides. Évitez aussi de laisser des produits en caoutchouc ou en vinyle très longtemps au contact du lecteur, car ils pourraient endommager le coffret.

Lorsque vous utilisez des lavettes imprégnées de produit chimique, etc. lisez attentivement les précautions à prendre.

Débranchez le cordon d'alimentation de la prise secteur avant de nettoyer le lecteur.

## Attention si lecteur est installé dans un meuble avec une porte en verre

N'appuyez pas sur **▲ OPEN/CLOSE** de la télécommande pour ouvrir le tiroir à disque lorsque la porte de verre est fermée. La porte générerait l'ouverture du tiroir à disque et le lecteur pourrait être endommagé.

## Nettoyage de la lentille du capteur

La lentille de ce lecteur ne devrait pas se salir normalement mais si, pour une raison quelconque, de la poussière ou de la saleté causait un problème, consultez un service après-vente agréé Pioneer. Bien que divers produits de nettoyage pour lentille de lecteur soient en vente dans le commerce, nous déconseillons leur utilisation, car certains d'entre eux risquent, en fait, d'endommager la lentille.

## Manipulation des disques

N'utilisez pas de disques endommagés (fendus ou déformés).

Ne rayez pas la face enregistrée du disque et ne la salissez pas.

N'introduisez pas plus d'un disque dans le lecteur.

Ne collez pas de papier ni d'autocollant sur le disque, n'utilisez pas de crayon, stylo à bille ou un instrument à bout pointu. Ils risquent d'endommager le disque.



## ❖ Stockage des disques

Rangez toujours vos disques dans leurs pochettes, et rangez les pochettes à la verticale, en évitant de les exposer à une température ou à une humidité élevée, à une température basse ou à la lumière directe du soleil.

Veillez à lire les précautions fournies avec le disque.

## ❖ Nettoyage des disques

Les traces de doigts ou la saleté sur les disques peuvent empêcher la lecture. Si le cas se présente, essuyez doucement le disque avec un tissu de nettoyage, etc. en allant du centre vers la périphérie du disque. N'utilisez pas de tissu de nettoyage sale.



N'utilisez pas de benzène, diluant ni d'autres produits chimiques volatils. N'utilisez pas non plus de vaporisateur pour microsillons ni de produits antistatiques.

Pour enlever les taches rebelles, imprégnez d'eau un chiffon doux, tordez bien le chiffon, essuyez la saleté, puis passez un chiffon sec sur le disque.

## ❖ Disques à forme spéciale

Les disques à forme spéciale (en cœur, hexagonaux, etc.) ne peuvent pas être utilisés sur ce lecteur. N'utilisez jamais de tels disques car ils endommageraient le lecteur.



## ❖ Condensation sur les disques

Si vous portez sans transition un disque d'un endroit froid dans une pièce chaude (par exemple en hiver), des gouttelettes d'eau (condensation) peuvent se former à la surface du disque. Les disques ne peuvent pas être lus correctement s'il y a de la condensation dessus. Essayez avec précaution les gouttelettes d'eau de la surface du disque avant de l'utiliser.

## En cas de panne

Une erreur de commande est souvent prise pour une anomalie de fonctionnement ou une panne. Si vous estimez que ce composant ne fonctionne pas correctement, vérifiez les points ci-dessous. Parfois, le problème peut provenir d'un autre composant. Examinez les autres composants et les appareils électriques utilisés. Si le problème persiste malgré les vérifications des points suivants, confiez les réparations au service après-vente Pioneer le plus proche ou à votre revendeur.

### Lecture

Anomalie	Vérification	Solution
Aucune image n'apparaît ou l'image n'est pas affichée correctement.	Est-ce que le disque ne fonctionne pas.	<ul style="list-style-type: none"> <li>Assurez-vous que le disque est un disque pouvant être lu sur ce lecteur (page 6).</li> <li>Les disques non finalisés ne peuvent pas être lus.</li> </ul>
	Est-ce que le tiroir à disque s'ouvre automatiquement.	<ul style="list-style-type: none"> <li>Assurez-vous que le tiroir à disque s'ouvre automatiquement.</li> </ul>
	Est-ce que le fichier peut être lu sur ce lecteur?	<ul style="list-style-type: none"> <li>Assurez-vous que le fichier est un fichier pouvant être lu sur ce lecteur (page 9).</li> <li>Vérifiez si le fichier n'est pas endommagé.</li> </ul>
	Est-ce que le disque est rayé?	Les disques rayés ne peuvent pas être lus parfois.
	Est-ce que le disque est sale?	Nettoyez le disque (page 47).
	Est-ce qu'un morceau de papier ou d'étiquette est collé au disque?	Le disque est peut-être voilé et ne peut pas être lu.
	Est-ce que le disque est bien posé sur le tiroir à disque?	<ul style="list-style-type: none"> <li>Posez le disque en orientant sa face imprimée vers le haut.</li> <li>Posez le disque correctement dans le renforcement du tiroir à disque.</li> </ul>
Aucune image n'apparaît ou l'image n'est pas affichée correctement.	Est-ce que le code régional est correct?	<p>Reportez-vous à page 8 pour les numéros régionaux des disques pouvant être lus sur ce lecteur.</p> <ul style="list-style-type: none"> <li>Éliminez la condensation à l'intérieur de l'appareil (page 46).</li> <li>Selon la façon dont le disque a été enregistré, l'état de l'enregistrement et la compatibilité entre le disque utilisé et cet appareil, il peut être impossible de lire correctement un disque.</li> <li>Si l'enregistrement est trop court, il peut être impossible de lire un disque correctement.</li> <li>Les disques BD-RE/R enregistrés dans des formats différents des BDMV ou BDAV ne peuvent pas être lus.</li> </ul>
	Est-ce que le câble HDMI est correctement raccordé?	<ul style="list-style-type: none"> <li>Raccordez le câble convenablement selon les appareils raccordés (page 14).</li> <li>Débranchez le câble puis réinsérez la fiche à fond dans la prise.</li> </ul>
	Est-ce que le câble HDMI est endommagé?	Si le câble est endommagé, remplacez-le par un neuf.
	Est-ce que l'entrée est sélectionnée correctement sur le téléviseur ou sur le récepteur ou l'amplificateur AV?	Lisez le mode d'emploi des appareils raccordés et sélectionnez l'entrée appropriée.
	Est-ce que la résolution vidéo du signal de sortie est réglée correctement?	Changez la résolution des signaux de sortie vidéo et audio en appuyant sur <b>HDMI</b> .
	Est-ce que le lecteur est raccordé à l'aide d'un autre type de câble HDMI que le câble HDMI <sup>®/TM</sup> haute vitesse (un câble HDMI <sup>®/TM</sup> standard)?	Raccordez le lecteur au téléviseur avec un câble HDMI <sup>®/TM</sup> haute vitesse.
	Est-ce qu'un appareil DVI est raccordé?	L'image peut ne pas s'afficher correctement si un appareil DVI est raccordé.
La lecture s'arrête.	Est-ce que <b>Espace colorimétrique</b> est réglé correctement?	Changez le réglage de <b>Espace colorimétrique</b> (page 36).
		<ul style="list-style-type: none"> <li>La lecture peut s'arrêter si le lecteur est soumis à des chocs ou posé sur une surface instable.</li> <li>La lecture peut s'arrêter si un dispositif USB est raccordé ou débranché pendant la lecture. Ne branchez ou débranchez pas de dispositifs USB pendant la lecture.</li> </ul>

Anomalie	Vérification	Solution
L'image se fige et les touches de la face avant et de la télécommande sont sans effet.		<ul style="list-style-type: none"> <li>Appuyez sur <b>■ STOP</b> pour arrêter la lecture, puis redémarrez la lecture.</li> <li>Si la lecture ne peut pas être arrêtée, appuyez sur <b>⏻ STANDBY/ON</b> sur la face avant du lecteur pour éteindre le lecteur, puis rallumez-le.</li> <li>Si le lecteur ne peut pas être éteint (mis en veille), réinitialisez-le.</li> <li>Utilisez une tige fine pour appuyer sur le bouton de réinitialisation sur la face avant du lecteur. L'appareil redémarre et peut maintenant être éteint.</li> <li>Les disques rayés ne peuvent pas être lus parfois.</li> </ul>
<ul style="list-style-type: none"> <li>L'image est étirée.</li> <li>L'image est tronquée.</li> <li>Le format de l'image ne peut pas être changé.</li> </ul>	Est-ce que le format d'image est réglé correctement sur le téléviseur?	Lisez le mode d'emploi du téléviseur et réglez correctement le format d'image du téléviseur.
	Est-ce que <b>Ecran TV</b> est réglé correctement?	Réglez <b>Ecran TV</b> correctement (page 35).
L'image est interrompue.		Lorsque les signaux vidéo restitués par la prise <b>HDMI OUT</b> ont une résolution en 1080/50i, 1080/50p, 720/50p, 1080/24p, 1080/60i, 1080/60p ou 720/60p, ils peuvent être restitués dans le format 16 9, même si <b>Ecran TV</b> est réglé sur <b>4:3 Pan&amp;Scan</b> (page 35).
L'image est interrompue.		L'image peut être interrompue lorsque la résolution du signal vidéo enregistré change. Réglez <b>Résolution</b> sur autre chose que <b>Auto</b> (page 36).
Il y a des petits carrés (pixélisation) à l'écran.		Les caractéristiques de la compression numérique de l'image entraîne une pixélisation des images surtout dans les scènes comportant des mouvements rapides.
Les sous-titres ne peuvent pas être changés.		Les sous-titres ne peuvent pas être changés dans le cas de disques enregistrés sur un enregistreur DVD ou BD.
<ul style="list-style-type: none"> <li>Aucun son n'est restitué.</li> <li>Le son n'est pas restitué correctement.</li> </ul>	Est-ce que le volume est réglé sur le minimum?	Si le volume du téléviseur ou de l'amplificateur AV est réglé sur le minimum, augmentez-le.
	Est-ce que vous utilisez la lecture au ralenti?	Pendant la lecture au ralenti et la recherche avant et arrière, le son n'est pas audible.
	Est-ce que vous effectuez une recherche avant ou arrière rapide?	
	Est-ce que les câbles audio sont correctement raccordés?	<ul style="list-style-type: none"> <li>Raccordez le câble convenablement selon les appareils raccordés (page 14).</li> <li>Insérez la fiche du câble à fond dans la prise.</li> <li>Si la fiche ou la prise est sale, nettoyez-la.</li> </ul>
	Est-ce que le câble audio est endommagé?	Si le câble est endommagé, remplacez-le par un neuf.
	Est-ce que <b>Sortie audio</b> est réglé correctement?	Réglez <b>Sortie audio</b> convenablement selon les appareils raccordés (page 36).
	Est-ce que les appareils raccordés (récepteur ou amplificateur AV) sont réglés correctement?	Lisez les modes d'emploi des appareils raccordés et vérifiez le volume, l'entrée, les réglages d'enceintes, etc.
	Est-ce que <b>Sortie audio HDMI</b> est réglé correctement?	Réglez <b>Sortie audio HDMI</b> sur <b>Non-PCM</b> ou <b>PCM</b> . (page 37).
	Est-ce que la résolution vidéo du signal de sortie est réglée correctement?	Changez la résolution des signaux de sortie vidéo et audio en appuyant sur <b>HDMI</b> .
	Est-ce qu'un appareil DVI est raccordé?	Le son ne sera pas restitué par la prise <b>HDMI OUT</b> si un appareil DVI est raccordé. Raccordez l'appareil à une prise <b>DIGITAL OUT</b> ou aux prises <b>AUDIO OUT</b> (page 17).
		<ul style="list-style-type: none"> <li>Pour certains BD, les signaux audio ne sont transmis que par la prise <b>DIGITAL OUT</b> ou la prise <b>HDMI OUT</b>.</li> <li>Le son peut ne pas être restitué dans le cas de disques contenant un son autre que des signaux audio ou un son standard.</li> <li>Lors de la lecture de disques protégés, l'image ou le son peuvent ne pas être restitués correctement. Il ne s'agit pas d'un dysfonctionnement.</li> </ul>
Les canaux audio gauche et droit sont inversés ou le son ne sort que d'un seul côté.	Est-ce que les câbles audio sont correctement raccordés?	Vérifiez si les câbles audio des canaux gauche et droit ne sont pas inversés ou si le câble d'un côté est débranché (page 17).

Anomalie	Vérification	Solution
Le son multivoies n'est pas restitué.	Est-ce que la sortie audio du récepteur ou l'amplificateur AV, etc. raccordé est réglé correctement?  Le son multivoies est-il sélectionné?	Lisez les modes d'emploi du récepteur ou de l'amplificateur AV raccordé et vérifiez les réglages de la sortie audio du récepteur ou de l'amplificateur AV.  Utilisez le menu ou <b>AUDIO</b> pour sélectionner le son multivoies du disque.
Du bruit est perceptible lorsque des signaux audio DTS Digital sont restitués par la prise <b>DIGITAL OUT</b> .	Est-ce que le récepteur ou l'amplificateur AV raccordé prend en charge le format DTS Digital Surround?	Si un récepteur ou amplificateur AV ne prenant pas en charge le format DTS Digital Surround est raccordé à la prise <b>DIGITAL OUT</b> , réglez <b>Digital Out</b> sur <b>PCM</b> (page 36).
Les signaux audio numériques de 192 kHz ou 96 kHz ne peuvent pas être transmis par la prise <b>DIGITAL OUT</b> .		<ul style="list-style-type: none"> <li>Un signal audio protégé est converti en signal de 48 kHz ou moins avant sa sortie.</li> <li>Réglez <b>Fréquence d'échantillonnage maximale</b> sur <b>96KHz</b> ou <b>192KHz</b> (page 36).</li> </ul>
Le son secondaire ou le son interactif n'est pas restitué.	Est-ce que <b>Sortie audio HDMI</b> est réglé correctement?  Est-ce que <b>Digital Out</b> est réglé correctement?	Pour écouter le son restitué par une prise <b>HDMI OUT</b> , réglez <b>Sortie audio HDMI</b> sur <b>PCM</b> (page 37).  Pour écouter le son restitué par une prise <b>DIGITAL OUT</b> , réglez <b>Digital Out</b> sur <b>Non-PCM</b> ou <b>PCM</b> (page 36).
Après l'insertion d'un disque, <b>Insérer</b> reste affiché et la lecture ne commence pas.	Est-ce que le disque contient trop de fichiers?	Selon le nombre de fichiers enregistrés sur le disque, il faut parfois attendre plusieurs douzaines de minutes pour que la lecture commence après l'insertion du disque.
■ apparaît dans les noms de fichiers, etc.		Les caractères ne pouvant pas être affichés par cet appareil sont remplacés par ■.
Un message indiquant que la mémoire est faible apparaît pendant la lecture de BD-ROM.		<ul style="list-style-type: none"> <li>Raccordez un dispositif USB (page 17).</li> <li>Effacez les données enregistrées sur le dispositif USB raccordé à partir de <b>Configuration BUDA</b> (page 40).</li> </ul>

Anomalie	Vérification	Solution
Le contrôle par l'HDMI ne fonctionne pas.	Est-ce que le câble HDMI est correctement raccordé?	Pour utiliser le contrôle par l'HDMI, raccordez le téléviseur et le système AV (récepteur ou amplificateur AV, etc.) à la prise <b>HDMI OUT</b> (page 14).
	Est-ce que le câble HDMI que vous utilisez est un câble HDMI®/TM haute vitesse?	Utilisez un câble HDMI®/TM haute vitesse. Le Contrôle par l'HDMI peut ne pas fonctionner correctement si le câble HDMI utilisé n'est pas de type HDMI®/TM haute vitesse.
	Est-ce que le lecteur est raccordé au téléviseur à l'aide d'un câble HDMI pour le visionnage de l'image?	Quand les signaux vidéo sont restitués par une autre prise que la prise <b>HDMI OUT</b> , le contrôle par l'HDMI n'est pas disponible. Raccordez le téléviseur avec un câble HDMI (page 14).
	Est-ce que <b>Control</b> est réglé sur <b>Activé</b> sur le lecteur?	Réglez <b>Control</b> sur <b>Activé</b> sur le lecteur (page 37).
	Est-ce que l'appareil raccordé est compatible avec le contrôle par l'HDMI?	<ul style="list-style-type: none"> <li>Le contrôle par l'HDMI ne fonctionne pas avec les appareils d'autres marques ne prenant pas en charge cette fonction, même s'ils sont raccordés à l'aide d'un câble HDMI.</li> <li>Le contrôle par l'HDMI ne fonctionne pas si des appareils ne prenant pas en charge cette fonction sont raccordés entre un appareil compatible avec le contrôle par l'HDMI et le lecteur. Reportez-vous à page 15.</li> <li>Même lorsqu'un produit Pioneer compatible avec le contrôle par l'HDMI est raccordé, certaines fonctions n'agissent pas. Reportez-vous aussi au mode d'emploi de l'appareil raccordé.</li> </ul>
	Est-ce que le contrôle par l'HDMI est activé sur l'appareil raccordé?	<p>Activez le contrôle par l'HDMI sur l'appareil raccordé. Le contrôle par l'HDMI fonctionne lorsqu'il est activé sur tous les appareils raccordés à la prise <b>HDMI OUT</b>.</p> <p>Lorsque vous avez relié et réglé tous les appareils, assurez-vous que l'image du lecteur apparaît bien sur le téléviseur. (Ceci est également nécessaire lorsque vous changez les appareils raccordés et branchez et/ou débranchez les câbles HDMI.) Le contrôle par l'HDMI ne fonctionne peut-être pas correctement si l'image du lecteur ne s'affiche pas sur le téléviseur. Reportez-vous aussi au mode d'emploi de l'appareil raccordé pour le détail.</p>
	Est-ce que plusieurs lecteurs sont raccordés?	Le contrôle par l'HDMI peut ne pas fonctionner si quatre lecteurs dont celui-ci, ou plus, sont raccordés à l'aide d'un câble HDMI.
Selon le dispositif raccordé, la fonction peut ne pas agir.		

# Réseau

Anomalie	Vérification	Solution
Impossible de se connecter au réseau.		<ul style="list-style-type: none"> <li>Insérez le câble LAN à fond dans la prise (page 18).</li> <li>N'utilisez pas un câble modulaire pour la connexion. Utilisez un câble LAN pour prise LAN (10/100).</li> <li>Assurez-vous que le concentrateur Ethernet (routeur-concentrateur) ou le modem est sous tension.</li> <li>Assurez-vous que le concentrateur Ethernet (routeur-concentrateur) ou le modem est raccordé correctement.</li> <li>Vérifiez les réglages du réseau.</li> </ul>
La fonction BD-LIVE (connexion à Internet) ne peut pas être utilisée.		<ul style="list-style-type: none"> <li>Vérifiez les connexions et réglages du réseau.</li> <li>Raccordez un dispositif USB.</li> <li>Supprimez des données du dispositif USB.</li> <li>Assurez-vous que le BD-ROM dispose de la fonction BD-LIVE.</li> <li>Testez les connexions (page 40). Si "Réseau OK." s'affiche, vérifiez les réglages du serveur proxy dans [Configuration initiale] -&gt; [Réseau] -&gt; [Serveur Proxy] -&gt; [Ecran suivant] (page 38). Il y a peut-être un problème au niveau de la connexion Internet. Contactez votre fournisseur.</li> </ul>
La mise à jour du logiciel est lente.		Selon la connexion Internet et d'autres facteurs, il faut parfois un certain temps pour effectuer la mise à jour.

Anomalie	Vérification	Solution
Un autre message que "Réseau OK." s'affiche lorsque <b>Test de Connexion</b> est exécuté.	Est-ce que "Réseau ÉCHEC." est affiché?	<ul style="list-style-type: none"> <li>Assurez-vous que ce lecteur et le concentrateur Ethernet (ou le routeur-intégrant un concentrateur) sont raccordés correctement.</li> <li>Si l'adresse IP est obtenue par le serveur DHCP, assurez-vous que le réglage est correct dans <b>Information</b> (page 37). Pour le détail sur la fonction de serveur DHCP, reportez-vous au mode d'emploi du concentrateur Ethernet (ou du routeur-concentrateur).</li> <li>Réglez l'adresse IP manuellement.</li> <li>Vérifiez le fonctionnement et les réglages du serveur DHCP du concentrateur Ethernet (ou du routeur-concentrateur). Pour le détail sur la fonction de serveur DHCP, reportez-vous au mode d'emploi du concentrateur Ethernet (ou du routeur-concentrateur).</li> <li>Si ce lecteur a été réglé manuellement, réinitialisez l'adresse IP de ce lecteur ou des autres composants.</li> </ul>
	Est que le concentrateur Ethernet (ou le routeur intégrant un concentrateur) fonctionne correctement?	<ul style="list-style-type: none"> <li>Vérifiez les réglages et le fonctionnement du concentrateur Ethernet (ou du routeur-concentrateur). Pour le détail, reportez-vous au mode d'emploi du concentrateur Ethernet.</li> <li>Redémarrez le concentrateur Ethernet (ou le routeur-concentrateur).</li> </ul>
Les fichiers audio stockés sur des composants en réseau, comme un ordinateur, ne peuvent pas être lus.	Le composant audio en réseau qui a été éteint est allumé.	<p>Dans certains cas, l'accès à un composant sera impossible à cause du logiciel de sécurité Internet installé.</p> <p>Allumez le composant audio en réseau avant d'allumer cet appareil.</p> <p>Si le client est automatiquement autorisé, vous devez ressaisir les informations correspondantes. Assurez-vous que l'état de la connexion est "Do not authorize".</p> <p>Vérifiez les fichiers audio stockés sur le composant connecté au réseau.</p> <p>Installez Windows Media Player 11 ou Windows Media Player 12 sur votre ordinateur.</p> <p>Reproduisez des fichiers audio enregistrés en MP3, WAV (LPCM seulement), MPEG-4 AAC ou WMA. Notez que certains fichiers audio enregistrés dans ces formats peuvent ne pas être lus sur cet appareil.</p>
	Les fichiers audio enregistrés en MPEG-4 ou AAC se lisent avec Windows Media Player 11 ou Windows Media Player 12.	<p>Les fichiers audio enregistrés en MPEG-4 ou AAC ne peuvent pas être lus avec Windows Media Player 11 ou Windows Media Player 12. Essayez d'utiliser un autre serveur. Reportez-vous au mode d'emploi fourni par votre serveur.</p> <p>Vérifiez si le composant n'est pas affecté par des facteurs particuliers ou s'il n'est pas en veille. Essayez de le relancer si nécessaire.</p> <p>Essayez de changer les réglages du composant connecté au réseau.</p>
	Le dossier stocké sur le composant connecté au réseau a été supprimé ou endommagé.	Vérifiez le dossier stocké sur le composant connecté au réseau.
Les fichiers audio stockés sur des composants en réseau, comme un ordinateur, ne peuvent pas être lus.		Vérifiez les réglages réseau, les réglages de sécurité, etc. de l'ordinateur.
La lecture ne démarre pas.	Le composant est actuellement débranché de cet appareil ou de l'alimentation.	Vérifiez si le composant est raccordé correctement à cet appareil ou à l'alimentation.
L'ordinateur n'est pas correctement manipulé.	L'adresse IP correspondante n'est pas correcte.	<p>Activez la fonction du serveur DHCP intégré de votre routeur, ou réglez le réseau manuellement en fonction de la configuration du réseau.</p> <p>La configuration automatique prend un certain temps. Veuillez attendre.</p>



Anomalie	Vérification	Solution
Accès impossible à Windows Media Player 11 ou Windows Media Player 12.	Vous êtes actuellement connecté au domaine par votre ordinateur sur lequel Windows 7 est installé.	Au lieu de vous connecter au domaine, connectez-vous à la machine locale.
La lecture vidéo et audio est arrêtée ou perturbée.		Assurez-vous que le fichier audio a été enregistré dans un format pris en charge par cet appareil. Même les fichiers audio mentionnés lisibles sur cet appareil peuvent parfois ne pas être lus ou affichés.
		Vérifiez si le dossier n'est pas endommagé ou détruit.
	Le câble LAN est actuellement débranché.	Branchez le câble LAN correctement.
	Le réseau est encombré à cause des nombreux accès au même réseau Internet.	Utilisez un câble 100BASE-TX pour accéder aux composants en réseau.
	Il existe une connexion passant par un réseau LAN sans fil sur le même réseau.	<ul style="list-style-type: none"> <li>• Il y a peut-être une pénurie de largeur de bande sur la bande de 2,4 GHz utilisée par le réseau LAN sans fil. Ne faites pas passer les connexions LAN filaires par un réseau LAN sans fil.</li> <li>• Installez-vous à l'écart des dispositifs émettant des ondes électromagnétiques sur la bande de 2,4 GHz (four à micro-ondes, consoles de jeux, etc.). Si le problème n'est pas résolu, arrêtez les dispositifs émettant des ondes électromagnétiques.</li> </ul>

Anomalie	Vérification	Solution
Impossible d'accéder au réseau par le réseau LAN sans fil.	Cet appareil et le routeur LAN sans fil, etc. sont trop éloignés, ou il y a un obstacle entre eux.	Améliorez la réception LAN sans fil en rapprochant par exemple l'appareil et le routeur LAN sans fil.
	Il y a un four à micro-ondes ou un autre dispositif émettant des ondes électromagnétiques à proximité du réseau LAN sans fil.	<ul style="list-style-type: none"> <li>Éloignez l'appareil du four à micro-ondes ou du dispositif émettant des ondes électromagnétiques.</li> <li>Évitez d'utiliser des dispositifs émettant des ondes électromagnétiques lorsque vous utilisez le réseau LAN sans fil avec cet appareil.</li> </ul>
	Plusieurs dispositifs sans fil sont connectés au routeur LAN sans fil.	Lorsque plusieurs dispositifs sans fil sont connectés, leurs adresses IP doivent être changées.
	Les réglages de connexion entre l'appareil et le routeur LAN sans fil, etc. ne sont pas effectués correctement.	Si les réglages de connexion entre l'appareil et le routeur LAN sans fil, etc. ne sont pas effectués correctement, il faut les corriger pour pouvoir connecter l'appareil et le routeur LAN sans fil, etc.
	Les réglages d'adresse IP de l'appareil et du routeur LAN sans fil, etc. (y compris le réglage DHCP) ne correspondent pas.	<ul style="list-style-type: none"> <li>Vérifiez les réglages d'adresse IP de l'appareil et du routeur LAN sans fil, etc. (y compris le réglage DHCP).</li> <li>Si le réglage DHCP de l'appareil est activé, éteignez l'appareil puis rallumez-le. Assurez-vous que l'adresse IP de l'appareil correspond aux réglages du routeur LAN sans fil, etc.</li> <li>Si le réglage DHCP de l'appareil est désactivé, spécifiez une adresse IP correspondant au réseau du routeur LAN sans fil, etc.</li> </ul> <p>Par exemple, si l'adresse IP du routeur LAN sans fil est "192.168.1.1", réglez l'adresse IP de l'appareil sur "192.168.1.XXX" (*1), le masque de sous-réseau sur "255.255.255.0", et la passerelle et le DNS sur "192.168.1.1".</p> <p>(*1) "XXX" dans "192.168.1.XXX" doit être un nombre entre 2 et 248 non affecté à d'autres dispositifs.</p>
	Le point d'accès est réglé de manière à masquer le SSID.	Dans ce cas, le SSID ne peut pas être affiché dans la liste des points d'accès. Si le SSID n'apparaît pas, spécifiez-le en effectuant les réglages LAN sans fil manuellement sur le récepteur.
	Les réglages du point d'accès utilisent une clé secrète WEP de 152 bits de longueur ou une authentification par clé secrète partagée.	L'appareil ne prend pas en charge une clé secrète WEP de 152 bits de longueur ou une authentification par clé secrète partagée.
Impossible de se connecter avec la fonction Miracast/Wi-Fi Direct.	L'écran du mode Miracast/Wi-Fi Direct est-il affiché sur la TV ou [READY] est-il affiché sur la fenêtre d'affichage de l'appareil?	Appuyez sur  <b>RETURN</b> sur la clé écommande pour fermer l'écran du mode Miracast/Wi-Fi Direct. Ensuite, appuyez sur <b>Miracast</b> pour exécuter à nouveau les commande sur l'écran du mode Miracast/Wi-Fi Direct.
	Vérifiez le SSID et le mot de passe dans l'écran du mode Miracast/Wi-Fi Direct.	Si une mise à jour a été effectuée dans l'écran du mode Wi-Fi Direct ou si l'appareil a été restauré aux paramètres par défaut, le SSID et le mot de passe ont changé. Saisissez le SSID et le mot de passe nouvellement définis sur l'appareil mobile.
	L'appareil mobile est-il compatible avec Wi-Fi Direct ou Miracast?	Seuls les appareils mobiles compatibles avec Wi-Fi Direct ou Miracast sont pris en charge. Demandez au fabricant de l'appareil concerné si l'appareil mobile est compatible avec Wi-Fi Direct ou Miracast.
		Sélectionnez [Renouveler] sur l'écran du mode Miracast/Wi-Fi Direct puis réessayez de vous connecter.
		<ul style="list-style-type: none"> <li>Mettez l'appareil hors tension (en mode veille) une fois puis remettez l'appareil sous tension.</li> <li>Insérez une pointe fine dans le bouton de réinitialisation à l'avant de l'écran principal puis réinitialisez l'appareil.</li> </ul>

Anomalie	Vérification	Solution
Il y a une connexion sur l'appareil mobile mais la vidéo de l'appareil mobile n'est pas affichée sur la TV (Fonction Miracast).	L'appareil mobile est-il compatible avec Miracast?	Seuls les appareils mobiles compatibles avec Miracast sont pris en charge. Demandez au fabricant de l'appareil concerné si l'appareil mobile est compatible avec Miracast.
Le son ou la vidéo est interrompu (déformé) lors de l'utilisation de DRM, Wi-Fi Direct ou Miracast.	Un four micro-ondes ou un autre appareil générant des ondes électromagnétiques se trouve-t-il à proximité de l'appareil?	Améliorez la réception LAN sans fil en rapprochant par exemple l'appareil et les périphériques mobiles.
	Le périphérique mobile et l'appareil sont-ils éloignés l'un de l'autre ou y a-t-il un objet entre eux?	<ul style="list-style-type: none"> <li>Éloignez l'appareil du four à micro-ondes ou du dispositif émettant des ondes électromagnétiques.</li> <li>Évitez d'utiliser des dispositifs émettant des ondes électromagnétiques lorsque vous utilisez le réseau LAN sans fil avec cet appareil.</li> </ul> <p>En cas d'utilisation d'un réseau LAN sans fil, de Wi-Fi Direct ou de Miracast, en fonction de l'environnement (interférences dues aux ondes radio) lors de l'envoi/la réception d'un volume important de données tel que des fichiers image de qualité HD et des fichiers audio WAV haute qualité 192 kHz/24 bits, les images et le son peuvent être interrompus pendant la lecture.</p>

## Divers

Anomalie	Vérification	Solution
Le lecteur ne s'allume pas.	Est-ce que le cordon d'alimentation est correctement raccordé?	<ul style="list-style-type: none"> <li>Branchez bien le cordon d'alimentation sur la prise électrique (page 18).</li> <li>Débranchez le cordon d'alimentation et attendez quelques secondes avant de le rebrancher.</li> </ul>
Le lecteur se met automatiquement hors service.	Est-ce que <b>Extinction automatique</b> est réglé sur <b>10 min/20 min/30 min</b> ?	Si <b>Extinction automatique</b> est réglé sur <b>10 min/20 min/30 min</b> , le lecteur s'éteint automatiquement après le temps d'inactivité spécifié (page 38).
Le lecteur s'allume automatiquement.	Est-ce que <b>Control</b> est réglé sur <b>Activé</b> ?	Le lecteur s'allume en même temps que le té éviseur raccordé à la prise <b>HDMI OUT</b> . Si vous ne voulez pas que le lecteur s'allume en même temps que le té éviseur, réglez <b>Control</b> sur Désactivé (page 37).
Impossible de faire fonctionner ce lecteur.		<ul style="list-style-type: none"> <li>Utilisez-le à la température ambiante spécifiée (page 59).</li> <li>Si le lecteur ne peut pas être éteint (mis en veille), réinitialisez-le. Utilisez une tige fine pour appuyer sur le bouton de réinitialisation sur la face avant du lecteur. L'appareil redémarre et peut maintenant être éteint.</li> </ul>
La commande du lecteur à l'aide de la télécommande n'est pas possible.	Est-ce que vous vous placez trop loin du lecteur lorsque vous utilisez la télécommande?	Utilisez la télécommande à moins de 7 m du capteur de télécommande.
	Est-ce que les piles sont vides?	Remplacez les piles (page 5).
L'appareil chauffe quand il est utilisé.		Selon l'environnement, la température du coffret de l'appareil peut légèrement augmenter en cours d'utilisation, mais il ne s'agit pas d'une défectuosité, et il n'y a pas lieu de s'inquiéter.
L'entrée du téléviseur et du système AV raccordés change automatiquement.	Est-ce que <b>Control</b> est réglé sur <b>Activé</b> ?	L'entrée du téléviseur et du système AV (récepteur ou amplificateur AV, etc.) raccordé à la prise <b>HDMI OUT</b> peut se régler automatiquement sur le lecteur lorsque vous activez la lecture sur le lecteur ou affichez une page du menu (Home Media Gallery, etc.). Si vous ne voulez pas que les entrées du téléviseur et du système AV (récepteur ou amplificateur AV, etc.) raccordés changent automatiquement, réglez <b>Control</b> sur Désactivé (page 37).

Anomalie	Vérification	Solution
Les réglages effectués ont été effacés.	<ul style="list-style-type: none"> <li>• Avez-vous débranché le cordon d'alimentation alors que le lecteur était en service?</li> <li>• Y a-t-il eu une coupure de courant?</li> </ul>	Appuyez toujours sur <b>STANDBY/ON</b> sur la face avant du lecteur ou sur <b>STANDBY/ON</b> de la télécommande et assurez-vous que <b>POWER OFF</b> s'est éteint sur l'afficheur de la face avant du lecteur avant de débrancher le cordon d'alimentation. Faites particulièrement attention si le cordon d'alimentation est raccordé à la prise secteur d'un autre appareil car le lecteur se met hors tension en même temps que l'appareil.
Le dispositif (de stockage externe) USB ne fonctionne correctement sur ce lecteur.	Est-ce que le dispositif USB est bien raccordé?	<ul style="list-style-type: none"> <li>• Éteignez le lecteur puis rallumez-le.</li> <li>• Éteignez le lecteur, puis rebranchez le dispositif de stockage externe (page 17).</li> </ul>
	Est-ce que le dispositif USB est raccordé par une câble rallonge?	N'utilisez pas de câble rallonge. Le lecteur ne fonctionnera pas correctement avec un câble.
	Est-ce que le dispositif de stockage externe est raccordé au port <b>USB</b> via un lecteur de carte mémoire ou un concentrateur USB?	Le dispositif de stockage externe peut ne pas fonctionner s'il est raccordé au port <b>USB</b> par un lecteur de carte mémoire ou un concentrateur USB.
	Est-ce que le dispositif de stockage externe contient plusieurs partitions?	Les dispositifs de stockage externes contenant plusieurs partitions risquent de ne pas être reconnus.
	Est-ce que le dispositif de stockage externe est protégé?	Éteignez le lecteur, puis annulez la protection.
Est-ce que le système de fichiers du dispositif USB est bien FAT32, FAT16 ou NTFS?	Les dispositifs USB formatés dans le système de fichier FAT32, FAT16 ou NTFS ne peuvent pas être utilisés.	
Certains dispositifs de stockage externes peuvent ne pas fonctionner.		

## ❖ Adresse IP

Il s'agit d'une adresse qui identifie un ordinateur ou un autre périphérique raccordé à un réseau Internet ou local. Il est représenté par un nombre se divisant en quatre sections.

## ❖ Adresse MAC (Contrôle d'accès au média)

Il s'agit d'un matricule affecté tout particulièrement à un périphérique réseau (carte Lan, etc.).

## ❖ Angle (Multiangles)

Un maximum de 9 angles de prises de vue peuvent être enregistrés simultanément sur un BD-ROM ou un DVD-Vidéo, ce qui permet de voir une scène sous différents angles.

## ❖ AVCHD (Codec vidéo avancé en haute définition)

Reportez-vous à page 8.

## ❖ Balayage entrelacé

Cette méthode se caractérise par un double balayage de l'image. Le balayage restitue d'abord les lignes impaires puis les lignes paires, de manière à former une image complète. Le balayage entrelacé est indiqué sur le lecteur et dans le mode d'emploi par un "i" à la suite de la valeur de la résolution (par exemple, 576i).

## ❖ Balayage progressif

Ce terme désigne une méthode de balayage selon laquelle chaque image est balayée en une seule fois et non pas divisées en deux trames. Le balayage progressif procure des images nettes, sans scintillement, surtout lors du visionnage d'images fixes contenant beaucoup de textes, de dessins ou de lignes horizontales. Le balayage progressif est indiqué sur le lecteur et dans le mode d'emploi par un "p" à la suite de la valeur de la résolution (par exemple, 576p).

## ❖ BDAV

Sur ce lecteur et dans ce mode d'emploi, le format BDAV désigne un format audio-vidéo d'enregistrement des émissions numériques HD, de format BD.

## ❖ BD-J

Reportez-vous à page 8.

## ❖ BD-LIVE

Reportez-vous à page 8.

## ❖ BDMV

Sur ce lecteur et dans ce mode d'emploi, le format BDMV désigne le format audio-vidéo conçu pour les films haute définition (HD) préenregistrés, de format BD.

## ❖ BONUSVIEW

Reportez-vous à page 7.

## ❖ Deep Color

Reportez-vous à page 14.

## ❖ DHCP (Protocole de configuration automatique)

Ce protocole fournit des paramètres de configuration (adresse IP, etc.) pour les ordinateurs et autres périphériques raccordés au réseau.

## ❖ DHCP (Protocole de configuration automatique)

Ce protocole fournit des paramètres de configuration (adresse IP, etc.) pour les ordinateurs et autres périphériques raccordés au réseau.

## ❖ DivX

Reportez-vous à page 9.

## ❖ DNS (Système de noms de domaine)

Il s'agit d'un système associant des noms d'hôtes Internet aux adresses IP.

## ❖ Dolby Digital

Le Dolby Digital est un format audio utilisé pour l'enregistrement du son sur 5.1 voies, entraînant une réduction partielle de la quantité de données par rapport aux signaux audio PCM linéaires.

## ❖ Dolby Digital Plus

Le Dolby Digital Plus est un format audio utilisé pour les supports à haute définition. C'est un dérivé du Dolby Digital, qui allie efficacité et flexibilité, et produit un son multivoies de grande qualité. Sur les BD-ROM, il est possible d'enregistrer dans ce format jusqu'à 7.1 voies de son numérique.

## ❖ Dolby TrueHD

Le Dolby TrueHD est un format audio se caractérisant par un codage sans perte. Sur les BD-ROM, il est possible d'enregistrer dans ce format jusqu'à 8 voies à 96 kHz/24 bits, ou jusqu'à 6 voies à 192 kHz/24 bits.

## ❖ DRM

Ce terme désigne une technologie anticopie conçue pour les données numériques protégées par des droits d'auteur. Les vidéos, les images et le son numérisés conservent la même qualité même lorsqu'ils sont copiés ou transférés plusieurs fois. Le DRM est une technologie limitant la distribution ou la lecture de données numériques sans l'autorisation du détenteur des droits d'auteur.

## ❖ DSD (Direct Stream Digital)

Il s'agit du système de codage audio numérique sur un bit des SACC, qui représente les signaux audio en fonction de la concentration de leurs ondes de pulsation.

## ❖ DTS Digital Surround

Le DTS Digital Surround est un format d'enregistrement des signaux audio de 48 kHz/24 bits sur 5.1 voies.

## ❖ DTS-HD High Resolution Audio

Le DTS-HD High Resolution Audio est un format audio se caractérisant par un codage avec perte. Il peut enregistrer 7.1 voies à 96 kHz/24 bits.

## ❖ DTS-HD Master Audio

Le DTS-HD Master Audio est un format audio se caractérisant par un codage sans perte. Sur les BD-ROM, il est possible d'enregistrer dans ce format jusqu'à 7.1 voies à 96 kHz/24 bits, ou jusqu'à 5.1 voies à 192 kHz/24 bits.

## ❖ Ethernet

Il s'agit d'une norme de connexion en réseaux locaux (LAN) utilisée pour relier plusieurs ordinateurs, etc. sur le même site. Ce lecteur prend en charge le 100BASE-TX.

## ❖ HDMI (High-Definition Multimedia Interface)

Reportez-vous à page 14.

## ❖ Image dans l'image (P-in-P)

Ce terme désigne une fonction permettant de superposer une image secondaire à l'image principale. Certains BD-ROM contiennent une image secondaire pouvant être superposée à l'image principale.

## ❖ Image secondaire

Certains BD-ROM contiennent des images pouvant être superposées aux images principales grâce à la fonction Image dans l'image. Ces images secondaires sont appelées "image secondaire".

## ❖ Images et trames

Une image est l'unité, c'est-à-dire l'image fixe, à la base des images vidéo. Une image consiste en deux trames, c'est-à-dire en deux images correspondant l'une au balayage des lignes paires et l'autre au balayage des lignes impaires du signal vidéo, dans le cas du balayage entrelacé (576i, 1080i, etc.).

## ❖ Masque de sous-réseau

Ce masque est utilisé pour identifier la partie de l'adresse IP correspondant au sous-réseau (réseau géré séparément). Le masque de sous-réseau est indiqué sous la forme '255.255.255.0'.

## ❖ MPEG (Moving Picture Experts Group)

Ce terme désigne un ensemble de normes utilisées pour le codage de signaux vidéo et audio en format numérique compressé. Les normes de codage vidéo comprennent le MPEG-1 Video, le MPEG-2 Video, le MPEG-4 Visual, le MPEG-4 AVC, etc. Les normes de codage audio comprennent le MPEG-1 Audio, le MPEG-2 Audio, le MPEG-2 AAC, etc.

## ❖ Multisession

L'enregistrement multisession/multiborder est une méthode d'enregistrement en deux sessions/bords ou plus sur un seul disque.

## ❖ Numéro de port

Il s'agit d'une sous-adresse fournie sous l'adresse IP pour la connexion simultanée de plusieurs parties pendant les communications par Internet.

## ❖ Numéro régional

Reportez-vous à page 8.

## ❖ Parental Lock

Reportez-vous à page 41.

## ❖ Passerelle par défaut

Une passerelle par défaut est un périphérique de communication, par exemple un routeur, qui fait transiter les données entre les réseaux. Elle sert à aiguiller les données vers des réseaux où la passerelle de destination n'est pas explicitement spécifiée.

## ❖ PCM linéaire

Il s'agit de signaux audio non compressés.

## ❖ Serveur Proxy

Il s'agit d'un serveur-relais permettant l'accès et des communications sûres lors de la connexion à Internet pas un réseau interne.

## ❖ Son interactif

Ce sont les signaux audio enregistrés dans les titres des BD-ROM. Ces signaux comprennent, par exemple, le clic que l'on peut entendre lorsqu'on effectue des sélections sur le menu.

## ❖ Son secondaire

Certains BD-ROM contiennent des flux audio secondaires mélangés au flux audio principal. Ces flux audio secondaires sont appelés "son secondaire". Sur certains disques le son secondaire enregistré correspond au son de l'image secondaire.

## ❖ USB (Bus Série Universel)

La norme USB est une norme industrielle qui permet de raccorder des périphériques aux ordinateurs.

## ❖ VC-1

Un codec vidéo mis au point par Microsoft et normalisé par la Société des Ingénieurs de Cinéma et de Télévision (SMPTE). Certains BD contiennent des films enregistrés dans ce codec.

## ❖ x.v.Color

Reportez-vous à page 14.

# Spécifications

08

<b>Modèle</b>	BDP-80FD		
<b>Type</b>	LECTEUR Blu-ray 3D™		
<b>Tension nominale</b>	CA 110 V à 240 V		
<b>Fréquence nominale</b>	50 Hz/60 Hz		
<b>Consommation</b>	17 W		
<b>Consommation (en veille)</b>	0,3 W		
<b>Consommation (démarrage rapide/veille réseau activée)</b>	5 W		
<b>Poids</b>	2,0 kg		
<b>Dimensions extérieures (projections comprises)</b>	435 mm (L) x 58 mm (H) x 250 mm (P)		
<b>Température de fonctionnement tolérée</b>	+5 °C à +35 °C		
<b>Humidité de fonctionnement tolérée</b>	5 % à 85 % (sans condensation)		
<b>Prises de sortie</b>	<b>HDMI</b>	1 jeu, 19 broches : 5 V, 250 mA	
	<b>Sorties audio</b>	<b>2 voies (gauche/droite)</b>	1 jeu, Prise RCA
		<b>Niveau de sortie audio</b>	200 mV efficaces (1 kHz, -20 dB)
		<b>Réponse en fréquence</b>	4 Hz à 88 kHz (échantillonnage à 192 kHz)
	<b>Sorties audio numériques</b>	<b>Coaxial</b>	1 jeu, Prise RCA
<b>LAN</b>	1 jeu, Prise Ethernet (10BASE-T/100BASE-TX)		
<b>LAN sans fil (antenne interne)</b>	Accès au réseau sans fil IEEE 802.11n (bande de 2,4 GHz) intégré, compatible avec les réseaux 802.11b/g Wi-Fi		
<b>USB</b>	2 jeux, Type A		



## Remarque

- Les caractéristiques et la présentation peuvent être modifiées, sans avis préalable, dans un souci d'amélioration.
- Ce produit fait appel à des principes technologiques destinés à interdire la piraterie des oeuvres protégées par des droits d'auteur, principes qui sont eux-mêmes couverts aux États-Unis par des brevets et d'autres formes de propriété intellectuelle appartenant à Rovi Corporation. La rétro-technique et le désassemblage sont proscrits. Ne raccordez pas cet appareil via un magnétoscope. Les signaux vidéo transitant par un magnétoscope peuvent être affectés par des systèmes antipiratage et l'image sera déformée sur le téléviseur.
- Les noms de sociétés et de produits mentionnés ici sont des marques commerciales ou des marques déposées de ces sociétés respectives.

Enhorabuena por la adquisición de este producto Pioneer.

Lea completamente este manual de instrucciones para aprender a operar correctamente el aparato.

Después de haber terminado la lectura de las instrucciones, guarde el manual en un lugar seguro para poderlo consultar en el futuro.

## IMPORTANTE



La luz intermitente con el símbolo de punta de flecha dentro un triángulo equilátero. Está convenido para avisar el usuario de la presencia de "voltaje peligrosa" no aislada dentro el producto que podría constituir un peligro de choque eléctrico para las personas.

### CAUTION

RISK OF ELECTRIC SHOCK  
DO NOT OPEN



**ATENCIÓN:**  
PARA PREVENIR EL PELIGRO DE CHOQUE ELÉCTRICO NO REMOVER LA TAPA NI LAS PARTES DENTRO NO UTILIZADAS, LLAMAR UNA PERSONA CUALIFICADA.

El punto exclamativo dentro un triángulo equilátero convenido para avisar el usuario de la presencia de importantes instrucciones sobre el funcionamiento y la manutención en la libreta que acompaña el aparato.

D3 4 2 1 1b\_A1\_Es

## PRECAUCIÓN

Este aparato es un producto de láser de clase 1 clasificado como tal en Seguridad de productos de láser, IEC 60825 1:2007, pero contiene un diodo de láser de clase superior a 1. Para mantener la seguridad en todo momento, no quite ninguna cubierta ni intente acceder al interior del aparato. Solicite todo el servicio técnico a personal cualificado.

**PRODUCTO LASER CLASE 1**

En su aparato encontrará la siguiente etiqueta de precaución.

Ubicación: interior de la unidad

**CAUTION – CLASS 2 LASER  
RADIATION WHEN OPEN  
DO NOT STARE INTO THE BEAM**

D58 5 2 2b\*\_B1\_Es

## ADVERTENCIA

Este aparato no es impermeable. Para evitar el riesgo de incendio y de descargas eléctricas, no ponga ningún recipiente lleno de líquido (como pueda ser un vaso o un florero) cerca del aparato ni lo exponga a goteo, salpicaduras, lluvia o humedad.

D3 4 2 1 3\_A1\_Es

## ADVERTENCIA

Para evitar el peligro de incendio, no ponga nada con fuego encendido (como pueda ser una vela) encima del aparato.

D3 4 2 1 7a\_A1\_Es

## PRECAUCIÓN PARA LA VENTILACIÓN

Cuando instale este aparato, asegúrese de dejar espacio en torno al mismo para la ventilación con el fin de mejorar la disipación de calor (por lo menos 10 cm encima, 10 cm detrás, y 10 cm en cada lado).

## ADVERTENCIA

Las ranuras y aberturas de la caja del aparato sirven para su ventilación para poder asegurar un funcionamiento fiable del aparato y para protegerlo contra sobrecalentamiento. Para evitar el peligro de incendio, las aberturas nunca deberán taparse ni cubrirse con nada (como por ejemplo, periódicos, manteles, cortinas) ni ponerse en funcionamiento el aparato sobre una alfombra gruesas o una cama.

D3 4 2 1 7b\*\_A1\_Es

## Entorno de funcionamiento

Temperatura y humedad del entorno de funcionamiento +5 °C a +35 °C; menos del 85 % de humedad relativa (rejillas de refrigeración no obstruidas)

No instale este aparato en un lugar mal ventilado, ni en lugares expuestos a alta humedad o a la luz directa del sol (o de otra luz artificial potente).

D3 4 2 1 7c\*\_A1\_Es



## PRECAUCIÓN

El interruptor de la alimentación **⏻** **STANDBY/ON** de este aparato no corta por completo toda la alimentación de la toma de corriente de CA. Puesto que el cable de alimentación hace las funciones de dispositivo de desconexión de la corriente para el aparato, para desconectar toda la alimentación del aparato deberá desenchufar el cable de la toma de corriente de CA. Por lo tanto, asegúrese de instalar el aparato de modo que el cable de alimentación pueda desenchufarse con facilidad de la toma de corriente de CA en caso de un accidente. Para evitar correr el peligro de incendio, el cable de alimentación también deberá desenchufarse de la toma de corriente de CA cuando no se tenga la intención de utilizarlo durante mucho tiempo seguido (por ejemplo, antes de irse de vacaciones).

D3 4 2 2a\*\_A1\_Es

Este producto es para tareas domésticas generales. Cualquiera avería debida a otra utilización que tareas domésticas (tales como el uso a largo plazo para motivos de negocios en un restaurante o el uso en un coche o un barco) y que necesita una reparación hará que cobrarla incluso durante el período de garantía.

K041\_A1\_Es

## Advertencia para las ondas de radio

Esta unidad utiliza una frecuencia de ondas de radio de 2,4 GHz, la cual es una banda utilizada por otros sistemas inalámbricos (hornos microondas, teléfonos inalámbricos, etc.).

En caso de que aparezca ruido en la imagen del televisor, existirá la posibilidad de que esta unidad (incluyendo los productos compatibles con esta unidad) esté causando interferencias de la señal con el conector de entrada de antena de su televisor, vídeo, sintonizador vía satélite, etc.

En este caso, aumente la distancia entre el conector de entrada de antena y esta unidad (incluyendo los productos compatibles con esta unidad).

- Pioneer no se hace responsable de ningún fallo del producto Pioneer compatible debido a un error de comunicación/fallos de funcionamiento asociados con su conexión a la red y/o su equipo conectado. Póngase en contacto con su proveedor de servicios de Internet o con el fabricante del equipo de la red.
- Para usar Internet se necesita un contrato diferente con un proveedor de servicios de Internet y abonar esos servicios.

## Advertencias para la visión 3D

- **Si nota cualquier fatiga o malestar mientras está viendo imágenes 3D, deje de verlas.**
- **Los niños, particularmente los menores de 6 años, puede que sean más propensos a la sensibilidad, así que las personas que los tengan a su cargo deberán observarlos por si muestran cualquier señal de fatiga o malestar.**
- **Cuando esté viendo imágenes 3D, descanse periódicamente.**

La visión prolongada de imágenes 3D sin ningún descanso podría causar fatiga o malestar.

## PRECAUCIONES CONCERNIENTES A LA MANIPULACIÓN DEL CABLE DE ALIMENTACIÓN

Tome el cable de alimentación por la clavija. No extraiga la clavija tirando del cable. Nunca toque el cable de alimentación cuando sus manos estén mojadas, ya que esto podría causar cortocircuitos o descargas eléctricas. No coloque la unidad, algún mueble, etc., sobre el cable de alimentación. Asegúrese de no hacer nudos en el cable ni de unirlo a otros cables. Los cables de alimentación deberán ser dispuestos de tal forma que la probabilidad de que sean pisados sea mínima. Una cable de alimentación dañado podrá causar incendios o descargas eléctricas. Revise el cable de alimentación está dañado, solicite el reemplazo del mismo al centro de servicio autorizado PIONEER más cercano, o a su distribuidor.

S002\*\_A1\_Es

## Condensación

Si el reproductor se traslada repentinamente de un lugar frío a una habitación caliente (en invierno, por ejemplo) o si la temperatura de la habitación donde está instalado el reproductor sube repentinamente debido a una calefacción, etc., en el interior del aparato (en las piezas de funcionamiento y en la lente) podrán formarse gotas de agua (condensación). Cuando haya condensación, el reproductor no funcionará bien y la reproducción no será posible. Deje sin funcionar el reproductor a la temperatura ambiental durante 1 ó 2 horas con la alimentación conectada (el tiempo depende de la cantidad de condensación). Las gotas de agua se disiparán y será posible reproducir. La condensación se puede producir también en el verano si el reproductor se expone a la salida de aire frío de un acondicionador de aire. Si pasa esto, traslade el reproductor a un lugar diferente.

S005\_A1\_Es

# Contenido

## 01 Antes de comenzar

Contenido de la caja	5
Colocación de las pilas en el control remoto	5
Actualización del software	5
Acerca de la operación de este reproductor desde un aparato móvil (iPod, iPhone, iPad, etc.)	5
Tipos de discos/archivos que se pueden reproducir	6
Discos que se pueden reproducir	6
Archivos que pueden reproducirse	9
Nombres y funciones de los controles	12
Control remoto	12
Panel frontal	13
Panel trasero	13

## 02 Conexión

Conexión usando un cable HDMI	14
Acerca de HDMI	14
Acerca de la función de control con HDMI	15
Conexión de un TV	16
Conexión de un amplificador o receptor AV	16
Conexión de cables de audio	17
Conexión de un amplificador o receptor AV usando un cable de audio digital coaxial	17
Conexión de componentes al puerto USB	17
Acerca de los aparatos USB	17
Conexión de un aparato USB	17
Conexión a la red mediante la interfaz LAN	18
Conexión con un cable LAN (LAN alámbrica)	18
Conexión a una LAN inalámbrica	18
Conexión del cable de alimentación	18

## 03 Operaciones a realizar

Ajustes utilizando el menú Setup Navigator	19
--	----

## 04 Reproducción

Reproducción de discos o archivos	20
Vista rápida (Vista rápida con audio)	20
Exploración hacia adelante o hacia atrás	21
Reproducción de capítulos, pistas o archivos específicos	21
Salto del contenido	21
Para volver a una posición ligeramente anterior	21
Para avanzar a una posición ligeramente posterior	21
Reproducción a velocidad lenta	21
Paso adelante y paso hacia atrás	21
Repetición de reproducción de una sección específica dentro de un título o pista (Repetición A-B)	21
Reproducción repetida (Repetición de reproducción)	22
Reproducción en el orden deseado (Reproducción programada)	22
Para hacer marcadores	22
Zoom	22
Reproducción de fotos y diaporamas	23
Cambio de ángulos de cámara	23
Cambio de los subtítulos	23
Movimiento de subtítulos	24
Cambio del audio	24
Cambio del área de reproducción del CD/SACD	24
Visualización de información del disco	24
Para disfrutar de BONUSVIEW o BD-LIVE	24
Funciones de reproducción	25
Utilizando el menú FUNCTION	26
Reproducción desde un tiempo específico (Búsqueda con tiempo)	27
Reproducción de un título, capítulo, pista o archivo específico (Búsqueda)	27
Reproducción de la gama especificada de discos, títulos o capítulos (pistas/ archivos) en orden aleatorio	27
Reproducción continua desde una posición específica (Reproducción de visión continua)	27

## 05 Reproducción desde Home Media Gallery

Acerca de Home Media Gallery	28
Acerca de la reproducción de la red	28
Reproducción de archivos en la red	29
Reproducción de disco/USB	30
Reproducción de archivos de imágenes	30
Reproducción en el orden deseado (Playlist)	30
Adición de pistas/archivos	30
Reproducción de Playlist	31
Eliminación de pistas/ archivos de Playlist	31
Conexión mediante Miracast™/Wi-Fi Direct™	31
Acerca de Wi-Fi	31
Usar las funciones Miracast/Wi-Fi Direct de la unidad	31
Mostrar la pantalla Modo Miracast/Wi-Fi Direct	32
Conexión mediante Miracast	32
Conectarse a un dispositivo no compatible con Miracast/Wi-Fi Direct	32
Conexión mediante WPS	33
Cambio de la SSID y la contraseña	33
Cancelar la conexión Miracast/Wi-Fi Direct	33
Reproducción de archivos de fotos, música o video de un aparato portátil	33

## 06 Reproducción de contenido de Web

Contenido de Web disponible	34
Reproducción de los elementos	34

## 07 Ajustes avanzados

Cambio de los ajustes	35
Utilización de la pantalla Initial Setup	35
Actualización del software	41
Restablecimiento de todos los ajustes a los ajustes predeterminados en fábrica	42
Conexión de red inalámbrica	42
Configuración de red inalámbrica	42
Configuración WPS (Configuración protegida Wi-Fi)	43
Ajuste de conexión WPS	43
Acerca de cómo salen los formatos de audio digital	44
Tabla de códigos de idioma y tabla de códigos de países/área	45
Tabla de códigos de idiomas	45
Tabla de códigos de países/áreas	45

## 08 Información adicional

Cuidados para el uso	46
Desplazamiento del reproductor	46
Lugar de instalación	46
Desconecte la alimentación cuando no use el reproductor	46
Condensación	46
Limpieza del reproductor	46
Cuidados para cuando la unidad se instala en una estantería cerrada con puerta de cristal	47
Limpieza de la lente lectora	47
Manejo de los discos	47
Solución de problemas	48
Reproducción	48
Función de control	51
Red	51
LAN inalámbrica	54
Otros	55
Glosario	57
Especificaciones	59

## Capítulo 1

# Antes de comenzar

## Contenido de la caja

- Control remoto x 1
- Pilas de manganeso de AAA 700 x 2
- Cable de alimentación
- Tarjeta de garantía
- Aviso de licencia de software
- Manual de instrucciones (este manual)

## Colocación de las pilas en el control remoto

Las pilas incluidas con el reproductor han sido provistas para permitirle verificar el funcionamiento del producto y puede que no duren mucho. Recomendamos usar pilas alcalinas que son de larga duración.

### ⚠ ADVERTENCIA

- No utilice ni guarde las pilas a la luz solar directa ni en otros lugares de mucho calor como, por ejemplo, dentro de un automóvil o cerca de una calefacción. Esto podría provocar que las pilas tuvieran pérdidas, se sobrecalentaran, explotaran o se prendieran. También puede reducir la vida o rendimiento de las mismas.

### ⚠ Aviso

- No utilice una pila nueva con otra usada.
- Cuando cargue las pilas en el control remoto, colóquelas en el sentido apropiado, como se indica mediante las polaridades (+ y -).
- Cuando inserte las pilas, asegúrese de no dañar los muelles de sus terminales -. Si los daña, las pilas pueden tener fugas o recalentarse.
- No caliente las pilas, no las desarme ni tire al fuego o al agua.
- Las pilas, aunque parezcan similares, pueden tener tensiones diferentes. No use juntas pilas de clases diferentes.
- Para impedir la fuga del líquido de las pilas, retírelas si no piensa usar el mando a distancia durante mucho tiempo (1 mes o más). Si escapa el líquido de las pilas, limpie cuidadosamente el interior del compartimiento e introduzca pilas nuevas. Si una pila tuviera una fuga de electrolito y éste tocara su piel, limpie la parte afectada con mucha agua.
- Cuando tenga que deshacerse de las pilas usadas, cumpla los reglamentos gubernamentales o a las disposiciones en materia ambiental en vigor en su país o área.

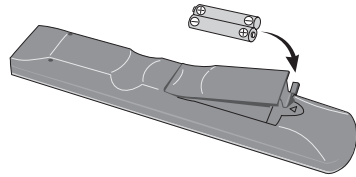

**1 Abra la cubierta trasera.**

**2 Inserte las pilas (2 de tamaño AAA 700) suministradas.**

Inserte primero el lado ⊖.

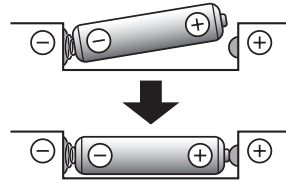

**3 Cierre la cubierta trasera.**

Cierre firmemente (deberá oírse un clic).

### ❖ Acerca de la función para restringir el acceso a información perjudicial en Internet

- Esta unidad está equipada con una función para restringir la visión de contenidos de la Web, etc. que usted no quiera que los vean sus hijos u otras personas.
- Para usar esta función de restricción, cambie los ajustes de Internet (página 38).

## Actualización del software

En el sitio Web de Pioneer se ofrece información de este reproductor. Visite este sitio Web para actualizar y obtener información de servicio de su reproductor de Blu-ray Disc.

<http://www.pioneerelectronics.com>

## Acerca de la operación de este reproductor desde un aparato móvil (iPod, iPhone, iPad, etc.)

El reproductor se puede controlar desde un aparato móvil instalando una aplicación especial en el aparato móvil.

Para conocer detalles, consulte la información del producto en el sitio Web de Pioneer.

Esta aplicación especial puede cambiar o cancelarse sin previo aviso.





# Tipos de discos/archivos que se pueden reproducir

## Discos que se pueden reproducir

Se pueden reproducir los discos que tienen los logotipos de abajo en la etiqueta, envoltura o carátula.

### ⚠ Aviso

- Sólo se pueden reproducir los discos que han sido finalizados.

Tipo de disco	Logotipo	Formato de aplicación					
		BDMV	BDAV	DVD-Vídeo	DVD VR	CD-DA DTS-CD	DATA-DISC <sup>1</sup>
BD <sup>2</sup>	BD-ROM	✓	✓	X	X	X	X
	BD-R	✓	✓	X	X	X	✓
	BD-RE	✓	✓	X	X	X	✓
DVD	 DVD-ROM	✓	X	✓	X	X	✓
							
	DVD-R <sup>2,3,4</sup>	✓ <sup>5</sup>	✓ <sup>6</sup>	✓	✓	X	✓
	DVD-RW <sup>3,7</sup>	✓ <sup>5</sup>	✓ <sup>6</sup>	✓	✓	X	✓
	DVD+R <sup>2,3</sup>	✓	X	✓	X	X	✓
	DVD+RW <sup>3</sup>	✓	X	✓	X	X	✓
CD	CD-DA (Audio CD) <sup>8</sup>	X	X	X	X	✓	X
							
	 CD-R <sup>3</sup>	X	X	X	X	✓	✓
	CD-RW <sup>3</sup>	X	X	X	X	✓	✓
CD-ROM	X	X	X	X	✓	✓	

1. Discos con archivos de vídeo, imagen o audio grabados.
2. Incluyendo discos de dos capas.
3. Finalícelos antes de reproducirlos en este reproductor.
4. Los DVD-R para discos de autoría (3,95 GB y 4,7 GB) no se pueden reproducir.
5. Incluyendo el formato AVCHD.
6. Incluyendo el formato AVCREC.
7. Los discos DVD-RW Versión 1.0 no se pueden reproducir.
8. Incluyendo Video CD.

- “Blu-ray Disc”, “Blu-ray” y el logotipo “Blu-ray Disc” son marcas de fábrica de Blu-ray Disc Association.

-  es una marca registrada de DVD Format/Logo Licensing Corporation.

## ❖ Discos que no se pueden reproducir

- HD DVD
- Discos DVD-RAM

Es posible que algunos discos distintos de los enumerados más arriba tampoco se puedan reproducir.



### Nota

- Algunos discos no podrán reproducirse, aunque se indique uno de los logotipos de la página anterior.
- Para reproducir discos de 8 cm, ponga esos discos en el hueco del centro de la bandeja de discos. No es necesario usar un adaptador. Los discos BD-ROM de 8 cm no se pueden reproducir.

## ❖ Acerca de la reproducción de copias no autorizadas

### Aviso sobre Cinavia

Este producto usa tecnología Cinavia para limitar el uso de copias sin autorización de algunas películas y videos, y de sus pistas de sonido, producidos con fines comerciales. Cuando se detecta la prohibición de uso de una copia no autorizada se visualizará un mensaje y la reproducción o la copia se interrumpirá.

En el Centro de Información en Línea para el Consumidor de Cinavia, en <http://www.cinavia.com>, se ofrece información de la tecnología Cinavia. Para solicitar más información de Cinavia, envíe una tarjeta postal con su dirección de correo a: Centro de Información para el Consumidor de Cinavia, P.O. Box 86851, San Diego, CA, 92138, EE.UU.

*Derechos de autor 2004-2010 de Verance Corporation. Cinavia™ es una marca de fábrica de Verance Corporation. Protegido por la patente de los Estados Unidos 7,369,677 y por patentes de todo el mundo emitidas y pendientes de emisión de Verance Corporation. Todos los derechos reservados.*

## ❖ Acerca de la protección de los derechos de autor

Se usa tecnología de protección de los derechos de autor para algunos discos Blu-ray™, DVD y contenidos reproducidos en Internet u otras redes. La tecnología de protección de los derechos de autor limita la reproducción y la salida analógica. Debido a actualizaciones en las provisiones de protección de los derechos de autor, las limitaciones pueden ser diferentes según la fecha en que se compró este producto. Además, las restricciones pueden actualizarse cuando se actualiza el software tras la compra.

## ❖ Acerca de los formatos de los audio

Este reproductor soporta los formatos de audio siguientes:

- Dolby TrueHD
- Dolby Digital Plus

- Dolby Digital
- DSD
- DTS-HD Master Audio
- DTS-HD High Resolution Audio
- DTS Digital Surround
- Audio MPEG (AAC)
- Linear PCM

Para disfrutar del sonido envolvente de Dolby TrueHD, Dolby Digital Plus, DSD, DTS-HD Master Audio y DTS-HD High Resolution Audio se recomienda conectar el reproductor a un amplificador o receptor AV compatible con estos formatos de audio usando un cable HDMI. Después de introducir un BD con sonido de estos formatos de audio, seleccione el formato de audio en la pantalla del menú.

*Fabricado bajo licencia de Dolby Laboratories. Dolby y el símbolo de la doble D son marcas comerciales de Dolby Laboratories.*

*Fabricado bajo licencia con patentes de los EE.UU. números: 5,956,674; 5,974,380; 6,226,616; 6,487,535; 7,392,195; 7,272,567; 7,333,929; 7,212,872 y otras patentes de los EE.UU. y el resto del mundo emitidas y pendientes. DTS-HD, el símbolo y DTS-HD y el símbolo juntos son marcas registradas y DTS-HD Master Audio | Essential es una marca de fábrica de DTS, Inc. El producto incluye software. © DTS, Inc. Todos los derechos reservados.*

## ❖ Reproducción de BD

- Se pueden reproducir BD (BDMV) compatibles con los formatos de abajo.
  - Blu-ray Disc Read-Only (ROM) Format Version 2
  - Blu-ray Disc Recordable (R) Format Version 2
  - Blu-ray Disc Rewritable (RE) Format Version 3

Este reproductor soporta BD-ROM Profile 5.



*"Blu-ray 3D" y el logotipo "Blu-ray 3D" son marcas de fábrica de Blu-ray Disc Association.*

Se pueden usar las funciones BONUSVIEW de reproducción de vídeo secundario (imagen en imagen) y de audio secundario. Los datos usados con las funciones BONUSVIEW (datos de vídeo secundario (imagen en imagen) y de audio secundario) pueden guardarse en la memoria. Para conocer detalles de la reproducción de vídeo y audio secundarios, consulte las instrucciones del disco.

## BONUS VIEW™

*"BONUSVIEW" es una marca de fábrica de Blu-ray Disc Association.*

Las funciones BD-LIVE, como la descarga de avances de películas o audio e idiomas de subtítulos adicionales y la reproducción de juegos en línea, se pueden disfrutar por Internet. Los datos descargados con la función BD-LIVE (avances, etc.) se guardan en la memoria. Consulte las instrucciones del disco para conocer detalles de las funciones BD-LIVE.



El logotipo "BD-LIVE" es una marca de fábrica de Blu-ray Disc Association.

Con BD-ROM es posible usar las aplicaciones BD-J (Java) para crear títulos altamente interactivos, incluyendo juegos, por ejemplo.



Oracle y Java son marcas comerciales registradas de Oracle y/o sus subsidiarias. Todos los demás nombres pueden ser marcas comerciales de sus respectivos propietarios.

- Se pueden reproducir discos BD (BD-DAV) compatibles con los formatos de abajo.
  - Blu-ray Disc Recordable (R) Format Version 1
  - Blu-ray Disc Rewritable (RE) Format Version 2

## ❖ Reproducción de DVD



Esta etiqueta indica la compatibilidad de reproducción con los discos DVD-RW grabados en el formato VR (formato de grabación de vídeo). Sin embargo, para los discos grabados con un programa encriptado de una sola grabación, la reproducción sólo se podrá hacer usando un aparato compatible con CPRM.

El AVCHD es un formato de videocámara digital de alta definición (HD) que permite grabar con alta definición en ciertos medios usando tecnologías de codificación y decodificación de alta eficacia.



"AVCHD" y el logotipo "AVCHD" son marcas de fábrica de Panasonic Corporation y Sony Corporation.

## ❖ Acerca de los números de región

El Reproductor de Blu-ray Disc y los discos BD-ROM o DVD-Video tienen asignados números de región según la región en que se venden.

Los números de región de este reproductor son:

- BD-ROM: A
- DVD-Vídeo: 1

Los discos que no incluyen estos números no se pueden reproducir. Abajo se muestran los discos que se pueden reproducir en este reproductor.

- BD: A (incluyendo A) y ALL
- DVD: 1 (incluyendo 1) y ALL

## ❖ Reproducción de CD

Acerca de los CD protegidos contra la copia: Este reproductor ha sido diseñado para cumplir con las especificaciones del formato Audio CD. Este reproductor no soporta la reproducción ni las funciones de los discos que no satisfacen estas especificaciones.

## ❖ Reproducción de DualDisc

Un DualDisc es un disco de dos caras: una con contenido DVD — vídeo, audio, etc.— y la otra sin contenido DVD como, por ejemplo, grabaciones de audio digital.

En este reproductor se puede reproducir el lado DVD de los discos DualDisc.

El lado de audio del disco que no es DVD no es compatible con este reproductor.

Existe la posibilidad de que cuando se introduzca o expulse un DualDisc, la cara opuesta a la de reproducción se raye. Los discos rayados no se pueden reproducir.

Para obtener más información sobre la especificación DualDisc, consulte con el fabricante o el representante del producto.

## ❖ Reproducción de discos creados en ordenadores o grabadoras BD/DVD

- Puede que no sea posible reproducir discos grabados en un ordenador debido a los ajustes de la aplicación o del entorno del ordenador. Grabe discos en un formato que pueda reproducir este reproductor. Consulte a su concesionario para conocer detalles.
- Tal vez no sea posible reproducir discos grabados en un ordenador o en una grabadora BD/DVD, si la calidad de la quemadura no es buena debido a las características del disco, rayas, suciedad en el disco o suciedad en la lente de la grabadora, etc.

## ❖ Acerca de los archivos y carpetas de vídeo, audio e imágenes

Los archivos de audio e imágenes se pueden reproducir en este reproductor cuando las carpetas del disco o aparato USB se crean como se describe a continuación.

Ejemplo de estructura de carpeta:

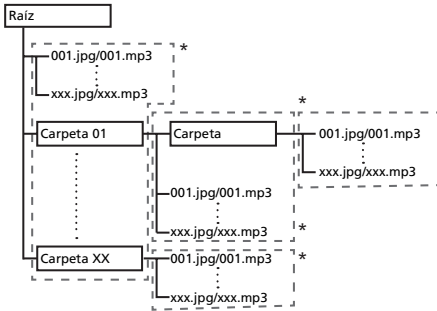

\* El número de carpetas y archivos dentro de una sola carpeta (incluyendo el directorio raíz) se limita a un máximo de 256. Mantenga el número de capas de carpetas en un máximo de 5.



### Nota

- Los nombres de archivos y carpetas visualizados en este reproductor pueden ser diferentes de los visualizados en un ordenador.

## Archivos que pueden reproducirse

Los archivos de vídeo, imagen y audio grabados en BD, DVD, CD o USB se pueden reproducir.

## ❖ Formatos de archivos de vídeo soportados

### • DivX Plus HD

DivX Certified<sup>®</sup> para reproducir vídeo DivX<sup>®</sup> y DivX Plus<sup>™</sup> HD (H.264/MKV) de hasta 1080p HD incluyendo contenido de alta calidad.

ACERCA DE VÍDEO DIVX: DivX<sup>®</sup> es un formato de vídeo digital creado por DivX, LLC, una filial de Rovi Corporation. Este es un dispositivo oficial con el sello de certificación DivX Certified<sup>®</sup> que reproduce vídeo DivX. Visite [divx.com](http://divx.com) para obtener más información y herramientas de software para convertir sus archivos a vídeo DivX.

ACERCA DE DIVX VIDEO-ON-DEMAND (VÍDEO BAJO DEMANDA): Este dispositivo con el sello de certificación por DivX Certified<sup>®</sup> debe estar registrado para poder reproducir los vídeos DivX VOD (vídeo bajo demanda) que haya comprado. Para

obtener su código de registro, localice la sección de DivX VOD en funcionamiento del menú. Visite [vod.divx.com](http://vod.divx.com) para obtener más información sobre cómo completar el proceso de registro.



DivX<sup>®</sup>, DivX Certified<sup>®</sup>, DivX Plus<sup>™</sup> HD y los logotipos asociados son marcas comerciales de Rovi Corporation o sus filiales, y se utilizan bajo licencia.



### Nota

- Este aparato DivX<sup>®</sup> homologado deberá registrarse para reproducir contenido DivX bajo demanda (VOD). Genere primero el código de registro DivX VOD para su aparato y preséntelo durante el proceso de registro. Importante: El contenido DivX VOD está protegido por un sistema DivX DRM (administración de derechos digitales) que limita la reproducción a los aparatos DivX homologados registrados. Si intenta reproducir contenido DivX VOD no autorizado para su aparato, se visualizará el mensaje **Error de autorización** y su contenido no se reproducirá. Obtenga más información en [www.divx.com/vod](http://www.divx.com/vod).
  - El código de registro DivX VOD de este reproductor se puede verificar en **HOME MENU → Config. Inicial → Reproducción → DivX<sup>®</sup> VOD DRM → Código de Registro** (página 38).
  - El número de vistas está limitado para algunos archivos DivX VOD. Cuando se reproducen tales archivos en este reproductor se visualiza el número de vistas restante. Los archivos cuyo número restante de vistas ha alcanzado 0 no se pueden reproducir (se visualiza **Este alquiler de Divx ha caducado**). Los archivos cuyo número de vistas no está limitado se pueden reproducir tantas veces como se quiera (el número restante de vistas no se visualiza).

### • YouTube



YouTube<sup>™</sup> es una marca comercial de Google inc.

❖ **Tabla de archivos que pueden reproducirse**

Archivos que pueden reproducirse (Extensiones)	Medios que pueden reproducirse			Especificaciones de archivos
	BD-R/RE/-R DL/ RE DL/-R LTH, DVD-R/RW/-R DL/ +R/+RW/+R DL, CD-R/RW	Aparatos USB <sup>1</sup>	Red	
MP3 (.mp3)	✓	✓	✓	Frecuencias de muestreo: Hasta 48 kHz Velocidad de bits: Hasta 320 kbps Tipo de audio: MPEG-1 Audio Layer 3
WMA <sup>2</sup> (.wma)	✓	✓	✓	Frecuencias de muestreo: Hasta 48 kHz Velocidad de bits: Hasta 192 kbps Tipo de audio: WMA versión 9
AAC <sup>3</sup> (.m4a)	✓	✓	✓	Frecuencias de muestreo: Hasta 96 kHz Velocidad de bits: Hasta 192 kbps Tipo de audio: MPEG4-AAC
WAV (.wav)	✓	✓	✓	Frecuencias de muestreo: Hasta 192 kHz Velocidad de bits de cuantización: 16 bits, 24 bits Canal: 2 canales
FLAC (.flac)	✓	✓	✗	Frecuencias de muestreo: Hasta 192 kHz Velocidad de bits de cuantización: 16 bits, 24 bits Canal: Multicanal
Monkey's Audio (.ape)	✓	✓	✓	Frecuencias de muestreo: Hasta 192 kHz Velocidad de bits de cuantización: 16 bits Canal: 2 canales
JPEG (.jpg/.jpeg)	✓	✓	✓	Resolución máxima: 4 000 x 3 000 píxeles
MPO (.mpo)	✓	✓	✓	Imágenes fotográficas 3D
PNG (.png)	✓	✓	✓	Resolución máxima: 2 048 x 1 024 píxeles Los archivos PNG animados no son soportados.
GIF (.gif)	✓	✓	✓	Resolución máxima: 2 048 x 1 024 píxeles Los archivos GIF animados no son soportados. La rotación no es soportada.
DivX (.avi/.divx/.mkv)	✓	✓	✓	Versiones compatibles: Through DivX <sup>®</sup> PLUS HD Resolución máxima: Hasta 1 920 x 1 080 (DivX <sup>®</sup> PLUS HD) Hasta 1 280 x 720 (MKV)
MP4 (.mp4)	✓	✓	✓	Resolución máxima: Hasta 1 920 x 1 080 Vídeo: MPEG4, MPEG-4 AVC (nivel 4.1) Audio: AAC, MP3
WMV (.wmv)	✓	✓	✓	Resolución máxima: Hasta 1 280 x 720 Vídeo: WMV9, WMV9AP (VC-1) Audio: WMA
AVI (.avi)	✓	✓	✓	Resolución máxima: Hasta 1 920 x 1 080 Vídeo: MPEG4 Audio: MP3, AAC



Archivos que pueden reproducirse (Extensiones)	Medios que pueden reproducirse			Especificaciones de archivos
	BD-R/RE/-R DL/ RE DL/-R LTH, DVD-R/RW/-R DL/ +R/+RW/+R DL, CD-R/RW	Aparatos USB <sup>1</sup>	Red	
3GP (.3gp)	✓	✓	✓	Vídeo: H.263, MPEG4, H.264 Audio: MPEG-4 AAC
FLV (.flv)	✓	✓	✓	Vídeo: Sorenson H.263 (FLV1), VP6 (FLV4), H.264 Audio: MP3, AAC

1. Esta unidad es compatible con sistemas de archivos FAT16, FAT32 y NTFS.

2. WMA Pro, Lossless y Voice no son soportados.

3. La codificación Apple lossless no es soportada.



### Nota

- Dependiendo de la estructura del archivo, la capacidad del servidor y el entorno de la red, puede no ser posible reproducir ciertos archivos, incluso aquellos archivos indicados en la tabla de arriba como archivos que se pueden reproducir.
- Con las conexiones de LAN inalámbrica, dependiendo del entorno de uso (interferencias radioeléctricas, etc.), la imagen o el sonido puede que se interrumpan cuando se reproduzcan archivos de vídeo con una calidad de imagen alta (como los archivos con calidad HD) o archivos de música con una calidad de sonido alta (como los archivos WAV de 192 kHz/24 bits) debido a la gran cantidad de datos que deben ser transferidos.
- Los archivos protegidos por DRM (Digital Rights Management) no se pueden reproducir (sin incluir archivos DivX VOD).
- El contenido AVCHD no se puede reproducir a través de LAN.

# Nombres y funciones de los controles

## Control remoto

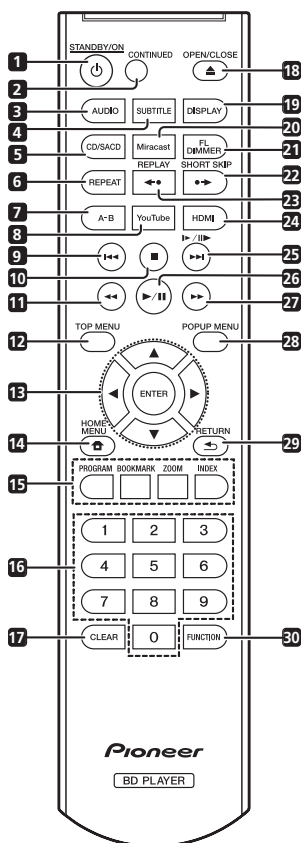

- 1 **⏻ STANDBY/ON** – Pulse para conectar y desconectar la alimentación.
- 2 **⏮ CONTINUED** – Se usa para continuar la reproducción desde una posición específica. (página 27)
- 3 **AUDIO** – (página 24)
- 4 **SUBTITLE** – (página 23)
- 5 **CD/SACD** – Para discos híbridos, pulse para cambiar entre las capas del CD y del SACD. (página 24)
- 6 **REPEAT** – (página 22)
- 7 **A-B** – (página 21)
- 8 **YouTube** – Se usa para reproducir vídeo en YouTube. (página 34)

- 9 **⏪** – (página 21)
- 10 **■ STOP** – (página 20)
- 11 **⏩ REV** – (página 21)
- 12 **TOP MENU** – Pulse para visualizar el menú inicial del BD-ROM o DVD-Video.
- 13 **▲/▼/◀/▶** – Se usa para seleccionar elementos, cambiar ajustes y mover el cursor.
- ENTER** – Pulse para ejecutar el elemento seleccionado o para introducir un ajuste que haya sido cambiado, etc.
- 14 **🏠 HOME MENU** – (página 35)
- 15 **Botones de colores** – Se usan para navegar por los menús BD-ROM.
- PROGRAM** – (página 22)
- BOOK MARK** – (página 22)
- ZOOM** – (página 22)
- INDEX** – (página 23)
- 16 **Botones de números** – Use estos botones para seleccionar y reproducir el título/capítulo/pista que quiera ver o escuchar, y para seleccionar elementos de los menús.
- 17 **CLEAR** – Pulse para cancelar un número introducido, etc.
- 18 **▲ OPEN/CLOSE** – Pulse para abrir y cerrar la bandeja del disco.
- 19 **DISPLAY** – (página 24)
- 20 **Miracast** – Visualice la pantalla Modo Miracast/Wi-Fi Direct. (página 32)
- 21 **FL DIMMER** – Cada vez que se pulsa, el brillo del visualizador del panel frontal cambia (en 4 niveles).
- 22 **SHORT SKIP** – Pulse este botón durante la reproducción para avanzar a una posición 30 segundos más adelante. (página 21)
- 23 **REPLAY** – Pulse este botón durante la reproducción para retroceder a una posición 10 segundos antes. (página 21)
- 24 **HDMI** – Se usa para cambiar la resolución de la salida de señales de vídeo desde el terminal **HDMI OUT** (página 36).
- 25 **▶/||▶/▶▶** – (página 21)
- 26 **▶/||** – (página 20)
- 27 **▶▶ FWD** – (página 21)

**28 POP UP MENU/MENU** – Pulse para visualizar los menús BD-ROM o DVD-Video.

**29 ↶ RETURN** – Pulse para volver a la pantalla anterior.

**30 FUNCTION** – (página 26)

## Panel frontal

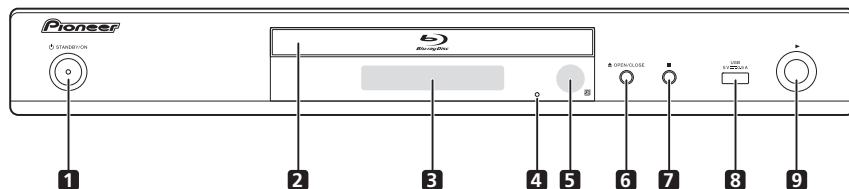

**1** **⏻ STANDBY/ON** – Pulse para conectar y desconectar la alimentación.

**2** **Bandeja de disco**

**3** **Visualizador del panel frontal**

**4** **Botón de reposición** – Si no se puede desconectar la alimentación (modo de espera), use una varilla delgada para pulsar este botón. La unidad se reinicia, y ahora es posible volver a usarla.

**5** **Sensor de control remoto** – Apunte el control remoto a este sensor y utilícelo dentro de una distancia aproximada de 7 m.

El reproductor puede tener problemas al captar las señales del control remoto si hay cerca una luz fluorescente. Si pasa esto, aleje el reproductor de la luz fluorescente.

**6** **▲ OPEN/CLOSE** – Pulse para abrir y cerrar la bandeja del disco.

**7** **■** – Pulse para detener la reproducción.

**8** **Puerto USB** – (página 17)

**9** **▶** – Pulse para iniciar la reproducción.

## Panel trasero

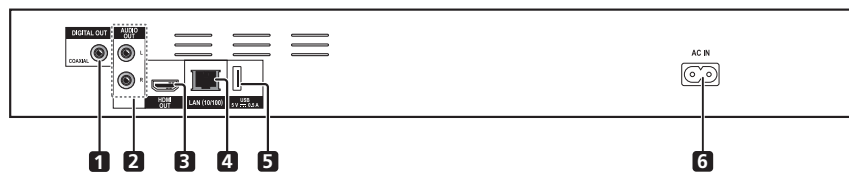

**1** **Terminales DIGITAL OUT (COAXIAL)** – (página 17)

**2** **Terminales AUDIO OUT** – (página 17)

**3** **Terminales HDMI OUT** – (página 14)

**4** **Terminales LAN (10/100)** – (página 18)

**5** **Puerto USB** – (página 17)

**6** **AC IN** – (página 18)

## Capítulo 2

# Conexión

Asegúrese de desconectar la alimentación y desenchufar el cable de alimentación de la toma de corriente siempre que haga o cambie conexiones.

Después de conectar, haga los ajustes en el menú **Sistema de Navegador** o **Config. Inicial** según el tipo del cable conectado (página 19).

Consulte también el manual de instrucciones del aparato que está siendo conectado.

## Conexión usando un cable HDMI

Las señales de audio y vídeo se pueden transferir a aparatos compatibles con HDMI como señales digitales sin pérdida de calidad de audio o vídeo.



### Nota

- Haga los ajustes en el menú **Sistema de Navegador** según el aparato compatible con HDMI que esté conectado (página 19).
- Dependiendo del cable HDMI que esté siendo usado puede que no salgan las señales de vídeo de 1080p.

## Acerca de HDMI

Este reproductor incorpora la tecnología High-Definition Multimedia Interface (HDMI®).

# HDMI

*Los términos HDMI y HDMI High-Definition Multimedia Interface y el logotipo HDMI son marcas de fábrica y marcas registradas de HDMI Licensing, LLC en los Estados Unidos y en otros países.*

El reproductor soporta Deep Color.

Los reproductores convencionales pueden transmitir una señal de vídeo con una profundidad de color de 8 bits en los formatos YCbCr 4:4:4 o RGB; los reproductores que soportan Deep Color pueden transmitir una señal de vídeo con una profundidad de color superior a 8 bits por componente de color. Cuando se conecta este reproductor a un TV que soporta Deep Color se pueden reproducir gradaciones de color sutiles.

Este producto es compatible con "x.v.Color", el cual tiene la capacidad de lograr un espacio cromático de amplia gama basado en las especificaciones xvYCC.

Reproducir señales de vídeo que cumplen con las normas "xvYCC" en este reproductor, estando éste conectado a un TV compatible con "x.v.Color", etc., expande la capacidad de reproducir color, y permite reproducir los colores naturales fielmente.

"x.v.Color" es nombre de promoción dado a los productos que pueden lograr un espacio cromático de amplia gama basado en especificaciones de normas internacionales definidas como xvYCC.

## x.v.Color

"x.v.Color" y **x.v.Color** son marcas de fábrica de Sony Corporation.

### ❖ Señales de audio reproducibles por el terminal HDMI OUT

- Dolby TrueHD
- Dolby Digital Plus
- Dolby Digital
- DTS-HD Master Audio
- DTS-HD High Resolution Audio
- DTS Digital Surround
- Linear PCM

Pueden salir las señales de audio Linear PCM que cumplan las condiciones siguientes:

- Frecuencia de muestreo: 32 kHz a 192 kHz
- Número de canales: Hasta 8 (hasta 6 para una frecuencia de muestreo de 192 kHz)

- Audio DSD
- AAC

### ❖ Cuando se conecta a un aparato DVI

- No es posible conectar aparatos DVI (pantallas de ordenadores, por ejemplo) que no son compatibles con HDCP.** HDCP es una especificación para proteger el contenido audiovisual por toda la interfaz DVI/HDMI.
- No salen señales de audio.
- Este reproductor ha sido diseñado para ser conectado a aparatos compatibles con HDMI. Cuando conecte a un aparato DVI, éste puede que no funcione bien dependiendo del aparato DVI.

## Acerca de la función de control con HDMI

Las funciones se activan cuando se conecta al reproductor, empleando un cable HDMI, un TV o un sistema AV (amplificador o receptor AV, etc.) de Pioneer compatible con la función de control con HDMI.

Consulte también el manual de instrucciones del TV y del sistema AV (amplificador o receptor AV, etc.).

### ❖ Para usar la función de control con HDMI

- La función de control con HDMI se activa cuando se enciende para todos los aparatos conectados con cables HDMI.
- Una vez finalizadas las conexiones y los ajustes de todos los aparatos, asegúrese de que la imagen del reproductor salga al TV. (Verifique también después de cambiar los aparatos conectados y reconectar los cables HDMI.) La función de control con HDMI puede no funcionar bien si la imagen del reproductor no sale correctamente al TV.
- Use Cables HDMI®/TM de alta velocidad cuando use la función de control con HDMI. La función de control con HDMI puede no funcionar correctamente si se usan otros cables HDMI.
- Para algunos modelos, la función de control con HDMI puede llamarse "KURO LINK" o "HDMI Control".
- La función de control con HDMI no se activa con aparatos de otras marcas, aunque este reproductor esté conectado con un cable HDMI.

### ❖ Lo que puede hacer la función de control con HDMI

- **Control del reproductor con el control remoto del TV.**

Operaciones como el inicio y la parada de la reproducción y la visualización de menús se pueden realizar desde el TV.

- **La imagen de reproducción del reproductor se visualiza en la pantalla del TV. (Función de selección automática)**

La entrada cambia automáticamente en el TV y en el sistema AV (amplificador o receptor AV, etc.) cuando la reproducción se inicia en el reproductor o cuando se visualiza HOME MENU. Cuando se cambie la entrada, la imagen de reproducción, HOME MENU aparecerá en el TV.

- **La alimentación del TV y del reproductor se conecta y desconecta automáticamente. (Función de encendido simultáneo)**

Cuando se inicia la reproducción en el reproductor o se visualiza HOME MENU, si el TV está apagado, éste se enciende automáticamente. Cuando se apaga el televisor, el reproductor se apaga automáticamente.

### ❖ Sound Retriever Link

#### Acerca de Sound Retriever Link

Sound Retriever Link es una tecnología para controlar la corrección de la calidad del sonido que ajusta automáticamente la calidad del sonido comprimido para el receptor AV conectado usando la función de control HDMI. La función Sound Retriever Link le permite disfrutar de sonido de calidad más alta estableciendo automáticamente la función Sound Retriever del receptor AV conectado.

La función Sound Retriever Link de este reproductor funciona exclusivamente en las situaciones siguientes.

- Cuando se reproduce vía red o cuando se reproduce contenido de PC guardado en un aparato USB.
- El receptor AV de Pioneer compatible con la función Sound Retriever Link se conecta a este reproductor con un cable HDMI y el ajuste del reproductor se establece como se muestra más abajo (página 37).  
**Control: Encender**
- Consulte también el manual de instrucciones del receptor AV.
- Consulte el sitio Web de Pioneer para conocer los receptores AV compatibles con la función Sound Retriever Link.

#### ⚠ Aviso

- Conecte directamente el reproductor al receptor AV de Pioneer compatible con la función Sound Retriever Link. La interrupción de una conexión directa con un amplificador o convertidor AV (como un conmutador HDMI) puede que funcione mal.

### ❖ Stream Smoother Link

#### Acerca de Stream Smoother Link

Stream Smoother Link es una función que mejora la calidad de la imagen del vídeo de red usando la función de control con HDMI. La función Stream Smoother Link le permite disfrutar de una imagen de alta calidad con menos ruido estableciendo automáticamente la función Stream Smoother Link del receptor AV conectado.

La función Stream Smoother Link de este reproductor funciona exclusivamente en las situaciones siguientes.

- Cuando se reproduce un servicio de distribución de vídeo en una red o contenido de PC guardado en un medio.
- El receptor AV de Pioneer con función Stream Smoother Link se conecta a este reproductor con un cable HDMI y el ajuste del reproductor se establece como se muestra más abajo (página 37). Consulte también el manual de instrucciones del receptor AV.  
**Control: Encender**

Consulte el sitio Web de Pioneer para conocer los receptores AV compatibles con la función Stream Smoother Link.

#### ⚠ Aviso

- Conecte directamente el reproductor al receptor AV de Pioneer compatible con la función Stream Smoother Link. La interrupción de una conexión directa con un amplificador o convertidor AV (como un conmutador HDMI) puede que funcione mal.

## Conexión de un TV

Vea *Conexión de un amplificador o receptor AV* en la página 16 para conectar un amplificador o receptor AV con un cable HDMI.

### ⚠ Aviso

- Sujete la clavija cuando conecte y desconecte el cable.
- Aplicar una carga a la clavija puede causar un contacto defectuoso y evitar que salgan señales de vídeo.

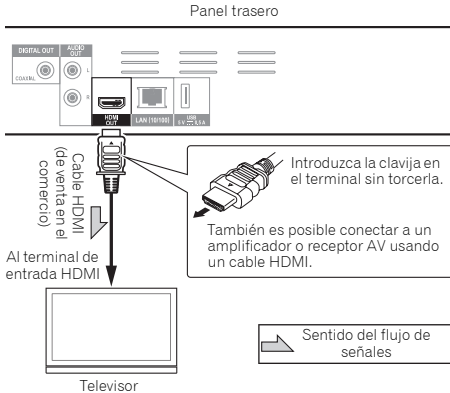

## Conexión de un amplificador o receptor AV

Conecte a un amplificador o receptor AV para disfrutar del sonido envolvente de Dolby TrueHD, Dolby Digital Plus, Dolby Digital, DTS-HD Master Audio, DTS-HD High Resolution Audio, DTS Digital Surround, LPCM, AAC o DSD. Para conocer instrucciones de la conexión del TV y de los altavoces al amplificador o receptor AV, consulte el manual de instrucciones del amplificador o receptor AV.

### ⚠ Aviso

- Sujete la clavija cuando conecte y desconecte el cable.
- Aplicar una carga a la clavija puede causar un contacto defectuoso y evitar que salgan señales de vídeo.

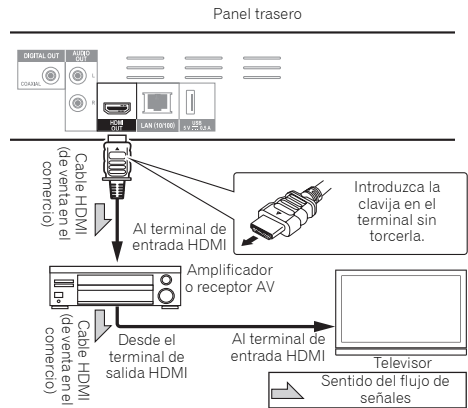

## Conexión de cables de audio

### Conexión de un amplificador o receptor AV usando un cable de audio digital coaxial

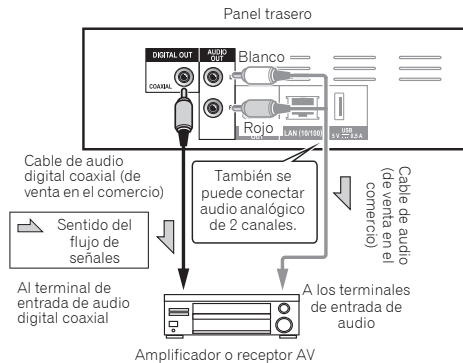

## Conexión de componentes al puerto USB

### Acerca de los aparatos USB

Los aparatos USB que se pueden conectar al reproductor se muestran más abajo.

- Use unidades flash compatibles con USB 2.0 (capacidad de 1 GB o más, se recomiendan 2 GB o más) o HDD (capacidad de 2 TB o menos)
- Sistema de archivo: FAT16, FAT32 o NTFS

#### Nota

- Los aparatos formateados con un sistema de archivo diferente del indicado más arriba no se pueden usar.
- Los aparatos USB pueden no ser reconocidos si contienen múltiples particiones.
- Algunos aparatos USB pueden no funcionar con este reproductor.
- El funcionamiento de los aparatos USB no está garantizado.

## Conexión de un aparato USB

#### Aviso

- Asegúrese de apagar el reproductor antes de conectar o desconectar aparatos USB.
- Cuando se use un disco duro externo como aparato de almacenamiento externo, asegúrese de conectar la alimentación del disco duro antes de encender el reproductor.
- Si el aparato USB está protegido contra la escritura, asegúrese de desactivar la protección contra escritura.
- Cuando conecte el cable USB tómelo por la clavija, ponga la clavija en el sentido correcto para el puerto e insértela horizontalmente.
- Colocar cargas excesivas en la clavija puede causar un mal contacto, imposibilitando escribir datos en el aparato USB.
- No desenchufe el cable de alimentación cuando esté conectado un aparato USB y el reproductor esté encendido.

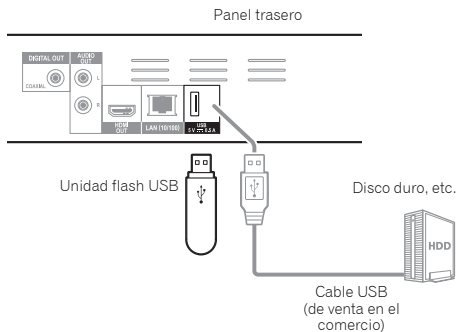
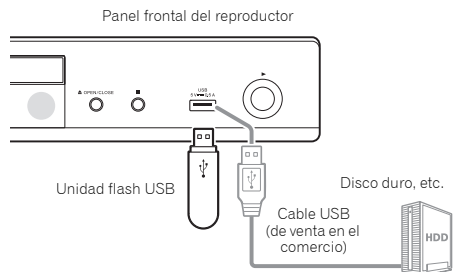

#### Nota

- Los aparatos pueden no funcionar si se conectan al puerto **USB** a través de un lector de tarjetas de memoria o un concentrador USB.
- Use un cable USB de 2 metros de longitud o más.

## Conexión a la red mediante la interfaz LAN

Conectando este reproductor a la red mediante el terminal LAN o una LAN inalámbrica, usted puede reproducir archivos de imagen, audio y vídeo guardados en los componentes de la red, incluyendo su ordenador, usando las entradas HOME MEDIA GALLERY.

Active la función del servidor DHCP en su enrutador. En el caso de que su enrutador no tenga la función del servidor DHCP incorporada, será necesario preparar manualmente la red. Para conocer detalles, consulte *Puesta de la dirección IP* en la página 39.

### Nota

- Consulte el manual de instrucciones de su equipo porque el equipo conectado y el método de conexión pueden cambiar dependiendo de su entorno de Internet.
- Cuando use una conexión de Internet de banda ancha necesitará firmar un contrato con un proveedor de servicios de Internet. Para conocer más detalles, contacte al proveedor de servicios de Internet más cercano.
- Tenga en cuenta que Pioneer no aceptará ninguna responsabilidad por los problemas o errores de comunicación relacionados con el entorno de conexión a la red o con los aparatos conectados. Póngase en contacto con su proveedor o con el fabricante de sus aparatos conectados.

## Conexión con un cable LAN (LAN alámbrica)

Conecte el terminal LAN de este receptor al terminal LAN de su enrutador (con o sin la función del servidor DHCP incorporada) con un cable LAN recto (CAT 5 o mejor).

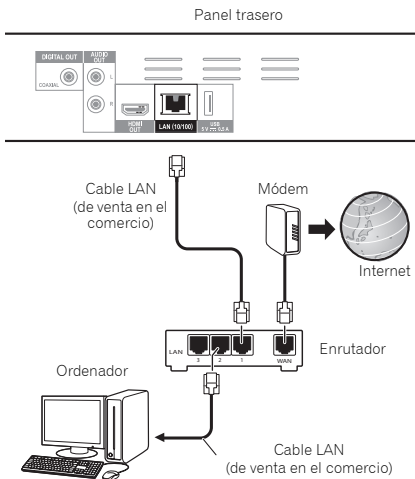

## ❖ Especificaciones del terminal LAN

Terminal LAN: Conector Ethernet (10BASE-T/100BASE-TX)

## Conexión a una LAN inalámbrica

Para conectar a una LAN inalámbrica deberán hacerse ajustes manuales. Para conocer detalles, consulte *Conexión de red inalámbrica* en la página 42.

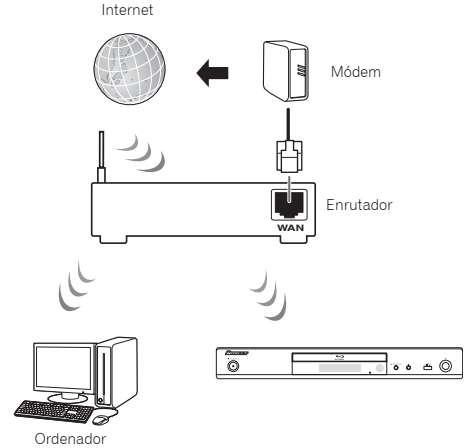

## Conexión del cable de alimentación

Conecte el cable de alimentación después de terminar las conexiones entre los aparatos.

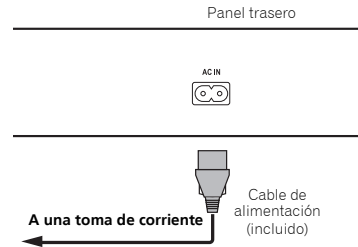



## Capítulo 3

# Operaciones a realizar

## Ajustes utilizando el menú Setup Navigator

Asegúrese de hacer estos ajustes cuando use el reproductor en las situaciones siguientes.

- Cuando use el reproductor por primera vez.
- Después de formatear **Config. Inicial**.

### Aviso

- Antes de conectar la alimentación, verifique que las conexiones entre el reproductor y otros aparatos estén bien hechas. Además, conecte la alimentación de los aparatos conectados al reproductor antes de conectar la alimentación del reproductor.
- Cuando use un TV o un proyector frontal Pioneer compatibles con la función de control, active el control en el aparato conectado antes de encender el reproductor.

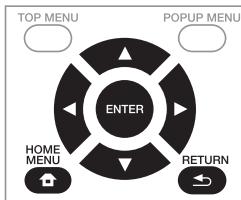

### 1 Encienda el TV y cambie la entrada.

Vea el manual de instrucciones del TV para conocer detalles de la operación del mismo.

### 2 Conecte la alimentación del reproductor.

Pulse  **STANDBY/ON**.

Verifique que se visualice el menú **Sistema de Navegador**.

### ❖ Si no se visualiza el menú Setup Navigator

► Pulse  **HOME MENU** para visualizar Home Menu, seleccione **Config. Inicial** → **Sistema de Navegador** → **Empezar** y luego pulse **ENTER**.

### 3 Empiece Sistema de Navegador.

Pulse **ENTER**.

- **Sistema de Navegador** empieza.

### 4 Seleccione el idioma de la OSD.

Use  para seleccionar y luego pulse **ENTER**.

Cuando un TV Pioneer compatible con la función de control se conecte al terminal **HDMI OUT** de este reproductor, los ajustes de idiomas se importarán del TV Pioneer antes de empezar **Sistema de Navegador**.

### 5 Seleccione la resolución de salida apropiada para el TV conectado.

Use  para seleccionar y luego pulse **ENTER**.

### 6 Seleccione el aspecto apropiado para el TV conectado.

Use  para seleccionar y luego pulse **ENTER**.

### 7 Cierre el menú Sistema de Navegador.

Pulse **ENTER**.

- **Sistema de Navegador** termina y se guarda el ajuste.
- Pulse  **RETURN** para volver a la pantalla anterior.

# Reproducción

## Reproducción de discos o archivos

Esta sección describe las operaciones principales del reproductor.

Para los tipos de discos y archivos que pueden reproducirse, vea página 6. Los archivos de vídeo, imagen y audio grabados en discos se reproducen con Home Media Gallery (página 28).

- 1 Pulse **○** **STANDBY/ON** para conectar la alimentación. Encienda el TV y cambie su entrada de antemano.
- 2 Pulse **▲** **OPEN/CLOSE** para abrir la bandeja del disco y meter el disco.



### Nota

- Meta el disco con la cara impresa hacia arriba.
  - Para leer el disco se necesitan varias docenas de segundos. Una vez finalizada la lectura, el tipo del disco se visualiza en el visualizador del panel frontal del reproductor.
  - La pantalla de introducción del código PIN aparece cuando se carga un BD con restricciones de uso establecidas por el grabador BD. En este caso, introduzca su código PIN.
- 3 Pulse **▶/II** para reproducir el disco.
    - Para hacer una pausa, pulse **▶/II** durante la reproducción.
    - Para parar, pulse **■** **STOP** durante la reproducción.



### Nota

- Algunos discos empiezan a reproducirse automáticamente cuando se cierra la bandeja del disco.
- Los discos BD-ROM/DVD-Vídeo tienen funciones de bloqueo de los padres. Introduzca la contraseña registrada en los ajustes del reproductor para desbloquear el bloqueo de los padres. Para conocer detalles, consulte página 40.
- Algunos discos BD-R/RE tiene protección de reproducción. Para cancelar la protección, introduzca la contraseña establecida para el disco.
- Si la imagen y el sonido no salen bien, *Solución de problemas* en la página 48.

### ❖ Si se visualiza el menú del disco

Para algunos discos, el menú del disco se visualiza automáticamente cuando empieza la reproducción. El contenido del menú del disco y la forma de operar dependen del disco.

### ❖ Reanudación de la reproducción desde donde fue detenida (función de reanudación de reproducción)

- Cuando se pulsa **■** **STOP** durante la reproducción, el punto donde se para el disco se almacena en la memoria. Cuando se pulsa **▶/II** después de eso, la reproducción se reanuda desde ese punto.

- Para cancelar la función de reanudación, pulse **■** **STOP** mientras la reproducción está parada.



### Nota

- La función de reanudación de reproducción se cancela automáticamente en los casos siguientes:
  - Cuando se abre la bandeja del disco.
  - Cuando se cambia la ventana de la lista de archivos.
  - Cuando se desconecta la alimentación. (Para los BD y DVD, esto no cancela la función de reanudación de reproducción.)
  - Al entrar en la pantalla del modo Miracast /Wi-Fi Direct. (página 32)
- Cuando quiera continuar la reproducción desde una posición especificada por usted para reproducir la próxima vez, consulte *Reproducción de la gama especificada de discos, títulos o capítulos (pistas/archivos) en orden aleatorio* en la página 27.
- La función de reanudación de reproducción no se puede usar con algunos discos.

## Vista rápida (Vista rápida con audio)

El audio se transmite mientras las imágenes de vídeo se reproducen a una velocidad de 1,5 veces la velocidad normal.

### ▶ Pulse **▶▶** mientras se reproducen imágenes de vídeo de BD o DVD.

- Si se pulsa **▶▶** durante la vista rápida, cambiará a avance rápido.

### ❖ Para volver a la reproducción normal

- Pulse **▶/II**.



### Nota

- La vista rápida no se puede pausar. Realice la pausa después de volver al modo de reproducción normal.
- En lo que respecta alto no durante la vista rápida, la salida procede de PCM independientemente de la configuración del cuerpo principal del dispositivo.
- No es posible cambiar el audio durante la vista rápida.
- Dependiendo del formato de audio, como por ejemplo Dolby TrueHD y DTS-HD Master Audio, puede que no haya salida de sonido durante el avance rápido.
- Para obtener información sobre las condiciones de salida de cada dispositivo, consulte la sección *Acercas de cómo salen los formatos de audio digital* en la página 45.

## Exploración hacia adelante o hacia atrás

- ▶ Durante la reproducción o la vista rápida, pulse **◀◀ REV** o **▶▶ FWD**.
  - La velocidad de exploración cambia cada vez que se pulsa el botón. Los pasos de velocidad dependen del disco o archivo (la velocidad se visualiza en la pantalla del TV).

### ❖ Para reanudar la reproducción normal

- ▶ Pulse **▶/II**.

## Reproducción de capítulos, pistas o archivos específicos

- ▶ Durante la reproducción, introduzca el número de capítulos/pistas/archivos que quiera seleccionar.
  - Use los botones de números (0 a 9) para introducir el número y luego pulse **ENTER**.
  - Pulse **CLEAR** para cancelar los datos introducidos.

## Salto del contenido

- ▶ Durante la reproducción, pulse **I◀◀** o **▶▶I**.
  - Cuando se pulse **▶▶I**, la reproducción saltará al comienzo del capítulo/pista/archivo siguiente.
  - Cuando se pulse **I◀◀** mientras se reproduzca un archivo de vídeo o audio, la reproducción retrocederá al comienzo del capítulo/pista/archivo que esté reproduciéndose. Pulse dos veces para retroceder al comienzo del capítulo/pista/archivo anterior.
  - Cuando se pulse **I◀◀** mientras se reproduzca un archivo de imagen, la reproducción volverá al archivo anterior.

## Para volver a una posición ligeramente anterior

Pulse este botón durante la reproducción para retroceder a una posición 10 segundos antes.

- ▶ Durante la reproducción, pulse **REPLAY**.

## Para avanzar a una posición ligeramente posterior

Pulse este botón durante la reproducción para avanzar a una posición 30 segundos más adelante.

- ▶ Durante la reproducción, pulse **SHORT SKIP**.

## Reproducción a velocidad lenta

- ▶ Mientras la reproducción está en pausa, mantenga pulsado **▶/II▶**.
  - La velocidad cambia cada vez que se pulsa el botón (la velocidad se visualiza en la pantalla del TV).
  - La reproducción a velocidad lenta en retroceso no es posible.

### ❖ Para reanudar la reproducción normal

- Pulse **▶/II**.

## Paso adelante y paso hacia atrás

- ▶ Mientras la reproducción está en pausa, pulse **I▶/II▶**.
  - La imagen se mueve un paso adelante cada vez que se pulsa el botón.
  - El retroceso a pasos no es posible.

### ❖ Para reanudar la reproducción normal

- Pulse **▶/II**.

## Repetición de reproducción de una sección específica dentro de un título o pista (Repetición A-B)

Use este procedimiento para reproducir una sección específica dentro de un título o pista.

### 1 Durante la reproducción, pulse A-B para seleccionar el punto de inicio.

- **[A-]** se visualiza en la pantalla del TV.

### 2 Durante la reproducción, pulse A-B para seleccionar el punto de finalización.

- La repetición de reproducción A-B empieza.

### ❖ Para cancelar la repetición de reproducción A-B

- Pulse **A-B** durante la repetición de reproducción A-B.



#### Nota

- La repetición de reproducción A-B se cancela en los casos siguientes:
  - Cuando se busca fuera del margen de repetición.
  - Cuando se inicia otra repetición de reproducción o reproducción aleatoria.

## Reproducción repetida (Repetición de reproducción)

Use este procedimiento para reproducir repetidamente el disco, título, capítulo, pista o archivo que se reproduce actualmente.

### ▶ Durante la reproducción, pulse REPEAT.

- Cada vez que pulsa **REPEAT**, el tipo de modo de repetición cambia como se muestra más abajo.

#### **BD**

Capítulo actual → Título actual

#### **DVD**

Capítulo actual → Título actual → Todos los títulos

#### **CD/Archivo de vídeo/Archivo de audio/Archivo de imagen**

Pista/Archivo actual → Todas las pistas/Todos los archivos de la carpeta

## ❖ Para cancelar la repetición de reproducción

- Pulse **REPEAT** varias veces durante la repetición de reproducción.



#### **Nota**

- La repetición de reproducción se cancela en los casos siguientes:
  - Cuando se busca fuera del margen de repetición.
  - Cuando se inicia otra repetición de reproducción o reproducción aleatoria.

## Reproducción en el orden deseado (Reproducción programada)

### 1 Durante la reproducción, pulse PROGRAM.

- La pantalla de programas se visualiza.

### 2 Seleccione el número del programa.

Use ▲/▼ para seleccionar y luego pulse **ENTER**.

### 3 Seleccione la pista/título/capítulo que quiera reproducir.

Use ▲/▼/◀/▶ para seleccionar y luego pulse **ENTER**.

### 4 Pulse ►/II.

- La reproducción empieza.

## ❖ Edición del programa

### 1 Seleccione el número del programa que quiera editar y luego pulse **ENTER**.

### 2 Seleccione el título/capítulo y luego pulse **ENTER**.

## ❖ Eliminación del programa

### ▶ Seleccione el número del programa que quiera eliminar y luego pulse **CLEAR**.

- Para eliminar todos los programas, pulse

↩ **RETURN**.



#### **Nota**

- Cuando use CD de audio para la reproducción programada, introduzca el número de pista en el paso 3.
- Esta función no se activa con BD.

## Para hacer marcadores

Puede hacer marcadores en el vídeo que está reproduciendo y reproducir la escena posteriormente.

### ▶ Durante la reproducción, pulse **BOOKMARK**.

- Se ha hecho el marcador.
- El número máximo de marcadores es 12.

## ❖ Reproducción de la escena marcada

### 1 Pulse y mantenga pulsado **BOOKMARK** durante unos pocos segundos.

- La lista de marcadores se visualiza.

### 2 Seleccione el marcador que quiera reproducir.

Use ◀/▶ para seleccionar y luego pulse **ENTER**.

## ❖ Eliminación del marcador

### ▶ Seleccione el marcador que quiera eliminar y luego pulse **CLEAR**.

- Para algunos discos tal vez no se puedan hacer marcadores.
- Los marcadores se cancelan en los casos siguientes:
  - Cuando se desconecta la alimentación del reproductor.
  - Cuando se abre la bandeja del disco.

## Zoom

### ▶ Durante la reproducción, pulse **ZOOM**.

- Cada vez que pulsa **ZOOM**, el nivel del zoom cambia como se muestra más abajo.

[Zoom 2x] → [Zoom 3x] → [Zoom 4x] → [Zoom 1/2] → [Zoom 1/3] → [Zoom 1/4] → Normal (no se visualiza)



#### **Nota**

- Esta función no se activa con algunos discos.

## Reproducción de fotos y diaporamas

Esta función reproduce las fotos, cambiándolas automáticamente.

- ▶ **Durante la reproducción, pulse INDEX.**
  - Visualice imágenes miniatura de archivos de imágenes. El máximo número que se puede visualizar de una vez es 12.
  - Si selecciona una de las imágenes y pulsa **ENTER**, los diaporamas empezarán por la imagen que usted seleccionó.

### ❖ Giro/inversión de fotos

Cuando se reproduce un diaporama o éste está en pausa, la visualización cambia como se muestra abajo cuando se pulsan los botones ▲/▼/◀/▶.

- Botón ▶: Gira 90° a la derecha
- Botón ◀: Gira 90° a la izquierda
- Botón ▲: Cambia horizontalmente
- Botón ▼: Cambia verticalmente

## Cambio de ángulos de cámara

Para los discos BD-ROM y DVD-Vídeo con grabaciones desde múltiples ángulos, los ángulos se pueden cambiar durante la reproducción.

- 1 **Durante la reproducción, pulse FUNCTION.**
- 2 **Seleccione Ángulo en el menú FUNCTION.**
  - El ángulo actual y el número total de series de ángulos grabados se visualizan en la pantalla del TV.
  - Si no cambian los ángulos, cámbielos desde la pantalla del menú del disco.



### Nota

- Algunos discos no pueden cambiar los ángulos.

## Cambio de los subtítulos

Para los discos o archivos con múltiples subtítulos grabados, los subtítulos se pueden cambiar durante la reproducción.

### ⚠ Aviso

- Los subtítulos no se pueden cambiar para discos grabados por un grabador DVD o BD. Consulte también el manual de instrucciones del aparato usado para grabar.
- ▶ **Durante la reproducción, pulse SUBTITLE.**
  - Los subtítulos actuales y el número total de subtítulos grabados se visualizan en la pantalla del TV. Para cambiar los subtítulos, pulse de nuevo **SUBTITLE**.
  - Los subtítulos también se pueden cambiar seleccionando **Subtit.** desde el menú **FUNCTION**.
  - Si los subtítulos no cambian cuando se pulsa **SUBTITLE**, cámbielos desde la pantalla del menú del disco.

### ❖ Apagado de los subtítulos

- ▶ **Pulse varias veces SUBTITLE o seleccione Subtit. desde el menú FUNCTION para cambiar el ajuste a apagado.**

### ❖ Acerca de la visualización de archivos de subtítulos externos mientras se reproducen archivos de medios DivX

Además de los subtítulos grabados en archivos de medios DivX, este reproductor soporta la visualización de archivos de subtítulos externos. Si un archivo tiene el mismo nombre que un archivo de medios DivX, aparte de la extensión del archivo, y la extensión es una de las extensiones enumeradas más abajo, el archivo será tratado como un archivo de subtítulos externo. Tenga en cuenta que los archivos de medios DivX y los archivos de subtítulos externos deberán estar ubicados en la misma carpeta.

En este reproductor sólo se puede visualizar un archivo de subtítulos externo. Use un ordenador, etc., para eliminar del disco cualquier archivo de subtítulos externos que no quiera visualizar.

Son soportados los archivos de texto con las extensiones ".smi", ".srt", ".sub" y ".txt".



### Nota

- Dependiendo del archivo, puede que los subtítulos externos no se visualicen correctamente.

## Movimiento de subtítulos

La posición de los subtítulos visualizados mientras se reproducen BD-ROM o DVD se puede mover.

- 1 **Reproduzca el BD-ROM o DVD y visualice los subtítulos en la pantalla del TV.**
- 2 **Mantenga pulsado el botón SUBTITLE un mínimo de 2 segundos.**
  - El Modo de desplazamiento de subtítulos se establece.
  - [Modo de desplazamiento de subtítulos] se visualiza en la pantalla del TV.
- 3 **Use los botones ▲/▼ para mover la posición de los subtítulos.**
  - Use los botones ▲/▼ para mover la posición de los subtítulos.
  - Cuando la configuración se haya completado, pulse **ENTER**.
- 4 **Cancele el Modo de desplazamiento de subtítulos.**  
Pulse el botón **ENTER**.

## Cambio del audio

Para los discos o archivos con múltiples series/canales de audio grabados, las series/canales de audio se pueden cambiar durante la reproducción.

- ▶ **Durante la reproducción, pulse AUDIO.**
  - El audio actual y el número total de series de audio grabadas se visualizan en la pantalla del TV.  
Para cambiar el audio, pulse de nuevo **AUDIO**.
  - El audio también se puede cambiar seleccionando **Audio** desde el menú **FUNCTION**.
  - Si el audio no cambia cuando se pulsa **AUDIO**, cámbielo desde la pantalla del menú del disco.

## Cambio del área de reproducción del CD/SACD

- 1 **Seleccione el área que quiera reproducir.**  
Pulse **CD/SACD** en el modo de parada. El área de reproducción cambia en la ventana de visualización del panel delantero cada vez que se pulsa el botón.  
[CD AREA] → [SACD 2CH] → [SACD MCH] → (vuelta al comienzo)
  - Durante la reproducción, pulse dos veces ■ **STOP** para cancelar la reproducción continua antes de seleccionar el área de reproducción.

## Visualización de información del disco

- ▶ **Pulse DISPLAY.**  
La información del disco aparece en la pantalla del TV. Para apagar la visualización de información, pulse de nuevo **DISPLAY**.

La visualización de información no es igual durante la reproducción y cuando ésta se para.

## Para disfrutar de BONUSVIEW o BD-LIVE

Este reproductor es compatible con BD-Vídeo BONUSVIEW y BD-LIVE.

Cuando se usan discos BD-Vídeo compatibles con BONUSVIEW se puede disfrutar de funciones como vídeo secundario (imagen en imagen) (página 26) y audio secundario (página 26). Con discos BD-Vídeo compatibles con BD-LIVE se pueden descargar de Internet imágenes de vídeo especiales y otros datos.

Los datos grabados en vídeo BD y descargados de BD-LIVE se guardan en la unidad flash USB (memoria externa). Para disfrutar de estas funciones, conecte al puerto USB una unidad flash USB (capacidad mínima de 1 GB, se recomiendan 2 GB o más) compatible con USB 2.0 High Speed (480 Mbit/s).

- Cuando inserte o desconecte una unidad flash USB, asegúrese de apagar el reproductor.
- Para recuperar datos guardados en una unidad flash USB, inserte primero el disco que fue usado para descargar los datos (si se carga un disco diferente, los datos guardados en la unidad flash USB no se podrán reproducir).
- Si se usa una unidad flash USB que contiene otros datos (grabados previamente), puede que el audio y el vídeo no se reproduzcan bien.
- No desconecte la unidad flash USB durante la reproducción.
- Para cargar (leer/escribir) los datos se necesita algo de tiempo.

### **Aviso**

- Si no hay suficiente espacio en la unidad flash USB puede que no sea posible usar las funciones BONUSVIEW y BD-LIVE. En este caso, consulte *Borrado de datos que han sido añadidos a BD y datos de aplicación* en la página 40 para borrar los datos de Virtual Package y los datos de BD-LIVE de la unidad flash USB.

### **Nota**

- El funcionamiento de las unidades flash USB no está garantizado.
- La reproducción de los datos de la función BD-LIVE cambia según el disco usado. Para conocer detalles, consulte las instrucciones del usuario suministradas con el disco.
- Para disfrutar de la función BD-LIVE se necesita conectar a la red y hacer ajustes (páginas 18 y 39).
- BD-LIVE es una función que provee conexión a Internet. Los discos compatibles con la función BD-LIVE puede que envíen códigos ID con los que el proveedor de contenido a través de Internet identifique este reproductor y el disco.

## Funciones de reproducción

Las funciones que pueden usarse cambian según el tipo de disco y el archivo. En algunos casos no se pueden usar algunas de las funciones. Verifique en la tabla de abajo las funciones que pueden usarse.

Función <sup>1</sup>	Tipo de disco/archivo									
	BD-ROM	BD-R/ -RE/-RE	DVD -Vídeo	DVD-R/ -RW (formato VR)	AVCREC	AVCHD	Archivo de vídeo	Archivo de imágenes	Audio archivo	Audio CD
Vista rápida <sup>2</sup>	✓	✓	✓	✓	✓	✓	✗	✗	✗	✗
Exploración hacia adelante o hacia atrás	✓ <sup>3</sup>	✓ <sup>3</sup>	✓ <sup>3</sup>	✓ <sup>3</sup>	✓ <sup>3</sup>	✓ <sup>3</sup>	✓ <sup>3</sup>	✗	✓ <sup>4</sup>	✓ <sup>4</sup>
Short Skip/Replay	✓	✓	✓	✓	✓	✓	✓	✗	✓	✓
Reproducción de títulos, capítulos o pistas específicos	✓	✓	✓	✓	✓	✓	✗	✗	✗	✓
Salto del contenido	✓	✓	✓	✓	✓	✓	✓	✓	✓	✓
Reproducción lenta <sup>5, 6</sup>	✓	✓	✓	✓	✓	✓	✓	✗	✗	✗
Paso adelante y paso hacia atrás <sup>7, 8</sup>	✓	✓	✓	✓	✓	✓	✓	✗	✗	✗
Repetición de reproducción A-B <sup>7</sup>	✓	✓	✓	✓	✓	✓	✓	✗	✓	✓
Repetición de reproducción	✓	✓	✓	✓	✓	✓	✓	✓	✓	✓
Zoom	✓	✓	✓	✓	✓	✓	✓	✓	✗	✗
Ángulo <sup>9</sup>	✓	✗	✓	✗	✗	✗	✗	✗	✗	✗
Subtítulos <sup>10</sup>	✓	✓	✓	✓	✓	✓	✓	✗	✗	✗
Audio <sup>11</sup>	✓	✓	✓	✓	✓	✓	✓	✗	✗	✗
Información del disco	✓	✓	✓	✓	✓	✓	✓	✓	✓	✓

1. Algunas funciones pueden no activarse para algunos discos o archivos, aunque se indique [✓] en la tabla.
2. Dependiendo del formato de audio, como por ejemplo Dolby TrueHD y DTS-HD Master Audio, puede que no haya salida de sonido durante el avance rápido.
3. Durante la exploración en avance o retroceso no se produce sonido.
4. Durante la exploración en avance o retroceso se produce sonido.
5. Durante la reproducción a velocidad lenta no sale sonido.
6. La reproducción a velocidad lenta en retroceso no es posible.
7. Si se cambia un capítulo, algunos discos provocarán un regreso automático a la reproducción normal.
8. La reproducción a pasos en retroceso no es posible.
9. La marca de ángulo se visualiza para las escenas grabadas desde múltiples ángulos si **Marca de ángulo** se pone en **Encender** (página 38).
10. • Los tipos de subtítulos grabados dependen del disco y el archivo.  
• En algunos casos, los subtítulos pueden cambiar o la pantalla de cambio provista en el disco puede visualizarse inmediatamente, sin que se visualicen los subtítulos actuales o el número total de subtítulos grabados en el disco.
11. Los tipos de series de audio grabadas dependen del disco y el archivo.

## 04 Utilizando el menú FUNCTION

Se pueden recuperar varias funciones según el estado de funcionamiento del reproductor.

### 1 Visualice el menú FUNCTION.

Pulse **FUNCTION** durante la reproducción.

### 2 Seleccione y establezca el elemento.

Use ▲/▼ para seleccionar y luego pulse **ENTER**.

#### Nota

- Los elementos que no se pueden cambiar se visualizan en gris. Los elementos que pueden seleccionarse dependen del estado del reproductor.

### ❖ Para cambiar el ajuste del elemento seleccionado

Use ▲/▼ para cambiar.

### ❖ Para cerrar el menú FUNCTION

Pulse **FUNCTION**.

## ❖ Lista de elementos del menú FUNCTION

Elemento	Descripción
Título (pista) <sup>1</sup>	Visualice la información de títulos para el disco que se reproduce actualmente y el número total de títulos del disco. Seleccione también el título que quiera reproducir. (Consulte la descripción siguiente.)
Capítulo	Visualice la información del capítulo que se reproduce actualmente (pista/archivo) y el número total de capítulos del disco. Seleccione también el capítulo (pista/archivo) que quiera reproducir. (Consulte la descripción siguiente.)
Archivo	Visualice la información del archivo actual. Seleccione su archivo favorito.
Hora	Visualice el tiempo transcurrido o restante. Introduzca también la hora desde la que quiera empezar la reproducción. (Consulte la descripción siguiente.)
Modo	Cambie el modo de reproducción (página 27).
Audio	Cambie el audio.
Ángulo	Cambie el ángulo de cámara del disco BD-ROM/DVD-Video.
Subtít.	Cambie el idioma de los subtítulos.
Página de códigos	Cambie la página de códigos de subtítulos.
Segundo vídeo <sup>2</sup>	Cambie el vídeo secundario de BD-ROM (Imagen en imagen).
Segundo audio <sup>3</sup>	Cambie el audio secundario del BD-ROM.
Velocidad de bits	Visualice la velocidad de bits del audio/vídeo/vídeo secundario/audio secundario.
Imagen fija apagada	Apague la imagen fija del BD-ROM.
Short Skip	Avanzar a una posición 30 segundos más tarde.
Replay	Avanzar a una posición 10 segundos antes.
Presentación de imágenes	Cambie la velocidad de reproducción mientras reproduce diaporamas.
Transición	Cambie el estilo de los diaporamas mientras los reproduce.

1. Se visualiza uno de estos tipos de información, dependiendo del tipo de disco.
2. La marca de vídeo secundario se visualiza para las escenas grabadas con vídeo secundario si **Marca PIP** se pone en **Encender** (página 38).
3. La marca de audio secundario se visualiza para las escenas grabadas con audio secundario si **Marca de audio secundario** se pone en **Encender** (página 38).

#### Nota

- Los elementos que se pueden seleccionar dependen del tipo de disco.
- Los tipos de series de audio secundario grabadas dependen del disco y el archivo.



- Algunos discos no incluyen audio secundario/vídeo secundario.
- En algunos casos, el audio secundario/vídeo secundario puede cambiar o la pantalla de cambio provista en el disco puede visualizarse inmediatamente, sin que se visualice el audio secundario/vídeo secundario actual o el número total de series de audio secundario/vídeo secundario grabadas en el disco.

## Reproducción desde un tiempo específico (Búsqueda con tiempo)

### 1 Seleccione Hora.

Use ▲/▼ para seleccionar y luego pulse **ENTER**.

### 2 Introduzca el tiempo.

Use los botones de números (0 a 9) para introducir el tiempo.

- Para reproducir desde 45 minutos, introduzca **0, 0, 4, 5, 0** y **0**, y luego pulse **ENTER**.
- Para reproducir desde 1 hora y 20 minutos, introduzca **0, 1, 2, 0, 0** y **0**, y luego pulse **ENTER**.
- Pulse **CLEAR** para cancelar los datos introducidos.

### 3 Inicio de reproducción desde el tiempo especificado.

Pulse **ENTER**.

## Reproducción de un título, capítulo, pista o archivo específico (Búsqueda)

### 1 Seleccione Título o Capítulo (pista/Archivo).

Use ▲/▼ para seleccionar y luego pulse **ENTER**.

### 2 Introduzca el número del título o capítulo (pista/archivo).

Use los botones de números (0 a 9) o ▲/▼ para introducir el número.

- Para buscar el título 32, pulse **3** y **2**, luego pulse **ENTER**.
- Pulse **CLEAR** para cancelar los datos introducidos.

### 3 Inicio de la reproducción desde el título, capítulo o pista especificado.

Pulse **ENTER**.

## Reproducción de la gama especificada de discos, títulos o capítulos (pistas/archivos) en orden aleatorio

Puede seleccionar entre dos tipos de reproducción aleatoria.

### 1 Seleccione Modo.

Use ▲/▼ para seleccionar y luego pulse **ENTER**.

### 2 Seleccione el modo de reproducción.

Use ▲/▼ para seleccionar y luego pulse **ENTER**.

#### ❖ Reproducción aleatoria

La gama especificada de discos, títulos o capítulos (pistas/archivos) se reproduce en orden aleatorio. El mismo elemento se puede reproducir consecutivamente.

#### ❖ Reproducción reordenada

La gama especificada de discos, títulos o capítulos (pistas/archivos) se reproduce en orden aleatorio. Cada elemento se reproduce una vez.

## Reproducción continua desde una posición específica (Reproducción de visión continua)

Esta función le permite continuar la reproducción desde una posición especificada por usted para reproducir la próxima vez, aunque haya apagado el aparato.

#### ❖ Configuración

► Durante la reproducción, pulse **CONTINUED** en la posición desde la que quiera iniciar la reproducción de visión continua.

El tiempo de reproducción transcurrido en la posición especificada se visualiza en la pantalla del TV.

#### ❖ Reproducción

### 1 Pulse ►/II para reproducir el título para el que ha establecido la reproducción de visión continua.

Aparece la pantalla de confirmación de reproducción de visión continua.

- En los casos de abajo se visualiza la pantalla de confirmación de reproducción de visión continua.

#### Para vídeos BD

La pantalla se visualiza tras haberse reproducido el programa principal.

#### Para discos grabados

La pantalla se visualiza tras seleccionarse la carpeta y haberse reproducido el título establecido para la reproducción de visión continua.

### 2 Use ◀/▶ para seleccionar Sí y luego pulse **ENTER**.

La reproducción empieza desde la posición especificada.



#### Nota

- El ajuste de reproducción de visión continua se cancela cuando se pulsa **▲ OPEN/CLOSE**.
- La reproducción de visión continua puede que no funcione bien con algunos discos.

# Reproducción desde Home Media Gallery

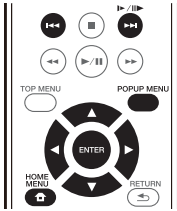

## Acerca de Home Media Gallery



La función Home Media Gallery de este reproductor le permite visualizar una lista de fuentes de entrada e iniciar la reproducción. Este capítulo describe los procedimientos de configuración y reproducción necesarios para disfrutar de estas características. Cuando reproduzca los archivos guardados en su ordenador o en los componentes de la red, le recomendamos que consulte también el manual de instrucciones suministrado con sus componentes de la red.

Las fuentes de entrada que se pueden reproducir desde Home Media Gallery se muestran a continuación.

- Discos BD-R/RE (formato BDAV)
- Discos DVD-R/RW (formato VR)
- Audio CD (CD-DA, SACD y DTS-CD)
- DVD/CD con grabaciones de archivos de datos de vídeo, imágenes o audio, etc.
- Aparato USB
- Archivos en los servidores de red (en los PC o componentes conectados al reproductor a través de la interfaz LAN.)

### Nota

- Home Media Gallery le permite reproducir archivos en servidores de medios conectados a un Área de Red Local (LAN) idéntica a la que está conectado el receptor.
- Desde Home Media Gallery se pueden reproducir los archivos siguientes:
  - PC que ejecutan Microsoft Windows Vista o XP con Windows Media Player 11 instalado

- PC que ejecutan Microsoft Windows 7 con Windows Media Player 12 instalado
- Servidores de medios digitales compatibles con DLNA (en PCs o en otros componentes)

Los archivos guardados en un PC o DMS (servidor de medios digitales) como se describe más arriba se pueden reproducir mediante un reproductor de medios digitales (DMP). El reproductor es compatible con el uso de tal DMP.

Los archivos guardados en un PC o DMS (servidor de medios digitales) como se describe más arriba se pueden reproducir mediante la orden de un controlador de medios digitales (DMC). Los aparatos controlados mediante este DMC para reproducir archivos se llaman DMR (renderizadores de medios digitales). Este reproductor es compatible con la función DMR. En el modo DMR, las operaciones tales como la reproducción y parada de archivos se pueden realizar desde el controlador externo.

- Para reproducir archivos de audio guardados en componentes de la red, usted tendrá que activar la función del servidor DHCP en su enrutador. En el caso de que su enrutador no tenga la función del servidor DHCP incorporada, será necesario preparar manualmente la red. De lo contrario, no puede reproducir archivos guardados en un componente de la red. Consulte "Puesta de la dirección IP" en la página 39.

## Acerca de la reproducción de la red

La función de reproducción de la red de esta unidad usa las tecnologías siguientes:

### ❖ Windows Media Player

Consulte Windows Media Player 11/Windows Media Player 12 más arriba para conocer más detalles.

### ❖ DLNA



Reproductor de audio DLNA CERTIFIED®

La Digital Living Network Alliance (DLNA) es una organización industrial de compañías de la electrónica para el consumidor, las computadoras y los aparatos móviles. Digital Living permite que los consumidores compartan fácilmente en casa medios digitales mediante una red alámbrica o inalámbrica.

El logotipo con el certificado DLNA permite encontrar fácilmente los productos que cumplen las directrices de interoperabilidad de DLNA. Esta unidad cumple con las directrices de interoperabilidad DLNA v1.5. Cuando un PC que use software de servidor DLNA u otro aparato compatible con DLNA se conecte a este reproductor, puede que sea necesario hacer algunos cambios de software o de otros aparatos. Consulte el manual de instrucciones que acompaña al software o aparato para tener más información.

DLNA<sup>®</sup>, el logotipo DLNA y DLNA CERTIFIED<sup>®</sup> son marcas de fábrica, marcas de servicio o marcas de homologación de Digital Living Network Alliance.

### ❖ Contenido reproducible en una red

- Puede que algunos archivos no se reproduzcan correctamente a pesar de estar codificados con un formato compatible.
- Dependiendo del tipo de servidor o versión que se use puede que algunas funciones no sean soportadas.
- Los formatos de archivos soportados cambian según el servidor. Por lo tanto, los archivos no soportados por su servidor no se visualizan en esta unidad. Para más información, consulte con el fabricante de su servidor.

### ❖ Descarga de responsabilidad para el contenido de terceros

El acceso al contenido provisto por terceros requiere una conexión a Internet de alta velocidad, y también puede que tenga que registrarse una cuenta y pagar una suscripción.

Los servicios de contenido de terceros pueden ser cambiados, suspendidos, interrumpidos o finalizados en cualquier momento y sin previo aviso, y Pioneer no admite ninguna responsabilidad en tales casos.

Pioneer no representa ni garantiza que los servicios de contenido continúen siendo provistos o estén disponibles durante un periodo de tiempo particular, y tampoco admite responsabilidad alguna, bien sea ésta expresa o implícita.

### ❖ Acerca de la reproducción en una red

- La reproducción se puede detener cuando se apaga el PC o cuando se borra cualquier archivo de medios mientras se reproduce el contenido.

- Si hay problemas dentro del ambiente de la red (tráfico de red pesado, etc.) puede que el contenido no se visualice ni reproduzca correctamente (la reproducción puede interrumpirse o detenerse). Para obtener el mejor rendimiento se recomienda una conexión 10BASE-T/100BASE-TX entre el reproductor y el PC.
- Si reproducen simultáneamente varios clientes puede que la reproducción se interrumpa o se detenga.
- Dependiendo del software de seguridad instalado en un PC conectado y del ajuste de tal software puede que la conexión de red se bloquee.

Pioneer no se hace responsable de ningún fallo de funcionamiento del reproductor o de Home Media Gallery debido a errores de comunicación/fallos de funcionamiento asociados con su conexión de red y/o su PC, u otros equipos conectados. Póngase en contacto con el fabricante de su PC o con el proveedor de servicios de Internet.

*Windows Media es una marca registrada o una marca de fábrica de Microsoft Corporation en los Estados Unidos y/u otros países.*

*Este producto incluye tecnología propiedad de Microsoft Corporation, y no se puede usar ni distribuir sin una licencia de Microsoft Licensing, Inc.*

*Microsoft<sup>®</sup>, Windows<sup>®</sup> 7, Windows<sup>®</sup> Vista, Windows<sup>®</sup> XP, Windows<sup>®</sup> 2000, Windows<sup>®</sup> Millennium Edition, Windows<sup>®</sup> 98 y Windows NT<sup>®</sup> son marcas registradas o marcas comerciales de Microsoft Corporation en Estados Unidos y/u otros países.*

## Reproducción de archivos en la red

**1 Pulse HOME MENU para mostrar la pantalla del menú inicial.**

**2 Seleccione [Galería de Medios] y pulse ENTER.**

**3 Seleccione el servidor que tiene el archivo que quiere reproducir.**

**4 Seleccione el archivo que quiera reproducir.**  
Use ▲/▼ para seleccionar y luego pulse ENTER.

### ❖ Para terminar Home Media Gallery

▶ Pulse HOME MENU.

## Reproducción de disco/USB

**1** Pulse **HOME MENU** para mostrar la pantalla del menú inicial.

**2** Seleccione [**Galería de Medios**] y pulse **ENTER**.

**3** Seleccione **Disc o USB**.

Use **▲/▼** para seleccionar y luego pulse **ENTER**.

**4** Seleccione **Foto/Música/Video/AVCHD**.

Use **▲/▼** para seleccionar y luego pulse **ENTER**.

- Este paso no es para los discos que han sido grabados con el formato BDAV/VR/AVCREC.
- Para reproducir archivos del formato AVCHD de un aparato USB, cree una carpeta llamada "AVCHD" en el aparato USB y luego copie la carpeta "BDMV" que tiene los archivos que va a reproducir en la carpeta "AVCHD".

**5** Seleccione el título/pista o archivo que quiera reproducir.

Use **▲/▼** para seleccionar y luego pulse **ENTER**.

La reproducción empieza desde el título/pista o archivo seleccionado.

- Si el archivo que quiere reproducir está en la carpeta, seleccione primero la carpeta que contiene ese archivo.

## Reproducción de archivos de imágenes

### ❖ Acerca del diaporama

Una visualización de los archivos en la carpeta cambia automáticamente.



#### Nota

- Algunos discos BD-R/-RE tiene protección de reproducción. Para cancelar la protección, introduzca la contraseña establecida para el disco.
- La reproducción puede tardar en empezar unos pocos segundos. Esto es normal.
- Puede que no sea posible reproducir bien algunos archivos.
- El número de vistas puede ser limitado.
- Dependiendo de los aparatos conectados y las condiciones puede que pase algo de tiempo en empezar la reproducción y en cambiar la imagen.

## Reproducción en el orden deseado (Playlist)

Abajo se muestran los discos que pueden añadir pistas y archivos a **Lista Repr.**

- DVD/CD/aparatos USB con archivos de audio grabados

### Adición de pistas/archivos

Use este procedimiento para añadir pistas y archivos, y para crear la **Lista Repr.**

**1** Pulse **HOME MENU** para mostrar la pantalla del menú inicial.

**2** Seleccione [**Galería de Medios**] y pulse **ENTER**.

**3** Seleccione **Disc o USB**.

Meta el disco de antemano.

Use **▲/▼** para seleccionar y luego pulse **ENTER**.

**4** Seleccione la pista/archivo que va a añadir.

Use **▶** para seleccionar.

**5** Pulse **POP UP MENU** para visualizar el menú **POP UP MENU**.

**6** Seleccione **Añadir a lista de reproducción para añadir a Playlist**.

Use **▲/▼** para seleccionar y luego pulse **ENTER**.

La pista o archivo seleccionado en el paso **4** se añade a la **Lista Repr.**

- Para añadir más pistas o archivos, repita los pasos **4** a **6**.

## Reproducción de Playlist

- 1 Pulse HOME MENU para mostrar la pantalla del menú inicial.
- 2 Seleccione [Galería de Medios] y pulse ENTER.
- 3 Seleccione Lista Repr.  
Use ▲/▼ para seleccionar y luego pulse ENTER.
- 4 Seleccione la pista/archivo que va a reproducir.  
Use ▲/▼ para seleccionar y luego pulse ENTER.

La reproducción empieza desde la pista/archivo seleccionado y continúa hasta llegar al final de la lista. Use ◀◀/▶▶ para reproducir la pista/archivo anterior o siguiente. Se visualiza la pantalla Now Playing.

## Eliminación de pistas/archivos de Playlist

- 1 Seleccione la pista/archivo que va a eliminar y luego pulse POP UP MENU para visualizar el menú POP UP MENU.
- 2 Use ▲/▼ para seleccionar Remove from Playlist y luego pulse ENTER.



### Nota

- En los casos siguientes, toda la información de la lista de reproducción se eliminará:
  - Cuando abra la bandeja de discos.
  - Cuando desconecte la alimentación.

## Conexión mediante Miracast™/Wi-Fi Direct™

### Acerca de Wi-Fi



El logotipo Wi-Fi CERTIFIED es una marca de certificación de la Alianza Wi-Fi.



La marca Wi-Fi Protected Setup Identifier es una marca de la Wi-Fi Alliance.

Wi-Fi, Wi-Fi Protected Setup, Wi-Fi Direct, Miracast, WPA y WPA2 son marcas de la Wi-Fi Alliance.

## Usar las funciones Miracast/Wi-Fi Direct de la unidad

Miracast y Wi-Fi Direct son funciones que permiten conectar aparatos portátiles a la unidad sin utilizar un enrutador LAN inalámbrico.

Miracast es una función que permite mostrar los vídeos en un aparato portátil y en una pantalla de televisión grande.

Wi-Fi Direct es una función que permite reproducir archivos de foto, música y vídeo en un aparato portátil con la unidad mediante la instalación de una aplicación compatible con DLNA en dicho aparato portátil.



### Aviso

- Dependiendo del modelo, una conexión podría no ser posible incluso para modelos compatibles con Miracast/Wi-Fi Direct.
- El procedimiento de conexión para Miracast/Wi-Fi Direct depende del aparato portátil. Para obtener detalles, consulte manual de instrucciones del aparato portátil.
- Dependiendo de las especificaciones del aparato portátil o del tipo y versión de sistema operativo, podría no ser compatible con la función Miracast/Wi-Fi Direct. Para obtener detalles, consulte manual de instrucciones del aparato portátil.
- Dependiendo del tipo de contenido, el televisor y el aparato portátil podrían no mostrar algunos contenidos protegidos por derechos de autor, etc.

- En algunos casos, dependiendo de las condiciones del entorno de ondas de radio o del aparato portátil que esté utilizando, el vídeo y audio pueden sufrir interrupciones.
- En algunos casos, dependiendo del contenido de reproducción y del entorno de conexión, el vídeo y el audio pueden sufrir interrupciones.
- En algunos casos, cuando realice una operación en el aparato portátil, el vídeo y el audio pueden sufrir interrupciones.
- En cuanto al entorno de conexión de Miracast/Wi-Fi Direct, confírmelo en la pantalla de conexión.
- Cuando la función Miracast/Wi-Fi Direct se esté conectando, la conexión a Internet de este dispositivo se interrumpirá temporalmente.



#### Nota

- Con esta función, solamente puede conectar un aparato portátil a la unidad en cada momento.
- Si desea conectarse a un aparato portátil diferente, primero necesitará desconectar el que esté actualmente conectado.
- Si la unidad no recibe alimentación (se encuentra en el modo de espera), esta función finalizará y la configuración de la red recuperará los valores anteriores al uso de esta función.
- Para usar esta función, su aparato portátil deberá cumplir con las especificaciones de Wi-Fi.
- La unidad no es compatible con el control de aparatos portátiles usando una aplicación especializada.

## Mostrar la pantalla Modo Miracast/Wi-Fi Direct

### 1 Conecte la alimentación del televisor.

### 2 Pulse STANDBY/ON para conectar la alimentación de esta unidad.

El logotipo de Pioneer aparece en la pantalla del TV.



#### Nota

- Si no se visualiza el logotipo de Pioneer, verifique lo siguiente:
  - Si esta unidad está en el modo de reproducción, pulse **■ STOP**.
  - Si se visualiza Home Media Gallery o Home Menu, pulse **HOME MENU** para cerrar la pantalla visualizada.

### 3 Pulse Miracast para visualizar la pantalla Modo Miracast/Wi-Fi Direct.

- La configuración para conectar la unidad y aparatos portátiles se iniciará a partir de esta pantalla.
- Si cierra esta pantalla, la conexión Miracast/Wi-Fi Direct finalizará.
- La reanudación de la reproducción se cancelará automáticamente si alguien entra en esta pantalla.

## Conexión mediante Miracast

Puede conectarse a su aparato portátil si cuenta con la función Miracast conforme a los estándares Wi-Fi.

Pulse **Miracast** para visualizar la pantalla Modo Miracast/Wi-Fi Direct.

- Respecto a Miracast, algunas de las funciones tienen nombres diferentes dependiendo del aparato portátil. Para obtener detalles, consulte manual de instrucciones del aparato portátil.

### 1 Active la configuración Miracast en el aparato portátil.

En la pantalla del aparato portátil se muestra una lista de dispositivos conectados a aquel.

### 2 En la lista mostrada en el aparato portátil, seleccione el nombre de dispositivo "DIRECT-xxBD/BDP-80FD" para la unidad que aparece en la pantalla del televisor.

"xx" indica el número de identificación del aparato.



#### Aviso

- Si el nombre de la unidad "DIRECT-xxBD/BDP-80FD" no aparece en su aparato portátil, pulse **RETURN** en el mando a distancia y, a continuación, **Miracast** y ejecute de nuevo los controles desde la pantalla del Miracast/Wi-Fi Direct.

Si la conexión se realiza correctamente, la pantalla del aparato portátil también se mostrará en el televisor.



#### Nota

- Para instrucciones de funcionamiento de sus aparatos portátiles, consulte sus manuales de instrucciones respectivos.

## Conectarse a un dispositivo no compatible con Miracast/Wi-Fi Direct

Conecte normalmente usando el procedimiento de abajo.

### 1 Muestre la pantalla Modo Miracast/Wi-Fi Direct.

### 2 En los ajustes de red de Wi-Fi del aparato portátil, seleccione el nombre de aparato de esta unidad, como se visualiza en la pantalla del televisor ("DIRECT-xxBD/BDP-80FD").

"xx" indica el número de identificación del aparato.



#### Aviso

- Si el nombre de la unidad "DIRECT-xxBD/BDP-80FD" no aparece en su aparato portátil, pulse **RETURN** en el mando a distancia y, a continuación, **Miracast** y ejecute de nuevo los controles desde la pantalla del Miracast/Wi-Fi Direct.

### 3 En su aparato portátil, introduzca la contraseña de la unidad, como se visualiza en la pantalla del TV.



#### Nota

- Para instrucciones de funcionamiento de sus aparatos portátiles, consulte sus manuales de instrucciones respectivos.

## Conexión mediante WPS

Si su aparato portátil soporta WPS (mediante método de pulsador), éste se puede conectar.

- 1 Muestre la pantalla Modo Miracast/Wi-Fi Direct.
- 2 Use ◀▶ para seleccionar WPS y luego pulse ENTER.
- 3 Use ◀▶ para seleccionar Next, y luego pulse ENTER.
- 4 Antes de 2 minutos, active el ajuste WPS del aparato portátil.

Una vez terminada la conexión, [Conexión satisfactoria] aparece en la pantalla del TV.



### Nota

- Para instrucciones de funcionamiento de sus aparatos portátiles, consulte sus manuales de instrucciones respectivos.

- 5 Pulse ENTER.

Con esto termina la conexión.

La pantalla de modo Miracast/Wi-Fi Direct se visualiza.

## Cambio de la SSID y la contraseña

Cambie la SSID y la contraseña usadas para conectar la unidad y un aparato portátil.

- 1 Pulse ◻ STANDBY/ON y la alimentación de la unidad se conectará.

El logotipo de Pioneer se visualizará en la pantalla del TV.

- 2 Pulse Miracast para visualizar la pantalla Modo Miracast/Wi-Fi Direct.

- 3 Use ◀▶ para seleccionar Refresh y luego pulse ENTER.

La SSID y la contraseña cambiarán.

La conexión entre la unidad y el aparato portátil terminará.



### Aviso

- Todos los ajustes de conexión que han sido establecidos para aparatos portátiles se eliminarán.
- La SSID y la contraseña no cambiarán hasta que se realice una actualización (Refresh). Por razones de seguridad, usted debería realizar periódicamente una actualización (Refresh).

Después de terminar la conexión, cuando se use de nuevo la función Miracast/Wi-Fi Direct de la unidad, usted necesitará también establecer de nuevo la conexión.

## Cancelar la conexión Miracast/Wi-Fi Direct

- 1 Mientras se muestra la pantalla Modo Miracast/Wi-Fi Direct, pulse ↵ RETURN.

- La conexión se cancela.
- Se restaurará la configuración de red establecida antes de utilizar Miracast/Wi-Fi Direct.



### Nota

- Para reproducir el contenido de discos, dispositivos USB o de la Web cuando se conecta mediante Miracast/Wi-Fi Direct, cierre la pantalla Modo Miracast/Wi-Fi Direct.

## Reproducción de archivos de fotos, música o vídeo de un aparato portátil

Envíe los archivos de fotos, música o vídeo de su aparato portátil a esta unidad.



### Nota

- Para instrucciones de funcionamiento de sus aparatos portátiles, consulte sus manuales de instrucciones respectivos.
- Dependiendo del aparato portátil puede que tenga que instalar software para transferir archivos de fotos, música o vídeo.
- Dependiendo del software del dispositivo móvil, puede que no funcione correctamente.

# Reproducción de contenido de Web

Con el reproductor puede disfrutar de algún contenido de streaming en Internet.

## Contenido de Web disponible

- YouTube
- Picasa



### Nota

#### Acerca de YouTube

- Este reproductor es compatible con el servicio YouTube Leanback.
- Los vídeos de YouTube para teléfonos móviles no se pueden reproducir.
- Algunos vídeos de YouTube no se pueden reproducir.

#### Acerca de Picasa

- Picasa sólo está disponible en inglés. Consulte las instrucciones en <http://picasa.google.com/support/> para conocer detalles.
  - Registre su nombre de usuario y contraseña en el PC antes de usar Picasa Web Albums.
  - Cuando acceda a Picasa desde este reproductor por primera vez, seleccione el icono New User e introduzca el nombre de usuario y la contraseña registrados.

- Dependiendo del entorno de conexión a Internet puede que no sea posible reproducir bien el contenido de la Web.
- Para acceder al contenido de la Web, este reproductor necesita una conexión a Internet de banda ancha. Para la conexión a Internet de banda ancha se necesita un contrato con un proveedor de Internet.
- El acceso al contenido provisto por terceros requiere una conexión a Internet de alta velocidad, y también puede que tenga que registrarse una cuenta y pagar una suscripción. Los servicios de contenido de terceros pueden ser cambiados, suspendidos, interrumpidos o finalizados en cualquier momento y sin previo aviso, y Pioneer no admite ninguna responsabilidad en tales casos. Pioneer no representa ni garantiza que los servicios de contenido continúen siendo provistos o estén disponibles durante un periodo de tiempo particular, y tampoco admite responsabilidad alguna, bien sea ésta expresa o implícita.

- La reproducción de discos y esta función no se pueden usar al mismo tiempo.

## ❖ Acerca de la función para restringir el acceso a información perjudicial en Internet

- Esta unidad está equipada con una función para restringir la visión de contenidos de la Web, etc. que usted no quiera que los vean sus hijos u otras personas.
- Para usar esta función de restricción, cambie los ajustes de Internet (página 38).

## Reproducción de los elementos

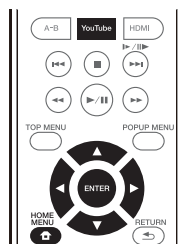

### ⚠ Aviso

- Deberá conectar de antemano el reproductor a Internet. Consulte *Conexión a la red mediante la interfaz LAN* en la página 18 para conocer detalles.

### 1 Visualice la pantalla de selección.

La pantalla de selección se puede seleccionar pulsando

**HOME MENU** y luego seleccionando Contenidos de la Web → Contenido de Web deseado.

### 2 Seleccione el tipo de contenido de Web.

Use ▲/▼ para seleccionar y luego pulse **ENTER**.

### 3 Pulse ▲/▼/◀/▶ para seleccionar el elemento que quiera reproducir y luego pulse ENTER.

Pulse **■ STOP** para detener la reproducción.

- Finalice la reproducción del vídeo.

## ❖ Para disfrutar de YouTube

### 1 Visualice la pantalla de YouTube.

Pulse **YouTube**.

- Para obtener información sobre las funciones Reproducir, Detener y Finalizar, consulte *Reproducción de los elementos anterior*.



## Capítulo 7

# Ajustes avanzados

## Cambio de los ajustes

### Utilización de la pantalla Initial Setup

**1 Visualice la pantalla Home Menu cuando pare la reproducción.**

Pulse  HOME MENU.

**2 Seleccione y establezca Config. Inicial.**

Use ▲/▼ para seleccionar y luego pulse ENTER.

**3 Seleccione el elemento y cambie el ajuste.**

Use ▲/▼/◀/▶ para seleccionar y luego pulse ENTER.

❖ **Cierre de la pantalla Initial Setup**

Pulse  HOME MENU o  RETURN.



#### Nota

- Los elementos que pueden seleccionarse dependen del estado del reproductor.
- En Opciones, los ajustes predeterminados en fábrica se indican en negrita.

Configuración	Opciones	Explicación	
Configuración de visualización	Pantalla TV	Completa 16:9 <b>Normal 16:9</b>	Seleccione esto cuando conecte a un TV panorámico (16:9). Seleccione esto cuando esté conectado a un TV panorámico (16:9). Las imágenes 4:3 se visualizan con franjas negras verticales a los lados.
		Panorámica y exploración 4:3	Seleccione esto cuando conecte a un TV con pantalla de 4:3 y reproduzca vídeo de 16:9. El vídeo se reproducirá con los lados derecho e izquierdo de la imagen cortados para visualizar las imágenes en pantalla 4:3. (Esta función se activa si el disco está etiquetado para 4:3PS.)
		Buzón 4:3	Seleccione esto cuando conecte a un TV con pantalla de 4:3 y reproduzca vídeo de 16:9. El vídeo se reproducirá con bandas negras en la parte superior e inferior.
	Ajuste de Video	<b>Estándar</b> Vívido Cine Personalizado	Elija el modo de salida de vídeo. La calidad de la imagen de reproducción se puede ajustar según el TV que usted está usando (página 39).
Reducción de ruido	<b>0</b> 1 2 3	Elija el nivel de reducción de ruido.	

	Configuración	Opciones	Explicación
Salida de audio	Salida Digital	Bitstream	Seleccione esto para dar salida directamente a señales de audio digital.
		<b>PCM</b>	Seleccione esto para dar salida a señales de audio digital convertidas en señales de audio de 2 canales.
		Recodificar	Cuando se reproduce un BD que tiene audio secundario y audio interactivo, las dos señales de audio se mezclan y convierten en audio Dolby Digital o audio DTS para la salida.
		Apagar	Seleccione esto para dar salida a otras señales de audio que no sean de audio digital.
	Downmix	<b>Stereo</b>	Las señales de audio envolvente convertidas en señales de audio PCM lineal se convierten en señales de 2 canales (estéreo) para la salida.
		Lt/Rt	Audio envolvente para salida (cuando el amplificador o receptor AV conectado, etc., sea compatible con Dolby Pro Logic, el amplificador o receptor AV enviará señales de audio PCM lineal como señales de audio envolvente).
	Frecuencia máxima de muestreo	<b>48k</b>	Da salida a señales de audio limitadas a una frecuencia de muestreo por debajo de la frecuencia de muestreo establecida desde el terminal <b>DIGITAL</b>
		96k	<b>OUT.</b> Seleccione según el rendimiento del aparato conectado.
		192k	
	<ul style="list-style-type: none"> <li>• Cuando reproduzca un archivo de frecuencia de muestreo o un disco que tenga un valor inferior o igual comparado con el valor actual, puede transmitirlo a la frecuencia de muestreo no modificada.</li> <li>• Las fuentes con frecuencias de muestreo de más de 192 kHz no se pueden reproducir.</li> <li>• Cuando se reproducen discos o archivos protegidos por derechos de autor, las señales salen con la frecuencia de muestreo limitada a 48 kHz o menos, independientemente de este ajuste.</li> </ul>		
DRC (Control de gama dinámica)*	<b>Apagar</b>	Seleccione esto para dar salida a señales de audio sin usar la función DRC.	
	Encender	Seleccione esto para ajustar la gama entre los sonidos más altos y más bajos (gama dinámica) para reproducir con un volumen de promedio. Use esto cuando sea difícil oír los diálogos o cuando vea programas a medianoche.	
	Auto	Seleccione esto para cambiar automáticamente la activación/desactivación del ajuste DRC según la señal de audio de entrada del disco. Esto sólo afecta a las señales Dolby TrueHD.	
	<ul style="list-style-type: none"> <li>• Esto afecta a las señales de audio de Dolby Digital, Dolby TrueHD y Dolby Digital Plus.</li> <li>• DRC afecta a la salida de señales de audio procedentes de los terminales de salida de audio siguientes: <ul style="list-style-type: none"> <li>– Señales de audio analógico que salen de los terminales <b>AUDIO OUT</b></li> <li>– Salida de señales de audio PCM lineal por los terminales <b>DIGITAL OUT</b> o <b>HDMI OUT</b></li> </ul> </li> <li>• Dependiendo del disco, el efecto puede que sea débil.</li> <li>• El efecto puede ser diferente dependiendo de los altavoces, los ajustes del amplificador AV, etc.</li> </ul>		
<p>*</p> <ul style="list-style-type: none"> <li>• Esto afecta a las señales de audio de Dolby Digital, Dolby TrueHD y Dolby Digital Plus.</li> <li>• DRC afecta a la salida de señales de audio procedentes de los terminales de salida de audio siguientes: <ul style="list-style-type: none"> <li>– Señales de audio analógico que salen de los terminales <b>AUDIO OUT</b></li> <li>– Salida de señales de audio PCM lineal por los terminales <b>DIGITAL OUT</b> o <b>HDMI OUT</b></li> </ul> </li> <li>• Dependiendo del disco, el efecto puede que sea débil.</li> <li>• El efecto puede ser diferente dependiendo de los altavoces, los ajustes del amplificador AV, etc.</li> </ul>			
HDMI	Espacio cromático	RGB	Seleccione esto para dar salida a señales de vídeo como señales RGB. Elija esto si los colores parecen difusos y el negro parece demasiado brillante.
		YCbCr	Seleccione esto para dar salida a las señales de vídeo como señales YCbCr 4:4:4.
		<b>YCbCr 422</b>	Seleccione esto para dar salida a las señales de vídeo como señales YCbCr 4:2:2.
		RGB completo	Seleccione esto para dar salida a señales de vídeo como señales RGB. Elija esto si los colores parecen demasiado densos y todos los colores oscuros se visualizan de negro uniforme.
	Resolución	<b>Auto</b>	Seleccione esto para elegir automáticamente la resolución de la salida de señales de vídeo procedentes del terminal <b>HDMI OUT</b> .
	480I/576I	Salida de señales de vídeo procedentes del terminal <b>HDMI OUT</b> con la resolución seleccionada.	
	480P/576P	La resolución se puede cambiar pulsando <b>HDMI</b> , pero no se puede seleccionar <b>Auto</b> .	
	720P		
	1080I	La resolución cambia cada vez que se pulsa <b>HDMI</b> .	
	1080P		

Configuración	Opciones	Explicación
IMGH Salida Audio HDMI	Bitstream	Seleccione esto para dar salida directamente a señales de audio HDMI.
	<b>PCM</b>	Seleccione esto para dar salida a señales de audio HDMI convertidas en señales de audio PCM.
	Recodificar	Cuando se reproduce un BD que tiene audio secundario y audio interactivo, las dos señales de audio se mezclan y convierten en audio Dolby Digital o audio DTS para la salida.
	Apagar	Seleccione esto cuando no quiera dar salida a la señal de audio desde el terminal de salida HDMI.
Control	<b>Encender</b>	Seleccione esto para controlar el reproductor con el mando a distancia del dispositivo AV conectado con un cable HDMI. Consulte también página 15.
	Apagar	Seleccione esto cuando no quiera controlar el reproductor con el mando a distancia del dispositivo AV conectado con un cable HDMI.
Para usar Sound Retriever Link y Stream Smoother Link (páginas 15), Control deberá ponerse en <b>Encender</b> .		
Color profundo HDMI	30 bits	Seleccione esto cuando dé salida a señales de vídeo con color de 30 bits.
	36 bits	Seleccione esto cuando dé salida a señales de vídeo con color de 36 bits.
	<b>Apagar</b>	Seleccione esto cuando dé salida a señales de vídeo con color de 24 bits normal.
Cuando se selecciona [30 bits] o [36 bits], ponga el espacio del color (página 36) en un ajuste diferente de <b>YCbCr 422</b> .		
HDMI 1080P 24Hz	<b>Encender</b>	Seleccione esto cuando Resolution se ponga en <b>Auto</b> o 1080P y dé salida a señales de vídeo de 1080p/24 a un TV compatible con 1080p/24.
	Apagar	Seleccione esto cuando Resolution se ponga en 1080P y dé salida a señales de vídeo de 1080p/60 a un TV compatible con 1080p/60.
HDMI 3D	<b>Auto</b>	Con discos 3D, las imágenes de reproducción son 3D.
	Apagar	Las imágenes 3D no se reproducen.
3D Notice	<b>Sí</b>	Esto establece si se visualiza o no se visualiza el aviso de 3D cuando se reproducen imágenes 3D.
	No	
Red	Ajuste de dirección IP	Seleccione esto para poner la dirección IP del reproductor y del servidor DNS (página 39).
	Servidor proxy	Establezca solamente el servidor representante si así se lo indica el proveedor de servicios de Internet (página 39).
	Información	Visualiza los valores de la dirección MAC, la dirección IP, la máscara de subred, la entrada predeterminada, el servidor DNS (primario) y el servidor DNS (secundario).
	Test Conexión	Seleccione esto para probar la conexión de la red (página 40).
	Conexión BD-Live	<b>Permitido</b>
Permitido parcialmente		Sólo los discos cuya seguridad ha sido confirmada se pueden conectar a BD-LIVE.
Prohibido		Ningún disco se puede conectar a BD-LIVE.
DLNA	<b>Activar</b>	Seleccione esto cuando conecte a un servidor DLNA.
	Desactivado	Seleccione esto cuando no conecte a un servidor DLNA.
Interfaz	<b>Ethernet</b>	Seleccione cuando use un cable LAN para conectar a la red.
	Inalámbrica	Seleccione cuando conecte sin cables a la red.
Configuración inalámbrica	Haga los ajustes para una conexión a red inalámbrica (página 31).	
Idioma	OSD	available languages Elija un idioma para las visualizaciones en pantalla de entre los idiomas listados.
	Audio	available languages Elija un idioma de entre los listados para establecer el idioma de audio predeterminado para la reproducción de discos BD-ROM y DVD-Vídeo.
	* Con algunos discos puede que no sea posible cambiar al idioma seleccionado.	
	Si se establece un idioma no grabado en el BD/DVD, se establece y reproduce automáticamente uno de los idiomas grabados.	
	Subtít.	available languages Elija un idioma de entre los listados para establecer el idioma de subtítulos predeterminado para la reproducción de discos BD-ROM y DVD-Vídeo.
	* Con algunos discos puede que no sea posible cambiar al idioma seleccionado.	
	Si se establece un idioma no grabado en el BD/DVD, se establece y reproduce automáticamente uno de los idiomas grabados.	
Menú	available languages Elija un idioma de entre los listados para establecer el idioma predeterminado para los menús de discos BD-ROM y DVD-Vídeo.	
* Con algunos discos puede que no sea posible cambiar al idioma seleccionado.		
Si se establece un idioma no grabado en el BD/DVD, se establece y reproduce automáticamente uno de los idiomas grabados.		

	Configuración	Opciones	Explicación
Reproducción	Marca de ángulo	<b>Encender</b>	Seleccione esto para visualizar la marca de ángulo en la pantalla del TV (página 23).
		Apagar	Seleccione esto si no quiere visualizar la marca de ángulo en la pantalla del TV.
	Marca PIP	<b>Encender</b>	Seleccione esto para visualizar la marca PIP en la pantalla del TV.
		Apagar	Seleccione esto si no quiere visualizar la marca PIP en la pantalla del TV.
	Marca de audio secundario	<b>Encender</b>	Seleccione esto para visualizar la marca de audio secundario en la pantalla del TV (página 26).
		Apagar	Seleccione esto si no quiere visualizar la marca de audio secundario en la pantalla del TV.
DivX <sup>®</sup> VOD DRM	Código de Registro	Visualiza el código de registro del reproductor requerido para reproducir archivos DivX VOD (página 9).	
Ajuste de Internet	<b>Permitido</b>	El contenido de Web se puede ver sin introducir contraseña.	
	Permitido parcialmente	Para ver el contenido de Web se tiene que introducir la contraseña.	
	Prohibido	No se puede ver contenido de Web.	
Para que los niños u otras personas no puedan ver el contenido de la Web, seleccione [Permitido parcialmente] o [Prohibido].			
Reproducción automática de disco	<b>Encender</b>	Los discos se reproducen automáticamente después de cargarlos.	
	Apagar	Los discos cargados no empiezan a reproducirse automáticamente.	
Última memoria	<b>Encender</b>	Seleccione esto para guardar el punto en el que paró la reproducción por última vez, incluso después de abrir la bandeja del disco o cambiar al modo de espera.	
	Apagar	Seleccione esto cuando sólo quiera usar la reproducción de visión continua (página 27).	
No se puede utilizar un disco que no admita la función.			
PBC (Control de reproducción)	<b>Encender</b>	Seleccione esto para reproducir Video-CD (versión 2.0) compatible con PBC usando el menú del disco.	
	Apagar	Seleccione esto para reproducir Video-CD (versión 2.0) compatible con PBC sin usar el menú del disco.	
Sistema de Navegador	Empiece a hacer los ajustes usando el menú Setup Navigator. Para conocer detalles, consulte página 19.		
Seguridad	Cambiar Contraseña	Registre (cambie) la contraseña para los ajustes del bloqueo de los padres o para desbloquear y reproducir DVD-Video con el bloqueo de los padres (página 40). La contraseña predeterminada es "0000".	
	Control Paterno	Cambie el nivel del bloqueo de los padres fijado en el reproductor (página 40).	
	Código País	Cambie el código de país/área (página 40).	
Opciones	Salvapantalla	Apagar	El protector de pantalla no está activado.
		<b>1 min</b>	<ul style="list-style-type: none"> <li>El salvapantallas se activará si no se realiza ninguna operación durante más de uno, dos o tres minutos.</li> <li>Durante la operación del protector de pantalla, [SCNSVR] se mostrará en la pantalla del panel frontal.</li> <li>El salvapantallas se puede desactivar con el control remoto.</li> </ul>
		2 min	
		3 min	
	Apagado Automático	<b>Apagar</b>	Seleccione esto si no quiere que la alimentación se desconecte automáticamente.
		10 min	La alimentación se desconectará automáticamente si no se ha realizado ninguna operación durante más de 10, 20 o 30 minutos.
		20 min	
		30 min	
Inicio Rápido	Encender	Seleccione esto para reducir el tiempo necesario para el inicio.	
	<b>Apagar</b>	Seleccione esto para realizar el inicio normal.	
Actualizar	Almacenamiento USB	Seleccione el método de actualizar el software (página 41).	
	Red		
Cargar ajustes predeterminados	Restablecimiento de los ajustes a los ajustes predeterminados en fábrica.		
Información del sistema	Verifique el número de versión del sistema.		
BUDA	Información BUDA	Visualice y establezca los datos de BUDA en el aparato USB conectado (página 40).	
	Configuración de BUDA		

## ❖ Ajuste de vídeo

### 1 Seleccione y establezca Configuración de visualización → Ajuste de Vídeo.

Use ▲/▼ para seleccionar y luego pulse ENTER.

### 2 Seleccione Personalizado.

Use ▲/▼ para seleccionar y luego pulse ENTER.

### 3 Seleccione el elemento y cambie el ajuste.

Use ▲/▼ para seleccionar el elemento y luego use ◀/▶ para cambiar el ajuste. Una vez completado el ajuste, pulse ↵ RETURN para cerrar la pantalla de ajustes.

#### Lista de elementos de ajuste

Elemento	Descripción
Brillo	Seleccione esto para ajustar el brillo de la pantalla del TV.
Saturación	Seleccione esto para ajustar la saturación de la pantalla del TV.
Tono	Seleccione esto para ajustar el balance del color (verde y rojo) de la pantalla del TV.
Contraste	Seleccione esto para ajustar el contraste de la pantalla del TV.
Nitidez	Elija el nivel de nitidez.
CTI (Color Transient Improvement)	Provee imágenes con contornos de colores más claros.

## ❖ Puesta de la dirección IP

### 1 Seleccione y establezca Red → Ajuste de dirección IP → Pantalla siguiente.

Use ▲/▼ para seleccionar y luego pulse ENTER.

### 2 Ponga la dirección IP.

Use ▲/▼/◀/▶ para poner la dirección IP del reproductor o del servidor DNS y luego pulse ENTER.

#### • Config. Dirección IP Auto

**Encender** – La dirección IP del reproductor se obtiene automáticamente. Seleccione esto cuando utilice un enrutador de banda ancha o un módem de banda ancha que tenga una función de servidor DHCP (Dynamic Host Configuration Protocol). La dirección IP del reproductor se asignará automáticamente desde el servidor DHCP.

**Apagar** – La dirección IP del reproductor deberá ponerse manualmente. Use los botones de números (0 a 9) para introducir la dirección IP, la máscara de subred y la entrada predeterminada.

#### ! Aviso

- Para poner la dirección IP se necesita algo de tiempo.

#### ✎ Nota

- Una vez puesta la dirección IP, seleccione [Test Conexión] para verificar que la unidad esté bien conectada.

- Para conocer información de la función del servidor DHCP, consulte las instrucciones de funcionamiento del aparato de la red.

- Puede que necesite contactar con su proveedor de servicios de Internet o con el administrador de la red cuando introduzca la dirección IP manualmente.

## ❖ Selección del servidor representante

Establezca solamente el servidor representante si así se lo indica el proveedor de servicios de Internet.

### 1 Seleccione y establezca Red → Servidor proxy → Pantalla siguiente.

Use ▲/▼ para seleccionar y luego pulse ENTER.

### 2 Seleccione y establezca Usar o No usar en Servidor proxy.

Use ◀/▶ para cambiar y luego pulse ▼.

- **Usar** – Seleccione esto cuando use un servidor representante.
- **No usar** – Seleccione esto cuando no use un servidor representante.

Si ha seleccionado **Usar**, vaya al paso 3.

### 3 Seleccione y establezca Seleccionar Metodo Servidor.

Use ◀/▶ para cambiar y luego pulse ▼.

- **Dirección IP** – Introduzca la dirección IP.
- **Nomb. Servidor** – Introduzca el nombre del servidor.

### 4 Introduzca el Dirección IP o el Nomb. Servidor.

Use los botones de números (0 a 9) para introducir el número si selecciona la dirección IP en el paso 3. Use ◀/▶ para mover el cursor.

Cuando se seleccione Server Name en el paso 3, use los botones de números (0 a 9) para iniciar el teclado de software. Use ahora ▲/▼/◀/▶ para seleccionar caracteres y elementos, y luego pulse ENTER para introducirlos.

### 5 Entrada Numero Puerto.

Pulse ▼ y luego use los botones de números (0 a 9) para introducir el número.

### 6 Pulse ENTER para establecerlo.

## ❖ Visualización de ajustes de red

### ▶ Seleccione y establezca Red → Información → Pantalla siguiente.

Use ▲/▼ para seleccionar y luego pulse ENTER.

Se visualizan los ajustes de la dirección MAC, la dirección IP, la máscara de subred, la entrada predeterminada y el servidor DNS (primario y secundario).

Cuando **Config. Dirección IP Auto** se pone en **Encender** se visualizan los valores obtenidos automáticamente.

#### ✎ Nota

- "0.0.0.0" se visualiza cuando no se ha puesto cada una de las direcciones IP.

## ❖ Prueba de la conexión de red

### ► Seleccione y establezca Red → Test Conexión → Empezar.

Use ▲/▼ para seleccionar y luego pulse **ENTER**.

"La red está bien." se visualiza una vez completado el ajuste. Si se visualiza cualquier otro mensaje, verifique las conexiones y/o los ajustes (páginas 18 y página 39).

## ❖ Cambio a otro idioma durante el ajuste de idiomas

### 1 Seleccione y establezca Idioma.

Use ▲/▼ para seleccionar y luego pulse **ENTER**.

### 2 Seleccione y establezca OSD, Audio, Subtít. o Menú.

Use ▲/▼ para seleccionar y luego pulse **ENTER**.

### 3 Seleccione y establezca el idioma deseado.

Use ▲/▼ para seleccionar y luego pulse **ENTER**.



#### Nota

- Si se establece un idioma no grabado en el BD/DVD, se establece y reproduce automáticamente uno de los idiomas grabados.

## ❖ Borrado de datos que han sido añadidos a BD y datos de aplicación

Use este procedimiento para borrar datos que han sido añadidos a BD (datos descargados con la función BD-LIVE y datos usados con la función BONUSVIEW) y datos de aplicación.



#### Aviso

- Para borrar datos se necesita algo de tiempo.
- No desenchufe el cable de alimentación mientras se borran los datos.

### 1 Seleccione y establezca Opciones → BUDA → Configuración de BUDA.

Use ▲/▼ para seleccionar y luego pulse **ENTER**.

### 2 Seleccione y establezca Fmt buda.

Pulse **ENTER**.

## ❖ Registre o cambie la contraseña

Use este procedimiento para registrar o cambiar el número de código requerido para los ajustes de bloqueo de los padres.

### Acerca de la contraseña predeterminada de esta unidad

La contraseña predeterminada es "0000".

- Esta unidad puede pedirle que introduzca una contraseña cuando cambie la contraseña.
- Si repone esta unidad, su contraseña pasará a ser automáticamente la predeterminada.

### 1 Seleccione y establezca Seguridad → Cambiar Contraseña → Pantalla siguiente.

Use ▲/▼ para seleccionar y luego pulse **ENTER**.

### 2 Introduzca la contraseña.

Use los botones de números (0 a 9) para introducir el número y luego pulse **ENTER** para establecerlo.

Use ◀/▶ para mover el cursor.

### 3 Reintroduzca la contraseña.

Use los botones de números (0 a 9) para introducir el número y luego pulse **ENTER** para establecerlo.

Use ◀/▶ para mover el cursor.

- Para cambiar la contraseña, introduzca la contraseña registrada previamente y luego introduzca la nueva contraseña.



#### Nota

- Le recomendamos anotar la contraseña y no perderla.
- Si ha olvidado la contraseña, vuelva a poner el reproductor en los ajustes predeterminados en la fábrica y registre de nuevo la contraseña (página 42).

## ❖ Cambio del nivel de bloqueo de los padres para ver DVD/BD-ROM

Algunos discos DVD-Video con escenas violentas, por ejemplo, tienen niveles de bloqueo de los padres (verifique las indicaciones en las carátulas, o en otras partes, de los discos). Para restringir la visión de estos discos, ponga el nivel del reproductor a un nivel más bajo que el de los discos.

### 1 Seleccione y establezca Seguridad → Control Paterno → Pantalla siguiente

Use ▲/▼ para seleccionar y luego pulse **ENTER**.

### 2 Introduzca la contraseña.

Use los botones de números (0 a 9) para introducir el número y luego pulse **ENTER** para establecerlo.

Use ◀/▶ para mover el cursor.

### 3 Cambie el nivel.

Use ◀/▶ para cambiar y luego pulse **ENTER** para establecerlo.



#### Nota

- El nivel puede establecerse en Off o entre **Nivel 1** y **Nivel 8**. Cuando se establece en Off no hay restricciones.

## ❖ Cambio del código de país/área

### 1 Seleccione y establezca Seguridad → Código País → Pantalla siguiente.

Use ▲/▼ para seleccionar y luego pulse **ENTER**.

### 2 Introduzca la contraseña.

Use los botones de números (0 a 9) para introducir el número y luego pulse **ENTER** para establecerlo.

Use ◀/▶ para mover el cursor.

### 3 Cambie el código de país/área.

Use ◀▶ para cambiar y luego pulse **ENTER** para establecerlo. Consulte página 45.

## Actualización del software

El software del reproductor se puede actualizar con uno de los métodos indicados más abajo.

- Conectando a Internet.
- Uso de una unidad flash USB.

En el sitio Web de Pioneer se ofrece información de este reproductor. Visite el sitio Web mostrado en la página 5 para actualizar y obtener información de servicio de su reproductor de discos Blu-ray.

### **Aviso**

- No realice las acciones de abajo mientras está actualizándose el software. Hacerlo interrumpirá la actualización y podrá causar fallos en el funcionamiento.
  - Desconexión de un aparato de memoria USB
  - Desconexión del cable de alimentación
  - Pulse el botón de reposición.
- Hay dos procesos para actualizar el software: descarga y actualización. Ambos procesos pueden tardar cierto periodo de tiempo.
- Durante la actualización del software se anulan otras operaciones. Además, el proceso de actualización no se puede cancelar.

### ❖ Actualización de la conexión a Internet

#### 1 Conecte a Internet.

#### 2 Visualice la pantalla Home Menu cuando pare la reproducción.

Pulse  **HOME MENU**.

#### 3 Seleccione y establezca Config. Inicial.

Use ▲/▼ para seleccionar y luego pulse **ENTER**.

#### 4 Seleccione y establezca Opciones → Actualizar → Red → Empezar.

Use ▲/▼ para seleccionar y luego pulse **ENTER**.

#### 5 La actualización empieza.

Pulse **ENTER**.

- La actualización del software pueden tardar cierto periodo de tiempo.
- Cuando termina la actualización, la unidad se reinicia automáticamente.

### ❖ Actualización usando una unidad flash USB

### **Nota**

- Cuando se provea un archivo de actualización en el sitio Web de Pioneer, use su ordenador para descargarlo en una unidad flash USB. Lea atentamente las instrucciones de descarga de archivos de actualización provistas en el sitio Web de Pioneer.
- Guarde el archivo de actualización en el directorio de raíz de la unidad flash USB. No lo guarde dentro de una carpeta.
- No ponga ningún otro archivo que no sea el de actualización en la unidad flash USB.
- Esta unidad es compatible con las unidades flash USB formateadas en FAT32, FAT16 o NTFS. Cuando se formatea una unidad flash USB en su ordenador, hágalo con los ajustes siguientes.
  - Sistema de archivo: FAT32
  - Tamaño de la unidad de asignación: Tamaño de asignación predeterminado
- Guarde sólo el archivo de actualización más reciente en la unidad flash USB.
- No use un cable de extensión USB para conectar una unidad flash USB al reproductor. Usar un cable de extensión USB puede impedir que el reproductor funcione bien.

#### 1 Enchufe la unidad flash USB en la que está guardado el archivo de actualización.

#### 2 Visualice la pantalla Home Menu cuando pare la reproducción.

Pulse  **HOME MENU**.

#### 3 Seleccione y establezca Config. Inicial.

Use ▲/▼ para seleccionar y luego pulse **ENTER**.

#### 4 Seleccione y establezca Opciones → Mejorar → Almacenamiento USB → Empezar.

Use ▲/▼ para seleccionar y luego pulse **ENTER**.

#### 5 La actualización empieza.

Pulse **ENTER**.

- La actualización del software pueden tardar cierto periodo de tiempo.
- Cuando termina la actualización, la unidad se reinicia automáticamente.

## Restablecimiento de todos los ajustes a los ajustes predeterminados en fábrica

- 1 Verifique que la alimentación del reproductor esté conectada.
- 2 Visualice la pantalla Home Menu cuando pare la reproducción.  
Pulse  HOME MENU.
- 3 Seleccione y establezca **Config. Inicial**.  
Use ▲/▼ para seleccionar y luego pulse ENTER.
- 4 Seleccione y establezca **Opciones → Cargar ajustes predeterminados → Próxima Pantalla**.  
Use ▲/▼ para seleccionar y luego pulse ENTER.
- 5 Seleccione y establezca **OK**.  
Use ◀/▶ para seleccionar y luego pulse ENTER.



### Nota

- Después de restablecer todos los ajustes a los ajustes predeterminados en fábrica, use **Sistema de Navegador** para reponer el reproductor (página 19).
- Cuando se deshaga del producto, le recomendamos que restablezca la configuración predeterminada de fábrica para eliminar los datos.

## Conexión de red inalámbrica

### Configuración de red inalámbrica

Para la conexión de red inalámbrica, el reproductor necesita configurarse para la comunicación de red. Este ajuste se puede hacer desde el menú **Instalación**. Haga el ajuste de **NETWORK** de la forma siguiente. Antes de conectar el reproductor a la red es necesario configurar el punto de acceso o el enrutador inalámbrico.

#### ❖ Preparación

Antes de configurar la red inalámbrica necesitará:

- Configurar el punto de acceso o el enrutador inalámbrico.
- Tener en cuenta el SSID y el código de seguridad de la red.



### Nota

- Esta unidad cumple con las normas de Wi-Fi IEEE802.11b/g/n.
- Sólo 2.4 GHz son compatibles para las normas IEEE802.11n.

#### 1 Seleccione **Config. Inicial → Red → Interfaz → Inalámbrica** y pulse ENTER.

- Cuando haga el ajuste inalámbrico por primera vez se visualizará **Configuración inalámbrica**. Vaya al paso 4.
- Cuando haya terminado el ajuste **Inalámbrica**, vaya al paso 2.

#### 2 Seleccione **Config. Inicial → Red → Configuración inalámbrica → Pantalla siguiente** y pulse ENTER.

#### 3 Seleccione **Si** y pulse ENTER para continuar.

Los ajustes de conexión nuevos reponen los ajustes de red actuales.

#### 4 El menú **Configuración inalámbrica** se visualiza.

Use ▲/▼ para seleccionar **Escanear**. Luego seleccione **Próximo** usando el ◀/▶ y pulse ENTER.

#### 5 El reproductor explora todos los puntos de acceso o enrutadores inalámbricos disponibles al alcance y los visualiza como una lista. Use ▲/▼ para seleccionar un punto de acceso o enrutador inalámbrico en la lista, y luego pulse ENTER.

- Si tiene seguridad en su punto de acceso o enrutador inalámbrico, verifique que la clave WEP o WPA que fue introducida en el reproductor concuerde exactamente con la información del enrutador. Necesita introducir el código de seguridad según sea necesario.

#### 6 Cómo introducir el código de seguridad.

1 Seleccione la sección del código de seguridad usando ▲/▼/◀/▶ y pulse ENTER para iniciar el teclado de software.

2 Use ▲/▼/◀/▶ para seleccionar caracteres y elementos, y luego pulse ENTER para introducirlos.

3 Seleccione **abc, ABC o !@#\$** usando ▲/▼/◀/▶ para cambiar a minúsculas, mayúsculas o símbolos.

4 Termine de introducir el código de seguridad seleccionando **Enter** mediante ▲/▼/◀/▶ y pulsando **Enter**.

#### 7 Seleccione **Next** usando ▲/▼/◀/▶ y pulse ENTER. Si se conecta bien, se visualizará el éxito de la conexión y se obtendrá la IP.

#### 8 Pulsando ENTER finaliza Configuración inalámbrica.



### Nota

- El modo de seguridad WEP tiene generalmente 4 claves disponibles en un ajuste de punto de acceso o de enrutador inalámbrico. Si su punto de acceso o enrutador inalámbrico usa la seguridad WEP, introduzca el código de seguridad de la clave "N.º 1" para conectar a su red de casa.
- Un punto de acceso es un aparato que le permite conectar a su red de casa sin cables.



**Escanear** - El reproductor explora todos los puntos de acceso o enrutadores inalámbricos disponibles al alcance y los visualiza como una lista.

**Manual** - Su punto de acceso puede que no emita su nombre de punto de acceso (SSID). Verifique sus ajustes de enrutador a través de su ordenador y ajuste su enrutador para emitir el SSID, o introduzca manualmente el nombre del punto de acceso (SSID) en [Manual].

**Auto** - Si su punto de acceso o enrutador inalámbrico soporta el método de configuración de botón pulsador, seleccione esta opción y pulse el botón pulsador de su punto de acceso o enrutador inalámbrico dentro de 120 cuentas. No necesita saber el nombre del punto de acceso (SSID) ni el código de seguridad de su punto de acceso o enrutador inalámbrico.



#### Nota

- Si no hay servidor DHCP en la red y usted quiere poner manualmente la dirección IP, consulte *Puesta de la dirección IP* en la página 39.

## Configuración WPS (Configuración protegida Wi-Fi)

### Ajuste de conexión WPS

WPS son las siglas de Configuración protegida Wi-Fi. Una norma establecida por el grupo industrial Wi-Fi Alliance para una función que permite hacer ajustes relacionados con la interconexión de aparatos de LAN inalámbrica compatibles, y para hacer encriptaciones con operaciones fáciles.

Esta unidad soporta las configuraciones de botón pulsador y código PIN.

#### PBC (Configuración de botón pulsador)

Los ajustes de conexión se hacen automáticamente pulsando simplemente los botones WPS del aparato de LAN inalámbrica compatible. Ésta es la forma más sencilla de hacer ajustes, y esto es posible cuando el aparato de LAN inalámbrica compatible con WPS está equipado con botón WPS.

#### Introducción de PIN

Los ajustes de conexión se hacen introduciendo el código PIN de 8 dígitos mostrado en la pantalla principal en el punto de acceso que usted seleccionó. Siga las instrucciones mostradas en Conexión usando la configuración del código PIN de la derecha.

Cuando haga ajustes inalámbricos ponga **Config. Inicial** → **Red** → **Interfaz** en **Inalámbrica**.

#### 1 Pulse HOME MENU.

La pantalla **HOME MENU** se visualiza.

#### 2 Use ▲/▼/◀/▶ para seleccionar **Config. Inicial** y luego pulse ENTER.

La pantalla **Config. Inicial** se visualiza.

#### 3 Seleccione **Config. Inicial** → **Red** → **Configuración inalámbrica** → **Pantalla siguiente** y pulse ENTER.

Se visualiza una pantalla de confirmación.

#### 4 Use ◀/▶ para seleccionar **Sí** y luego pulse ENTER.

La pantalla **Configuración inalámbrica** se visualiza.

#### 5 Use ▲/▼ para seleccionar **Auto** y luego pulse ENTER.

La pantalla **WPS (Wi-Fi Protected Setup)** se visualiza.

#### 6 Use ▲/▼ para cambiar entre las pantallas [■PBC] o [■PIN].

Cuando se conecta usando PBC vaya al paso 7.

Cuando se conecta usando PIN vaya al paso 8.

#### 7 Cuando se conecta usando PBC (botón pulsador), en la pantalla [■PBC] use ◀/▶ para seleccionar **Next**, y luego pulse ENTER.

Luego pulse el botón WPS en el punto de acceso dentro de 120 segundos.

#### 8 Cuando conecte usando PIN, confirme el código PIN en la pantalla [■PIN]. Use el cursor ◀/▶ para seleccionar **Próximo** y luego pulse ENTER.

#### 9 Introduzca en el punto de acceso el código PIN que confirmó en el paso 8 anterior.

El método de introducción del código PIN cambia según el aparato LAN usado. Para detalles, consulte el manual de instrucciones que acompaña a su aparato LAN.

# Acerca de cómo salen los formatos de audio digital

Configuración	Bitstream		PCM		Recodificar		
<b>Método de conversión</b>	Sólo sale el audio primario (el sonido principal de películas, etc.). No sale el audio secundario ni el audio interactivo.		El audio primario, el audio secundario y el audio interactivo se convierten en audio PCM y salen simultáneamente. <sup>1</sup>		El audio primario, el audio secundario y el audio interactivo se convierten en audio PCM y luego se convierten de nuevo en audio Dolby Digital o audio DTS y salen simultáneamente. <sup>2</sup>		
<b>Terminales de salida</b>	<b>HDMI OUT Terminal</b>	<b>DIGITAL OUT Terminal</b>	<b>HDMI OUT Terminal</b>	<b>DIGITAL OUT Terminal</b>	<b>HDMI OUT Terminal</b>	<b>DIGITAL OUT Terminal</b>	<b>AUDIO OUTPUT Terminal</b>
<b>Tipo de audio</b>							
<b>Dolby Digital</b>	Dolby Digital	Dolby Digital	PCM 5.1ch				
<b>Dolby Digital Plus</b>	Dolby Digital Plus	Dolby Digital	PCM 7.1ch		Dolby Digital	Dolby Digital	
<b>Dolby TrueHD<sup>3</sup></b>	Dolby TrueHD	Dolby Digital	PCM 7.1ch				
<b>DTS Digital Surround</b>	DTS Digital Surround	DTS Digital Surround	PCM 5.1ch				
<b>DTS-HD High Resolution Audio<sup>3</sup></b>	DTS-HD High Resolution Audio	DTS Digital Surround	PCM 7.1ch		PCM 2 ch <sup>4</sup>	DTS Digital Surround	DTS Digital Surround 2 ch <sup>4</sup>
<b>DTS-HD Master Audio<sup>3</sup></b>	DTS-HD Master Audio	DTS Digital Surround	PCM 7.1ch				
<b>PCM</b>	PCM 7.1ch	PCM 2 ch <sup>4</sup>	PCM 7.1ch		Dolby Digital	Dolby Digital	
<b>AAC</b>	AAC	AAC	PCM 5.1ch		AAC	AAC	
<b>SACD (DSD)<sup>3</sup></b>	DSD <sup>5</sup>	PCM 2 ch <sup>6</sup>	PCM 5.1ch	PCM 2 ch <sup>6</sup>	PCM 5.1ch	PCM 2 ch <sup>6</sup>	2 ch <sup>6</sup>

- En el caso de la función Vista rápida (Vista rápida con audio), la salida de audio será igual a la configuración PCM independientemente de cualquier otra configuración. El canal LFE, sin embargo, no se transmite (5.1 → 5.0, 7.1 → 7.0).
- Si no hay audio secundario ni audio interactivo, dependiendo del disco, las señales puede que salgan sin ser recodificadas.
- La función Vista rápida (Vista rápida con audio) no se puede realizar.
- Para el audio multicanal, el sonido se convertirá en audio de 2 canales para la salida.
- Cuando **Resolución** se establece en **480i** o **480p**, o incluso cuando se establezca en **Auto**, si el aparato conectado no es compatible con 480i/480p, el audio multicanal DSD de SACD se transmitirá dos canales, delantero izquierdo y delantero derecho (página 36).
- Cuando **Salida Audio HDMI** se pone en **Bitstream**, el sonido no sale (página 37).



## Nota

- Dependiendo del disco, el número de canales puede que sea diferente.
- Dependiendo del aparato HDMI conectado, el audio de salida HDMI y el número de canales puede que sea diferente.
- El audio de salida HDMI y el número de canales puede ser diferente cuando **Resolución** se pone en **480i** o **480p**, y también cuando se pone en **Auto** si el aparato conectado sólo es compatible con 480i/480p.
- En los discos BD se graban tres tipos de audio.
  - Audio primario: El sonido principal.
  - Audio secundario: De forma suplementaria se añade un sonido adicional, como comentarios del director, los actores, etc.
  - Audio interactivo: Sonidos tales como "clic" oídos al realizar operaciones. El audio interactivo cambia de un disco a otro.

# Tabla de códigos de idioma y tabla de códigos de países/área

## Tabla de códigos de idiomas

Nombre de idioma, código de idioma, código de entrada

Abkhazian, <b>ab/abk</b> , 0102	French, <b>fr/fra</b> , 0618	Malagasy, <b>mg/mlg</b> , 1307	Slovenian, <b>sl/slv</b> , 1912
Afar, <b>aa/aar</b> , 0101	Galician, <b>gl/glg</b> , 0712	Malay, <b>ms/msa</b> , 1319	Somali, <b>so/som</b> , 1915
Afrikaans, <b>af/af</b> , 0106	Georgian, <b>ka/kat</b> , 1101	Malayalam, <b>ml/mal</b> , 1312	Sotho, Southern, <b>st/sot</b> , 1920
Albanian, <b>sq/sqj</b> , 1917	German, <b>de/deu</b> , 0405	Maltese, <b>mt/mit</b> , 1320	Spanish, <b>es/spa</b> , 0519
Amharic, <b>am/amh</b> , 0113	Greek, <b>el/ell</b> , 0512	Maori, <b>mi/mri</b> , 1309	Sundanese, <b>su/sun</b> , 1921
Arabic, <b>ar/ara</b> , 0118	Guarani, <b>gn/grn</b> , 0714	Marathi, <b>mr/mar</b> , 1318	Swahili, <b>sw/swa</b> , 1923
Armenian, <b>hy/hye</b> , 0825	Gujarati, <b>gu/guj</b> , 0721	Mongolian, <b>mn/mon</b> , 1314	Swati, <b>ss/ssw</b> , 1919
Assamese, <b>as/asm</b> , 0119	Hausa, <b>ha/hau</b> , 0801	Moldavian, <b>mo/mol</b> , 1315	Swedish, <b>sv/swe</b> , 1922
Aymara, <b>ay/aym</b> , 0125	Hebrew, <b>iw/heb</b> , 0923	Nauru, <b>na/nau</b> , 1401	Tagalog, <b>tl/tgl</b> , 2012
Azerbaijani, <b>az/aze</b> , 0126	Hindi, <b>hi/hin</b> , 0809	Nepali, <b>ne/nep</b> , 1405	Tajik, <b>tg/tgk</b> , 2007
Bashkir, <b>ba/bak</b> , 0201	Hungarian, <b>hu/hun</b> , 0821	Norwegian, <b>no/nor</b> , 1415	Tamil, <b>ta/tam</b> , 2001
Basque, <b>eu/eus</b> , 0521	Icelandic, <b>is/isl</b> , 0919	Occitan, <b>oc/oci</b> , 1503	Tatar, <b>tt/tat</b> , 2020
Belarusian, <b>be/bel</b> , 0205	Indonesian, <b>in/ind</b> , 0914	Onya, <b>or/ori</b> , 1518	Telugu, <b>te/tel</b> , 2005
Bengali, <b>bn/ben</b> , 0214	Interlingua, <b>ia/ina</b> , 0901	Oromo, <b>om/orm</b> , 1513	Thai, <b>th/tha</b> , 2008
Bihari, <b>bh/bih</b> , 0208	Interlingue, <b>ie/ile</b> , 0905	Panjabi, <b>pa/pan</b> , 1601	Tibetan, <b>bo/bod</b> , 0215
Bislama, <b>bi/bis</b> , 0209	Inupiaq, <b>ik/ikp</b> , 0911	Persian, <b>fa/fas</b> , 0601	Tigrinya, <b>ti/tir</b> , 2009
Breton, <b>br/bre</b> , 0218	Irish, <b>ga/gle</b> , 0701	Polish, <b>pl/pol</b> , 1612	Tonga (Tonga Islands), <b>to/ton</b> , 2015
Bulgarian, <b>bg/bul</b> , 0207	Italian, <b>it/ita</b> , 0920	Portuguese, <b>pt/por</b> , 1620	Tsonga, <b>ts/tso</b> , 2019
Burmese, <b>my/mya</b> , 1325	Japanese, <b>ja/jpn</b> , 1001	Pushto, <b>ps/pus</b> , 1619	Tswana, <b>tn/tsn</b> , 2014
Catalan, <b>ca/cat</b> , 0301	Javanese, <b>iw/jav</b> , 1023	Quechua, <b>qu/que</b> , 1721	Turkmen, <b>tk/tuk</b> , 2011
Central Khmer, <b>km/khm</b> , 1113	Kalaallit, <b>kl/kal</b> , 1112	Romanian, <b>ro/ron</b> , 1815	Turkish, <b>tr/tru</b> , 2018
Chinese, <b>zh/zho</b> , 2608	Kannada, <b>kn/kan</b> , 1114	Romansch, <b>rm/roh</b> , 1813	Twi, <b>tw/twi</b> , 2023
Corsican, <b>co/cos</b> , 0315	Kashmiri, <b>ks/kas</b> , 1119	Rundi, <b>rw/run</b> , 1814	Ukrainian, <b>uk/ukr</b> , 2111
Croatian, <b>hr/hrv</b> , 0818	Kazakh, <b>kk/kaz</b> , 1111	Russian, <b>ru/rus</b> , 1821	Urdu, <b>ur/urd</b> , 2118
Czech, <b>cs/ces</b> , 0319	Kinyarwanda, <b>rw/kin</b> , 1823	Samoan, <b>sm/smo</b> , 1913	Uzbek, <b>uz/uzb</b> , 2126
Danish, <b>da/dan</b> , 0401	Kirghiz, <b>ky/kir</b> , 1125	Sango, <b>sg/sag</b> , 1907	Vietnamese, <b>vi/vie</b> , 2209
Dutch, <b>nl/nld</b> , 1412	Korean, <b>ko/kor</b> , 1115	Sanskrit, <b>sa/san</b> , 1901	Volapük, <b>vo/vol</b> , 2215
Dzongkha, <b>dz/dzo</b> , 0426	Kurdish, <b>ku/kur</b> , 1121	Scottish Gaelic, <b>gd/gla</b> , 0704	Welsh, <b>cy/cym</b> , 0325
English, <b>en/eng</b> , 0514	Lao, <b>lo/loa</b> , 1215	Serbian, <b>sr/srp</b> , 1918	Western Frisian, <b>fy/fry</b> , 0625
Esperanto, <b>eo/epo</b> , 0515	Latin, <b>la/lat</b> , 1201	Serbo-Croatian, <b>sh/---</b> , 1908	Wolof, <b>wf/wol</b> , 2315
Estonian, <b>et/est</b> , 0520	Latvian, <b>lv/lva</b> , 1222	Shona, <b>sn/sna</b> , 1914	Xhosa, <b>xh/xho</b> , 2408
Finnish, <b>fi/fin</b> , 0609	Lingala, <b>ln/lin</b> , 1214	Sindhi, <b>sd/snd</b> , 1904	Yiddish, <b>ji/yid</b> , 1009
Fijian, <b>fj/fij</b> , 0610	Lithuanian, <b>lt/lit</b> , 1220	Sinhalese, <b>si/sin</b> , 1909	Yoruba, <b>yo/yor</b> , 2515
Faroese, <b>fo/fao</b> , 0615	Macedonian, <b>mk/mkd</b> , 1311	Slovak, <b>sk/slk</b> , 1911	Zulu, <b>zu/zul</b> , 2621

## Tabla de códigos de países/áreas

Nombre de país/área, códigos de país/área, código de entrada

Anguilla, <b>ai</b> , 0109	Estonia, <b>ee</b> , 0505	Luxembourg, <b>lu</b> , 1221	Slovakia, <b>sk</b> , 1911
Antigua and Barbuda, <b>ag</b> , 0107	Finland, <b>fi</b> , 0609	Macedonia, the Former Yugoslav Republic of, <b>mk</b> , 1311	Slovenia, <b>si</b> , 1909
Argentina, <b>ar</b> , 0118	France, <b>fr</b> , 0618	Malaysia, <b>my</b> , 1325	Spain, <b>es</b> , 0519
Armenia, <b>am</b> , 0113	Georgia, <b>ge</b> , 0705	Malta, <b>mt</b> , 1320	Suriname, <b>sr</b> , 1918
Australia, <b>au</b> , 0121	Germany, <b>de</b> , 0405	Mexico, <b>mx</b> , 1324	Sweden, <b>se</b> , 1905
Austria, <b>at</b> , 0120	Greece, <b>gr</b> , 0718	Moldova, Republic of, <b>md</b> , 1304	Switzerland, <b>ch</b> , 0308
Azerbaijan, <b>az</b> , 0126	Greenland, <b>gl</b> , 0712	Monaco, <b>mc</b> , 1303	Taiwan, Province of China, <b>tw</b> , 2023
Bahamas, <b>bs</b> , 0219	Greenada, <b>gd</b> , 0704	Montserrat, <b>ms</b> , 1319	Tajikistan, <b>tj</b> , 2010
Barbados, <b>bb</b> , 0202	Guyana, <b>gy</b> , 0725	Netherlands, <b>nl</b> , 1412	Thailand, <b>th</b> , 2008
Belarus, <b>by</b> , 0225	Haiti, <b>ht</b> , 0820	New Zealand, <b>nz</b> , 1426	Trinidad and Tobago, <b>tt</b> , 2020
Belgium, <b>be</b> , 0205	Hong Kong, <b>hk</b> , 0811	Norway, <b>no</b> , 1415	Tunisia, <b>tn</b> , 2014
Belize, <b>bz</b> , 0226	Hungary, <b>hu</b> , 0821	Pakistan, <b>pk</b> , 1611	Turkey, <b>tr</b> , 2018
Bermuda, <b>bm</b> , 0213	Iceland, <b>is</b> , 0919	Peru, <b>pe</b> , 1605	Turkmenistan, <b>tm</b> , 2013
Brazil, <b>br</b> , 0218	India, <b>in</b> , 0914	Philippines, <b>ph</b> , 1608	Turks and Caicos Islands, <b>tc</b> , 2003
Bulgaria, <b>bg</b> , 0207	Indonesia, <b>id</b> , 0904	Poland, <b>pl</b> , 1612	Ukraine, <b>ua</b> , 2101
Canada, <b>ca</b> , 0301	Ireland, <b>ie</b> , 0905	Portugal, <b>pt</b> , 1620	United Kingdom, <b>gb</b> , 0702
Cayman Islands, <b>ky</b> , 1125	Israel, <b>il</b> , 0912	Puerto Rico, <b>pr</b> , 1618	United States, <b>us</b> , 2119
Chile, <b>cl</b> , 0312	Italy, <b>it</b> , 0920	Romania, <b>ro</b> , 1815	Uruguay, <b>uy</b> , 2125
China, <b>cn</b> , 0314	Jamaica, <b>jm</b> , 1013	Russian Federation, <b>ru</b> , 1821	Uzbekistan, <b>uz</b> , 2126
Colombia, <b>co</b> , 0315	Japan, <b>jp</b> , 1016	Saint Kitts and Nevis, <b>kn</b> , 1114	Venezuela, <b>ve</b> , 2205
Croatia, <b>hr</b> , 0818	Kazakhstan, <b>kz</b> , 1126	Saint Lucia, <b>lc</b> , 1203	Virgin Islands, British, <b>vg</b> , 2207
Cyprus, <b>cy</b> , 0325	Korea, Republic of, <b>kr</b> , 1118	Saint Vincent and the Grenadines, <b>vc</b> , 2203	
Czech Republic, <b>cz</b> , 0326	Kyrgyzstan, <b>kg</b> , 1107	San Marino, <b>sm</b> , 1913	
Denmark, <b>dk</b> , 0411	Latvia, <b>lv</b> , 1222	Singapore, <b>sg</b> , 1907	
Dominica, <b>dm</b> , 0413	Liechtenstein, <b>li</b> , 1209		
Dominican Republic, <b>do</b> , 0415	Lithuania, <b>lt</b> , 1220		

# Información adicional

## Cuidados para el uso

### Desplazamiento del reproductor

Si necesita trasladar esta unidad, saque primero el disco si hay uno introducido, y cierre la bandeja del disco. A continuación, pulse **⏻ STANDBY/ON** para poner la alimentación en espera, comprobando que la indicación **POWER OFF** del visualizador del panel frontal se apague. Espere 10 segundos como mínimo. Para terminar, desconecte el cable de alimentación.

Nunca levante o mueva la unidad durante la reproducción: los discos giran a una velocidad alta y pueden dañarse.

### Lugar de instalación

Seleccione un lugar estable cerca del TV y sistema AV al que esté conectado la unidad.

No ponga el reproductor encima de un TV o monitor a color. Manténgalo alejado de platinas de casetes y otros componentes a los que el magnetismo afecta fácilmente.

Evite los tipos de lugares siguientes:

- Lugares expuesto a la luz solar directa
- Lugares húmedos o mal ventilados
- Lugares demasiado calientes o fríos
- Lugares sometidos a vibraciones
- Lugares donde hay mucho polvo o humo de cigarrillos
- Lugares expuestos al hollín, vapor o calor (en cocinas, etc.)

### ❖ No ponga objetos en la parte superior

No ponga objetos encima del reproductor.

### ❖ No tape los agujeros de ventilación

No use el reproductor encima de una alfombra, cama o sofá, y no lo tape con un paño, etc. De lo contrario se impedirá la disipación térmica y podrían producirse daños.

### ❖ Aleje el reproductor del calor

No ponga el reproductor encima de un amplificador u otro aparato que genere calor. Cuando haga la instalación en un mueble, para evitar el calor generado por el amplificador y otros dispositivos, coloque el reproductor en la estantería de debajo del amplificador siempre que sea posible.

## Desconecte la alimentación cuando no use el reproductor

Dependiendo de las condiciones de las señales de emisión de TV, puede que aparezcan patrones de franjas en la pantalla cuando se encienda el TV estando la alimentación del reproductor activada. Esto no es un fallo del reproductor o TV. Si pasa esto desconecte la alimentación del reproductor. De igual forma pueden producirse ruidos en el sonido de una radio.

## Condensación

Si el reproductor se traslada repentinamente de un lugar frío a una habitación caliente (en invierno, por ejemplo) o si la temperatura de la habitación donde está instalado el reproductor sube repentinamente debido a una calefacción, etc., en el interior del aparato (en las piezas de funcionamiento y en la lente) podrán formarse gotas de agua (condensación). Cuando haya condensación, el reproductor no funcionará bien y la reproducción no será posible. Deje sin funcionar el reproductor a la temperatura ambiental durante 1 ó 2 horas con la alimentación conectada (el tiempo depende de la cantidad de condensación). Las gotas de agua se disiparán y será posible reproducir.

La condensación se puede producir también en el verano si el reproductor se expone a la salida de aire frío de un acondicionador de aire. Si pasa esto, traslade el reproductor a un lugar diferente.

## Limpieza del reproductor

Normalmente, limpie el reproductor con un paño blando. Para eliminar la suciedad difícil de quitar, ponga un poco de detergente neutro diluido en 5 ó 6 partes de agua en un paño blando, escurra bien el paño, páselo por el reproductor y, finalmente, pase un paño seco.

El uso de alcohol, diluyente, bencina o insecticida en el reproductor puede ser la causa de que la pintura y el revestimiento se despeguen. Evite también dejar productos de goma o vinilo en contacto con el reproductor durante mucho tiempo porque se dañará la caja.

Cuando use paños impregnados en productos químicos, etc., lea las instrucciones del paño cuidadosamente.

Desenchufe el cable de alimentación de la toma de corriente cuando limpie el reproductor.

## Cuidados para cuando la unidad se instala en una estantería cerrada con puerta de cristal

No pulse el botón ▲ **OPEN/CLOSE** del control remoto para abrir la bandeja del disco estando la puerta de cristal cerrada. La puerta impedirá el movimiento de la bandeja del disco y la unidad podría dañarse.

## Limpieza de la lente lectora

La lente del reproductor no debería ensuciarse en el uso normal, pero si por alguna razón hay un fallo en su funcionamiento debido a polvo o suciedad, contacte con el centro de servicio autorizado por Pioneer más cercano. Aunque se encuentran a la venta limpiadores de lentes para reproductores, no recomendamos utilizarlos porque podrían dañar la lente.

## Manejo de los discos

No use discos dañados (agrietados o deformados).

No raye la superficie de las señales del disco ni deje que se ensucie.

No meta más de un disco en el reproductor al mismo tiempo.

No pegue papel ni ponga pegatinas en los discos, ni utilice un lapicero, bolígrafo u otro instrumento de escritura de punta fina. Éstos podrían dañar los discos.



### ❖ Para guardar los discos

Guarde siempre los discos en sus cajas y coloque las cajas verticalmente, evitando los lugares expuestos a temperaturas o humedades altas, a la luz solar directa o a temperaturas demasiado bajas.

Asegúrese de leer los avisos incluidos con el disco.

### ❖ Limpieza de discos

Puede que no sea posible reproducir el disco si éste tiene huellas dactilares o está sucio. En este caso, use un paño de limpieza, etc., para pasarlo suavemente por el disco, desde el centro hasta el borde exterior. No use un paño de limpieza sucio.

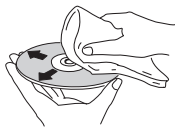

No use bencina, diluyente u otros productos químicos volátiles. No use tampoco aerosoles de discos de vinilo ni productos antiestáticos.

Para la suciedad difícil de quitar, ponga un poco de agua en un paño blando, escúrralo bien, páselo por el reproductor para limpiarlo y finalmente pase un paño seco para quitar la humedad.

### ❖ Discos de formas especiales

Los discos de formas especiales (en forma de corazón, hexagonales, etc.) no se pueden usar en este reproductor. No use nunca discos que puedan dañar el reproductor.



### ❖ Condensación en los discos

Si el disco se traslada repentinamente de un lugar frío a una habitación caliente (en invierno, por ejemplo) puede que se formen gotas de agua (condensación) en la superficie del disco. Los discos no se reproducirán bien si tienen condensación. Limpie cuidadosamente las gotas de agua de la superficie del disco antes de usar el disco.

## 08 Solución de problemas

La operación incorrecta se confunde a menudo con un problema o un fallo de funcionamiento. Si piensa que algo funciona mal con este componente, compruebe los puntos de abajo. Algunas veces, el problema puede estar en otro componente. Inspeccione los otros componentes y los aparatos eléctricos que esté utilizando. Si no se puede corregir el problema después de comprobar los puntos de abajo, pida al servicio de Pioneer autorizado más cercano o a su concesionario que realice el trabajo de reparación.

### Reproducción

Problema	Verificación	Remedio
<ul style="list-style-type: none"> <li>El disco no se reproduce.</li> <li>La bandeja del disco se abre automáticamente.</li> </ul>	<p>¿Se puede reproducir el disco en este reproductor?</p> <p>¿Se puede reproducir el archivo en este reproductor?</p> <p>¿Está rayado el disco?</p> <p>¿Está sucio el disco?</p> <p>¿Hay una pieza de papel o pegatina adherida al disco?</p> <p>¿Está bien colocado el disco en su bandeja?</p> <p>¿Es correcto el número de región?</p>	<ul style="list-style-type: none"> <li>Verifique si el disco se puede reproducir en este reproductor (página 6).</li> <li>Los discos que no han sido finalizados no se pueden reproducir.</li> <li>Verifique si el archivo se puede reproducir en este reproductor (página 9).</li> <li>Verifique que el archivo no esté dañado.</li> </ul> <p>Puede que no sea posible reproducir bien los discos rayados.</p> <p>Limpie el disco (página 47).</p> <p>El disco puede estar deformado y no se puede reproducir.</p> <ul style="list-style-type: none"> <li>Meta el disco con la cara impresa hacia arriba.</li> <li>Ponga correctamente el disco en el hueco de su bandeja.</li> </ul> <p>Vea página 8 para conocer los números de regiones de los discos que se pueden reproducir en este reproductor.</p> <ul style="list-style-type: none"> <li>Elimine la condensación del interior de la unidad (página 46).</li> <li>Dependiendo de cómo fue grabado el disco, el estado del pickup y la compatibilidad entre el disco que está siendo usado y esta unidad, puede que no sea posible reproducir bien el disco.</li> <li>Si el tiempo de grabación es corto, puede que no sea posible reproducir bien el disco.</li> <li>Los discos BD-RE/-R grabados en formatos diferentes de BDMV o BDAV no se pueden reproducir.</li> </ul>
No se visualiza imagen o ésta se visualiza mal.	<p>¿Está bien conectado el cable HDMI?</p> <p>¿Está dañado el cable HDMI?</p> <p>¿Es correcto el ajuste de entrada en el TV o en el amplificador o receptor AV conectado?</p> <p>¿Está bien ajustada la resolución de vídeo de salida?</p> <p>¿Está el reproductor conectado con un cable HDMI que no es un Cable HDMI de alta velocidad (con un cable HDMI estándar)?</p> <p>¿Está conectado un aparato DVI?</p> <p>¿Está bien ajustado <b>Espacio cromático</b>?</p>	<ul style="list-style-type: none"> <li>Conecte correctamente el cable según los aparatos conectados (página 14).</li> <li>Desconecte el cable y luego introdúzcalo firmemente hasta el fondo.</li> </ul> <p>Si el cable está dañado, sustitúyalo por uno nuevo.</p> <p>Lea las instrucciones de uso de los componentes conectados y cambie a la entrada apropiada.</p> <p>Cambie la resolución a la que salen el vídeo y el audio pulsando <b>HDMI</b>.</p> <p>Conecte el reproductor al TV usando un cable HDMI de alta velocidad.</p> <p>La imagen puede no visualizarse bien si está conectado un aparato DVI.</p> <p>Cambie el ajuste a <b>Espacio cromático</b> (página 36).</p>

Problema	Verificación	Remedio
La reproducción se detiene.		<ul style="list-style-type: none"> <li>• La reproducción puede que se detenga si se golpea la unidad o ésta está instalada en un lugar inestable.</li> <li>• La reproducción puede detenerse cuando se conecta o desconecta un aparato USB durante la reproducción. No conecte ni desconecte aparatos USB durante la reproducción.</li> </ul>
La imagen se congela y los botones del panel frontal y del control remoto dejan de funcionar.		<ul style="list-style-type: none"> <li>• Pulse <b>■ STOP</b> para detener la reproducción y luego reiniciela.</li> <li>• Si no puede detenerse la reproducción, pulse <b>⏻ STANDBY/ON</b> en el panel delantero del reproductor para desconectar la alimentación y luego vuelva a conectarla.</li> <li>• Si no se puede desconectar la alimentación (poner en espera) restablezca la unidad. Use una varilla delgada para presionar el botón de reposición en el panel frontal de la unidad principal. La unidad se reinicia y se puede usar ahora.</li> <li>• Puede que no sea posible reproducir bien los discos rayados.</li> </ul>
<ul style="list-style-type: none"> <li>• La imagen se alarga.</li> <li>• La imagen se corta.</li> <li>• No se puede cambiar la relación de aspecto.</li> </ul>	<p>¿Está bien ajustada la relación de aspecto del TV?</p> <p>¿Está bien ajustado <b>Pantalla TV</b>?</p>	<p>Lea el manual de instrucciones del TV y ajuste bien la relación de aspecto del mismo.</p> <p>Ajuste bien <b>Pantalla TV</b> (página 35).</p>
		<p>Cuando salen señales de vídeo con una resolución de 1080/ 50i, 1080/ 50p, 720/50p, 1080/24p, 1080/60i, 1080/60p o 720/60p por el terminal <b>HDMI OUT</b>, éstas pueden salir con una relación de aspecto de 16 9 aunque <b>Pantalla TV</b> se ponga en <b>Panorámica y exploración 4:3</b> (página 35).</p>
La imagen se interrumpe.		<p>La imagen se puede interrumpir cuando se conmuta la resolución de la señal de vídeo grabada. Ponga <b>Resolución</b> en algo diferente de <b>AUTO</b> (página 36).</p>
Hay ruido cuadrado (pixelación) en la pantalla.		<p>Debido a las características de la tecnología de compresión de imagen digital, las imágenes en forma de bloque pueden sobresalir, por ejemplo en escenas de movimiento rápido.</p>
Los subtítulos no se pueden cambiar.		<p>Los subtítulos no se pueden cambiar para discos grabados en un grabador DVD o BD.</p>
<ul style="list-style-type: none"> <li>• No sale sonido.</li> <li>• No sale correctamente el sonido.</li> </ul>	<p>¿Está ajustado al mínimo el volumen?</p> <p>¿Se reproduce el disco a cámara lenta?</p> <p>¿Se reproduce el disco en avance o retroceso rápido?</p> <p>¿Están bien conectados los cables de audio?</p> <p>¿Está dañado el cable de audio?</p> <p>¿Está bien ajustado <b>Salida de audio</b>?</p> <p>¿Están bien establecidos los componentes conectados (amplificador o receptor AV, etc.)?</p> <p>¿Está bien ajustado <b>Salida Audio HDMI</b>?</p> <p>¿Está bien ajustada la resolución de vídeo de salida?</p> <p>¿Está conectado un aparato DVI?</p>	<p>Si el volumen del TV o amplificador AV está al mínimo, súbalo.</p> <p>No sale sonido durante la reproducción a cámara lenta ni durante la exploración en avance o retroceso.</p> <ul style="list-style-type: none"> <li>• Conecte correctamente el cable según los aparatos conectados (página 14).</li> <li>• Introduzca el cable firmemente hasta el fondo.</li> <li>• Si la clavija de conexión o el terminal está sucio, límpielo.</li> </ul> <p>Si el cable está dañado, sustitúyalo por uno nuevo.</p> <p>Ajuste bien <b>Salida de audio</b>, según el aparato conectado (página 36).</p> <p>Lea el manual de instrucciones de los componentes conectados y verifique los ajustes de volumen, entrada, altavoces, etc.</p> <p>Ponga <b>Salida Audio HDMI</b> en <b>Recodificar</b> o <b>PCM</b>. (página 37).</p> <p>Cambie la resolución a la que salen el vídeo y el audio pulsando <b>HDMI</b>.</p> <p>El sonido no saldrá por el terminal <b>HDMI OUT</b> si está conectado un aparato DVI. Conecte el aparato a un terminal <b>DIGITAL OUT</b> o a los terminales <b>AUDIO OUT</b> (página 17).</p>

Problema	Verificación	Remedio
		<ul style="list-style-type: none"> <li>• Para algunos BD, las señales de audio sólo salen por el terminal <b>DIGITAL OUT</b> o por el terminal <b>HDMI OUT</b>.</li> <li>• El sonido puede que no salgan de discos que tengan sonidos que no son señales de audio o que tengan sonido que no es normal.</li> <li>• Cuando se reproducen discos protegidos contra la copia, la imagen y el sonido puede que no salgan bien. Esto no es señal de mal funcionamiento.</li> </ul>
Los canales de audio izquierdo/derecho se invierten o sólo sale sonido de uno de ellos.	¿Están bien conectados los cables de audio?	Verifique si los cables de audio de los canales izquierdo y derecho están invertidos o si el cable de un canal está desconectado (página 17).
No sale el sonido multicanal.	¿Está bien ajustada la salida de audio del amplificador o receptor AV conectado? ¿Está seleccionado el sonido multicanal?	Lea el manual de instrucciones del amplificador o receptor AV conectado y verifique los ajustes de la salida de audio del amplificador o receptor AV. Use la pantalla de menús o <b>AUDIO</b> para cambiar el sonido del disco a multicanal.
Se oye ruido cuando salen señales DTS Digital Audio desde el terminal <b>DIGITAL OUT</b> .	¿Es compatible con DTS Digital Surround el amplificador o receptor AV conectado?	Si conecta un amplificador o receptor AV que no es compatible con DTS Digital Surround al terminal <b>DIGITAL OUT</b> , ponga <b>Salida Digital</b> en <b>PCM</b> (página 36).
Las señales de audio digital de 192 kHz o 96 kHz no pueden salir por el terminal <b>DIGITAL OUT</b> .		<ul style="list-style-type: none"> <li>• El audio protegido por derechos de autor se convierte a 48 kHz o menos antes de la salida.</li> <li>• Ponga <b>Frecuencia de muestreo máxima</b> en <b>96KHz</b> o <b>192KHz</b> (página 36).</li> </ul>
El audio secundario o el audio interactivo no sale.	¿Está bien ajustado <b>Salida Audio HDMI</b> ? ¿Están bien ajustados <b>Salida Digital</b> ?	Cuando se escucha el sonido procedente de un terminal <b>HDMI OUT</b> , ponga <b>Salida Audio HDMI</b> en <b>PCM</b> (página 37). Cuando se escucha el sonido procedente de un terminal <b>DIGITAL OUT</b> , ponga <b>Salida Digital</b> en <b>Recodificar</b> o <b>PCM</b> (página 36).
Después de introducir un disco, <b>Cargando</b> permanece visualizado y la reproducción no empieza.	¿Tiene el disco demasiado archivos grabados?	Cuando introduzca un disco con archivos grabados, dependiendo del número de archivos grabados en el disco, la carga puede tardar muchos minutos.
■ se visualiza en nombres de archivos, etc.		Los caracteres que no se pueden visualizar en este reproductor se visualizan en ■.
Aparece un mensaje indicando poca memoria mientras se reproduce un disco BD-ROM.		<ul style="list-style-type: none"> <li>• Conecte un aparato USB (página 17).</li> <li>• Borre los datos guardados en el aparato USB conectado desde <b>Configuración de BUDA</b> (página 40).</li> </ul>



## Función de control

Problema	Verificación	Remedio
La función de control no funciona.	¿Está bien conectado el cable HDMI?	Para usar la función de control, conecte el TV y el sistema AV (amplificador o receptor AV, etc.) al terminal <b>HDMI OUT</b> (página 14).
	¿Es el cable HDMI que usted está usando un cable HDMI®/TM de alta velocidad?	Use un cable HDMI®/TM de alta velocidad. La función de control puede no funcionar bien si se usa un cable HDMI que no es un cable HDMI®/TM de alta velocidad.
	¿Está conectado este reproductor al TV con un cable HDMI para ver la imagen?	Si las señales de vídeo están saliendo por un terminal que no es el terminal <b>HDMI OUT</b> , la función de control no se activará. Conecte al TV usando un cable HDMI (página 14).
	¿Se ha establecido <b>control en Encender</b> en el reproductor?	Ponga <b>control en Encender</b> en el reproductor (página 37).
	¿Soporta el aparato conectado la función de control?	<ul style="list-style-type: none"> <li>La función de control no funcionará con aparatos de otras marcas que no sean compatibles con la función de control, aunque se conecten usando un cable HDMI.</li> <li>La función de control no funcionará si se conectan aparatos que no soportan la función de control entre el aparato compatible con el control y el reproductor. Véase página 15.</li> <li>Algunas de las funciones puede que no se activen, aunque se conecte a un producto Pioneer compatible con la función de control. Consulte también el manual de instrucciones del aparato conectado.</li> </ul>
¿Está activado el control en el aparato conectado?	<p>Active el control en el aparato conectado. La función de control opera cuando el control se activa para todos los aparatos conectados al terminal <b>HDMI OUT</b>.</p> <p>Una vez finalizadas las conexiones y ajustes de todos los dispositivos, asegúrese de verificar que la imagen del reproductor salga al TV. (Verifique también después de cambiar los aparatos conectados y conectar y/o desconectar los cables HDMI.) Si la imagen del reproductor no está saliendo al TV, la función de control puede que no esté funcionando bien.</p> <p>Para conocer detalles, consulte el manual de instrucciones del aparato conectado.</p>	
¿Están conectados múltiples aparatos?	<p>La función de control puede no funcionar si hay 4 o más reproductores, incluyendo este reproductor, conectados mediante un cable HDMI.</p> <p>Dependiendo del aparato conectado, la función puede que no se active.</p>	

## Red

Problema	Verificación	Remedio
No se puede conectar a la red.		<ul style="list-style-type: none"> <li>Inserte firmemente el cable LAN hasta el fondo (página 18).</li> <li>No conecte usando un cable modular. Use un cable LAN para el terminal LAN (10/100).</li> <li>Verifique que la alimentación del concentrador Ethernet (enrutador con función de concentrador) o del modem esté conectada.</li> <li>Verifique que la alimentación del concentrador Ethernet (enrutador con función de concentrador) o del modem esté conectada.</li> <li>Verifique los ajustes de la red.</li> </ul>
La función BD-L VE (conexión a Internet) no se puede usar.		<ul style="list-style-type: none"> <li>Verifique las conexiones y los ajustes de la red.</li> <li>Conecte un aparato de memoria USB.</li> <li>Elimine datos del aparato de memoria USB.</li> <li>Verifique que el BD-ROM soporte la función BD-LIVE.</li> <li>Pruebe las conexiones (página 40). Si se visualiza "La red está bien", verifique los ajustes del servidor representante en [Config. Inicial] -&gt; [Red] -&gt; [Servidor proxy] -&gt; [Pantalla siguiente] (página 38). También puede que haya un problema con la conexión a Internet. Póngase en contacto con su proveedor.</li> </ul>
La actualización del software es lenta.		Dependiendo de la conexión de Internet y otras condiciones, alguna vez puede ser necesario actualizar el software.

Problema	Verificación	Remedio
Cuando se realiza la prueba <b>Test Conexión</b> se visualiza un mensaje diferente de "La red está bien."	¿Se visualiza "La red falla."?	<ul style="list-style-type: none"> <li>• Verifique que este reproductor y el concentrador Ethernet (o enrutador con funcionalidad de concentrador) estén bien conectados.</li> <li>• Si la dirección IP se obtiene utilizando la función del servidor DHCP, verifique el ajuste y corríjalo en la <b>Información</b> (página 37). Para conocer los detalles de la función del servidor DHCP, consulte las instrucciones de funcionamiento del concentrador Ethernet (o enrutador con funcionalidad de concentrador).</li> <li>• Ponga manualmente la dirección IP.</li> <li>• Verifique la operación y los ajustes de la función del servidor DHCP del concentrador Ethernet (o enrutador con funcionalidad de concentrador). Para conocer los detalles de la función del servidor DHCP, consulte las instrucciones de funcionamiento del concentrador Ethernet (o enrutador con funcionalidad de concentrador).</li> <li>• Si este reproductor ha sido ajustado manualmente, vuelva a poner la dirección IP de este reproductor y de otros componentes.</li> </ul>
	¿Funciona correctamente el concentrador Ethernet (o enrutador con funcionalidad de concentrador)?	<ul style="list-style-type: none"> <li>• Verifique los ajustes y la operación del concentrador Ethernet (o enrutador con funcionalidad de concentrador). Para conocer detalles, vea las instrucciones de funcionamiento del concentrador Ethernet.</li> <li>• Reinicie el concentrador Ethernet (o enrutador con funcionalidad de concentrador).</li> </ul>
Los archivos de audio guardados en componentes de la red como, por ejemplo, un ordenador, no se pueden reproducir.	El componente de audio de la red que ha sido apagado se enciende.	Hay casos en los que no se puede tener acceso a un componente con software de seguridad para Internet instalado. Encienda el componente de audio de la red antes de encender esta unidad.
		Si el cliente es autorizado de forma automática, usted tendrá que introducir de nuevo la información correspondiente. Compruebe si el estado de la conexión está establecido en "Do not authorize".
		Verifique los archivos de audio guardados en el componente conectado a la red.
		Instale Windows Media Player 11 o Windows Media Player 12 en su ordenador.
		Reproduzca archivos de audio grabados en MP3, WAV (LPCM solamente), MPEG-4 AAC o WMA. Note que algunos archivos de audio grabados en estos formatos puede que no se reproduzcan en esta unidad.
	Archivos de audio grabados en MPEG-4 o AAC están siendo reproducidos en Windows Media Player 11 o Windows Media Player 12.	Los archivos de audio grabados en MPEG-4 AAC no se pueden reproducir en Windows Media Player 11 o Windows Media Player 12. Intente usar otro servidor. Consulte el manual de instrucciones suministrado con su servidor.
		Verifique si el componente está siendo afectado por circunstancias especiales o si está en el modo de espera. Intente reiniciar el componente en caso de ser necesario.
		Intente cambiando los ajustes para el componente conectado a la red.
	La carpeta guardada en el componente conectado a la red ha sido eliminada o dañada.	Verifique la carpeta guardada en el componente conectado a la red.
Los archivos de audio guardados en componentes de la red como, por ejemplo, un ordenador, no se pueden reproducir.		Verifique los ajustes de red, los ajustes de seguridad, etc. del ordenador.
La reproducción no empieza.	El componente está actualmente desconectado de esta unidad o del suministro de alimentación.	Verifique si el componente está bien conectado a esta unidad o al suministro de alimentación.

Problema	Verificación	Remedio
El ordenador no está siendo utilizado correctamente.	La dirección IP correspondiente no está bien establecida.	Active la función del servidor DHCP incorporado de su enrutador o configure la red manualmente según el entorno de la misma.  El proceso de configuración automática lleva tiempo. Espere por favor.
No se puede tener acceso a Windows Media Player 11 o Windows Media Player 12.	Usted ha iniciado actualmente la sesión en el dominio a través de su ordenador con Windows 7 instalado.	En lugar de iniciar la sesión en el dominio, inicie la sesión en la máquina local.
La reproducción de video y audio se detiene sin deseirlo o se distorsiona.		Verifique si el archivo de audio fue grabado en un formato compatible con esta unidad. Hasta los archivos de audio considerados como que se pueden reproducir en esta unidad pueden a veces no reproducirse ni visualizarse.  Verifique si la carpeta ha sido dañada o corrompida.
	El cable de LAN está actualmente desconectado.	Conecte bien el cable de LAN.
	Hay un tráfico pesado en la red debido a que se está teniendo acceso a la red desde la misma red.	Use 100BASE-TX para tener acceso a los componentes de la red.
	Hay una conexión enrutada a través de una LAN inalámbrica de la misma red.	<ul style="list-style-type: none"> <li>• Puede que haya una falta de anchura de banda en la banda de 2.4 GHz usada por la LAN inalámbrica. Haga conexiones de LAN con cable no enrutadas a través de una LAN inalámbrica.</li> <li>• Haga la instalación alejada de cualquier aparato que emita ondas electromagnéticas en la banda de 2.4 GHz (hornos de microondas, consolas de juegos, etc.). Si esto no soluciona el problema, deje de usar otros aparatos que emitan ondas electromagnéticas.</li> </ul>

Problema	Verificación	Remedio
No se puede acceder a la red mediante LAN inalámbrica.	Esta unidad, el enrutador de LAN inalámbrica, etc. están demasiado alejados o hay un obstáculo entre ellos.	Mejore el entorno de la LAN inalámbrica tomando medidas tales como acercar la unidad, el enrutador de LAN inalámbrica, etc.
	Hay un horno microondas u otro aparato que genera ondas electromagnéticas cerca del entorno de la LAN inalámbrica.	<ul style="list-style-type: none"> <li>• Use la unidad en un lugar alejado de hornos microondas u otros aparatos que generen ondas electromagnéticas.</li> <li>• Evite usar todo lo posible aparatos que generen ondas electromagnéticas cuando use la unidad con una LAN inalámbrica.</li> </ul>
	Hay múltiples aparatos inalámbricos conectados al enrutador de LAN inalámbrica.	Cuando conecte múltiples aparatos inalámbricos, sus direcciones IP deberán cambiarse.
	Los ajustes de conexión entre la unidad, el enrutador de LAN inalámbrica, etc. no están establecidos correctamente.	Si los ajustes de conexión entre la unidad, el enrutador de LAN inalámbrica, etc. no están establecidos correctamente, los ajustes de conexión deberán hacerse para conectar la unidad, el enrutador de LAN inalámbrica, etc.
	Los ajustes de dirección IP para la unidad, el enrutador de LAN inalámbrica, etc. (incluyendo los ajustes DHCP) no concuerdan.	<ul style="list-style-type: none"> <li>• Verifique los ajustes de dirección IP de la unidad, el enrutador de LAN inalámbrica, etc. (incluyendo el ajuste DHCP).</li> <li>• Si el ajuste DHCP de la unidad está activado, desconecte la alimentación de la unidad y luego vuelva a conectarla. Verifique que la dirección IP de la unidad concuerde con los ajustes del enrutador de LAN inalámbrica, etc.</li> <li>• Si el ajuste DHCP de la unidad está desactivado, ponga una dirección IP que concuerde con la red del enrutador de LAN inalámbrica, etc. Por ejemplo, si la dirección IP del enrutador de LAN inalámbrica es "192.168.1.1", ponga la dirección IP de la unidad en "192.168.1.XXX" (*1), la máscara de subred en "255.255.255.0" y la entrada y DNS en "192.168.1.1".</li> </ul> <p>(*1) Ponga las "XXX" de "192.168.1.XXX" en un número entre 2 y 248 que no esté asignado a otros aparatos.</p>
	El punto de acceso se establece para ocultar la SSID.	En este caso, la SSID puede que no se visualice en la pantalla de la lista de puntos de acceso. Si no se visualiza, ponga la SSID, etc. estableciendo manualmente los ajustes de LAN inalámbrica en el receptor.
	Los ajustes de seguridad del punto de acceso usan la clave WEP de 152 bits de longitud o la autenticación de clave compartida.	La unidad no es compatible con la clave WEP de 152 bits de longitud ni con la autenticación de clave compartida.

Problema	Verificación	Remedio
No puede conectarse con la función Miracast/Wi-Fi Direct.	¿Se muestra la pantalla Modo Miracast/Wi-Fi Direct en el televisor o se muestra [READY] en la ventana de visualización de esta unidad?	Pulse  <b>RETURN</b> en el mando a distancia para cerrar la pantalla Modo Miracast/Wi-Fi Direct. Luego pulse <b>Miracast</b> y realice de nuevo el control desde la pantalla Modo Miracast/Wi-Fi Direct.
	Compruebe del SSID y la contraseña en la pantalla Modo Miracast/Wi-Fi Direct.	Si se realiza una actualización en la pantalla Modo Wi-Fi Direct o se restableció la configuración predeterminada en la unidad, el SSID y la contraseña cambiarán. Especifique el SSID y la contraseña recién establecidos en el aparato portátil.
	¿Es el aparato portátil compatible con Wi-Fi Direct o Miracast?	Solamente se admiten aparatos portátiles compatibles con Wi-Fi Direct o Miracast. Pregunte al fabricante del dispositivo correspondiente si el aparato portátil es compatible con Wi-Fi Direct o Miracast.
		Seleccione [Renovar] en la pantalla Modo Miracast/Wi-Fi Direct y, a continuación, intente conectarse de nuevo. <ul style="list-style-type: none"><li>• Desconecte la alimentación (modo de espera) y vuelva a conectarla.</li><li>• Inserte una varilla delgada en el botón del restablecimiento situado en el lado delantero de la carcasa principal y, a continuación, restablezca la unidad.</li></ul>
Hay una conexión en el aparato portátil pero el vídeo de dicho aparato no se muestra en el televisor (función Miracast).	¿Es el aparato portátil compatible con Miracast?	Solamente se admiten los aparatos portátiles compatibles con Miracast. Pregunte al fabricante del dispositivo correspondiente si el aparato portátil es compatible con Miracast.
El audio o vídeo se interrumpe (distorsiona) cuando se utiliza DRM, Wi-Fi Direct o Miracast.	¿Hay algún horno microondas u otro dispositivo que genere ondas electromagnéticas cerca de la unidad?	Mejore el entorno de la LAN inalámbrica tomando medidas tales como acercar la unidad y los aparatos portátiles, etc.
	¿Están el aparato portátil y la unidad alejados entre sí o hay algún objeto entre ellos?	<ul style="list-style-type: none"><li>• Use la unidad en un lugar alejado de hornos microondas u otros aparatos que generen ondas electromagnéticas.</li><li>• Evite usar todo lo posible aparatos que generen ondas electromagnéticas cuando use la unidad con una LAN inalámbrica.</li></ul> Cuando utilice las funciones LAN inalámbrica, Wi-Fi Direct o Miracast, dependiendo del entorno (interferencias de ondas de radio) existente durante el envío y recepción de una gran cantidad de datos, como por ejemplo archivos de imagen con calidad HD y archivos de audio con calidad WAV 192 kHz/24 bits, las imágenes y el sonido pueden interrumpirse durante la reproducción.

## Otros

Problema	Verificación	Remedio
No se conecta la alimentación.	¿Está bien conectado el cable de alimentación?	<ul style="list-style-type: none"><li>• Enchufe bien el cable de alimentación en la toma de corriente (página 18).</li><li>• Desenchufe el cable de alimentación, espere varios segundos, y luego vuelva a enchufarlo.</li></ul>
La alimentación del reproductor se desconecta automáticamente.	¿Está <b>Apagado Automático</b> en <b>10 min/20 min/30 min</b> ?	Si <b>Apagado Automático</b> se pone en <b>10 min/20 min/30 min</b> , la alimentación del reproductor se desconectará automáticamente si no se realiza ninguna operación durante el tiempo establecido (página 38).
La alimentación del reproductor se conecta automáticamente.	¿Está <b>control</b> en <b>Encender</b> ?	La alimentación del reproductor puede conectarse junto con la alimentación del TV conectado al terminal <b>HDMI OUT</b> . Si no quiere que la alimentación del reproductor se conecte cuando se conecta la alimentación del TV, ponga <b>control</b> en Apagar (página 37).

Problema	Verificación	Remedio
No se puede utilizar esta unidad.		<ul style="list-style-type: none"> <li>• Use dentro de la gama de temperaturas especificadas (página 59).</li> <li>• Si no se puede desconectar la alimentación (poner en espera) restablezca la unidad. Use una varilla delgada para presionar el botón de reposición en el panel frontal de la unidad principal. La unidad se reinicia y se puede usar ahora.</li> </ul>
El reproductor no se puede controlar con el mando a distancia.	¿Utiliza el mando a distancia demasiado lejos del reproductor?	Utilícelo a menos de 7 m del sensor del mando a distancia.
	¿Están agotadas las pilas?	Sustituya las pilas (página 5).
La unidad se calienta durante el uso.		Dependiendo del entorno de uso, la temperatura de la caja de la unidad puede que aumente durante el uso, pero esto no es ningún fallo de funcionamiento y no es necesario preocuparse.
La entrada del TV y del sistema AV conectados cambia automáticamente.	¿Está <b>control</b> en <b>Encender</b> ?	La entrada del TV y del sistema AV (amplificador o receptor AV, etc.) conectados al terminal <b>HDMI OUT</b> puede cambiar automáticamente al reproductor cuando empieza la reproducción en el reproductor o cuando se visualiza la pantalla de menús (Home Media Gallery, etc.). Si no quiere que las entradas del TV y del sistema AV (amplificador o receptor AV, etc.) conectados cambien automáticamente, ponga <b>control</b> en Apagar (página 37).
Los ajustes que yo he hecho han sido borrados.	<ul style="list-style-type: none"> <li>• ¿Ha desconectado el cable de alimentación mientras la alimentación del reproductor estaba activada?</li> <li>• ¿Se ha producido un fallo de alimentación?</li> </ul>	Pulse siempre <b>STANDBY/ON</b> en el panel delantero del reproductor o <b>STANDBY/ON</b> en el mando a distancia, y verifique que <b>POWER OFF</b> se haya apagado en el visualizador del panel delantero del reproductor antes de desconectar el cable de alimentación. Tenga mucho cuidado cuando desconecte el cable de alimentación de otro aparato de la toma de CA porque el reproductor podrá apagarse junto con el aparato.
El aparato USB (almacenamiento externo) no funciona bien con este reproductor.	¿Está bien conectado el aparato USB?	<ul style="list-style-type: none"> <li>• Apague el reproductor y luego vuelva a encenderlo.</li> <li>• Apague el reproductor y luego vuelva a conectar el aparato de memoria externo (página 17).</li> </ul>
	¿Está el aparato USB conectado a través de un cable de extensión?	No use un cable de extensión. El reproductor puede no funcionar bien con él.
	¿Está conectado el aparato de memoria externo al puerto <b>USB</b> a través de un lector de tarjetas de memoria o un concentrador USB?	El aparato de memoria externo puede no funcionar si se conecta al puerto <b>USB</b> a través de un lector de tarjetas de memoria o un concentrador USB.
	¿Tiene particiones múltiples el aparato de memoria externo?	Los aparatos de memoria externos pueden no ser reconocidos si contienen múltiples particiones.
	¿Está protegido contra escritura el aparato de memoria externo?	Apague el reproductor y luego desactive la protección contra escritura.
	¿Es el sistema de archivos del aparato USB FAT32, FAT16 ó NTFS?	Los aparatos USB formateados en el sistema de archivos FAT32, FAT16 ó NTFS se pueden utilizar.
Algunos aparatos de memoria externos pueden no funcionar.		

## ❖ **Ángulo (Múltiples ángulos)**

En los discos BD-ROM o DVD-Video se pueden grabar simultáneamente hasta 9 ángulos de cámara, lo que le permite ver la misma escena desde ángulos diferentes.

## ❖ **Audio interactivo**

Las señales de audio grabadas en los títulos de los BD-ROM. Éstas incluyen, por ejemplo, el sonido clic hecho cuando se utiliza la pantalla de menús.

## ❖ **Audio secundario**

Algunos BD-ROM incluyen series de audio secundario mezclado con series de audio principal. Estas series de audio secundario se llaman "audio secundario". En algunos discos, este audio secundario se graba como audio para vídeo secundario.

## ❖ **AVCHD (Advanced Video Codec High Definition)**

Véase página 8.

## ❖ **BDAV**

En cuanto al formato BD, las especificaciones del formato audiovisual para la grabación de emisiones digitales HD se conoce como BDAV en este reproductor y en este manual de instrucciones.

## ❖ **BD-J**

Véase página 8.

## ❖ **BD-LIVE**

Véase página 8.

## ❖ **BDMV**

En cuanto al formato BD, las especificaciones del formato audiovisual designado para el contenido de películas de alta definición (HD) preempaquetado se conoce como BDMV en este reproductor y en este manual de instrucciones.

## ❖ **BONUSVIEW**

Véase página 7.

## ❖ **Cuadros y campos**

Un cuadro es la unidad de una imagen fija que compone las imágenes en movimiento. Un cuadro consiste en una imagen de líneas impares y en una imagen de líneas pares llamadas campos en señal de vídeo con método de exploración entrelazado (576i, 1080i, etc.).

## ❖ **Deep Color**

Véase página 14.

## ❖ **DHCP (Dynamic Host Configuration Protocol)**

Este protocolo provee parámetros de configuración (dirección IP, etc.) para ordenadores y otros aparatos conectados a la red.

## ❖ **Dirección IP**

Una dirección que identifica un ordenador u otro aparato conectado a Internet o a una red de área local. Esto representa un número en cuatro secciones.

## ❖ **Dirección MAC (Media Access Control)**

Un número de identificación de hardware asignado específicamente a un aparato de red (tarjeta LAN, etc.).

## ❖ **DivX**

Véase página 9.

## ❖ **DNS (Domain Name System)**

Éste es un sistema para asociar nombres de host de Internet con direcciones IP.

## ❖ **Dolby Digital**

Dolby Digital es un formato de audio para grabar el sonido en un máximo de hasta 5.1 canales con una fracción de la cantidad de datos en comparación con las señales de audio de PCM lineal.

## ❖ **Dolby Digital Plus**

Dolby Digital Plus es un formato de audio para medios de alta definición. Basado en Dolby Digital, combina la eficiencia y la flexibilidad para proveer audio multicanal de alta calidad. Con BD-ROM se puede grabar un máximo de 7.1 canales de sonido digital.

## ❖ **Dolby TrueHD**

Dolby TrueHD es un formato de audio que usa la codificación lossless. Con BD-ROM se puede grabar un máximo de 8 canales a 96 kHz/24 bits, o hasta 6 canales a 192 kHz/24 bits.

## ❖ **DRM**

Una tecnología para proteger datos digitales con derechos de autor. Los vídeos, imágenes y audio digitados mantienen la misma calidad aunque se copien o transfieran repetidamente. DRM es una tecnología para restringir la distribución o reproducción de datos digitales sin la autorización del propietario de los derechos de autor.

## ❖ **DSD (Direct Stream Digital)**

El sistema de codificación Digital Audio encontrado en los SACD que expresa las señales de audio mediante la densidad de impulso de datos de un bit.

## ❖ **DTS Digital Surround**

DTS Digital Surround es un formato de audio para grabar señales de audio de 48 kHz/24 bits en 5.1 canales.

## ❖ **DTS-HD High Resolution Audio**

DTS-HD High Resolution Audio es un formato de audio que usa la codificación lossy. Puede grabar 7.1 canales a 96 kHz/24 bits.

## ❖ **DTS-HD Master Audio**

DTS-HD Master Audio es un formato de audio que usa la codificación lossless. Con BD-ROM se puede grabar un máximo de 7.1 canales a 96 kHz/24 bits, o hasta 5.1 canales a 192 kHz/24 bits.

## ❖ **Entrada predeterminada**

Una entrada predeterminada es un aparato de comunicación, como un enrutador, que pasa datos entre redes. Se utiliza para dirigir datos a las redes en las cuales la entrada de destino no está especificada explícitamente.

## ❖ Ethernet

Una norma para redes de áreas locales (LAN) usadas para conectar múltiples ordenadores, etc. en la misma ubicación. Este reproductor soporta 100BASE-TX.

### ❖ Exploración entrelazada

Con este método se visualiza una imagen explorándola dos veces. Las líneas impares se visualizan en la primera pasada y las líneas pares se visualizan en la segunda, para formar una sola imagen (cuadro). La exploración entrelazada se indica en este reproductor y en el manual de instrucciones mediante una "i" tras el valor de la resolución (por ejemplo, 576i).

### ❖ Exploración progresiva

Con este método, una imagen consiste en una sola imagen, sin dividirla en dos imágenes. La exploración progresiva provee imágenes claras sin parpadeo, en particular para imágenes fijas que contienen mucho texto, gráficos y líneas horizontales. La exploración progresiva se indica en este reproductor y en el manual de instrucciones mediante una "p" tras el valor de la resolución (por ejemplo, 576p).

## ❖ HDMI (High-Definition Multimedia Interface)

Véase página 14.

### ❖ Imagen en imagen (P-in-P)

Esta función sirve para superponer vídeo secundario sobre el vídeo principal. Algunos BD-ROM incluyen vídeo secundario, el cual se puede superponer sobre el vídeo principal.

### ❖ Linear PCM

Esto se refiere a las señales de audio que no están comprimidas.

### ❖ Máscara de subred

Ésta se utiliza para identificar qué parte de la dirección IP corresponde a la subred (una red administrada por separado). La máscara de subred se indica como '255.255.255.0'.

### ❖ MPEG (Moving Picture Experts Group)

El nombre de una familia de normas usadas para codificar señales de vídeo y audio en formato comprimido digital. Las normas de codificación de vídeo incluyen MPEG-1 Vídeo, MPEG-2 Vídeo, MPEG-4 Visual, MPEG-4 AVC, etc. Las normas de codificación de audio incluyen MPEG-1 Audio, MPEG-2 Audio, MPEG-2 AAC, etc.

### ❖ Multisesión

La grabación multisesión/multiborde es un método de grabar dos o más sesiones/bordes en un solo disco. Cuando se graban datos en un disco, a la unidad que comprende los datos desde el principio hasta el final de la misma grabación se le llama sesión o borde.

### ❖ Número de puerto

Ésta es una dirección secundaria provista debajo de la dirección IP para conectar simultáneamente a múltiples abonados durante las comunicaciones por Internet.

### ❖ Número de región

Véase página 8.

### ❖ Parental Lock

Véase página 40.

## ❖ Proveedor representante

Éste es un servidor de relevo para asegurar un acceso rápido y unas comunicaciones seguras cuando se conecta a Internet desde una red interna.

### ❖ Vídeo secundario

Algunos BD-ROM incluyen vídeo secundario superpuesto sobre el vídeo principal usando la función imagen en imagen. Estos subvídeos se llaman "vídeo secundario".

### ❖ USB (bus universal en serie)

USB es una norma de la industria para conectar periféricos a PC.

### ❖ VC-1

Un codificador y decodificador de vídeo desarrollado por Microsoft y normalizado por la Society of Motion Picture and Television Engineers (SMPTE). Algunos BD incluyen vídeo codificado en este codificador y decodificador.

### ❖ x.v.Color

Véase página 14.



# Especificaciones

<b>Modelo</b>	BDP-80FD		
<b>Tipo</b>	REPRODUCTOR de Blu-ray 3D™		
<b>Tensión nominal</b>	CA 110 V a 240 V		
<b>Frecuencia nominal</b>	50 Hz/60 Hz		
<b>Consumo de energía</b>	17 W		
<b>Consumo de energía (modo de espera)</b>	0.3 W		
<b>Consumo de energía (inicio rápido/modo espera de red activado)</b>	5 W		
<b>Peso</b>	2.0 kg		
<b>Dimensiones externas (incluyendo partes sobresalientes)</b>	435 mm (An) x 58 mm (Al) x 250 mm (Pr)		
<b>Temperatura de funcionamiento tolerable</b>	+5 °C a +35 °C		
<b>Humedad de funcionamiento tolerable</b>	5 % a 85 % (sin condensación)		
<b>Terminales de salida</b>	<b>HDMI</b>	1 juego, 19 contactos: 5 V, 250 mA	
	<b>Salidas de audio</b>	<b>2 canales (izquierdo/derecho)</b>	
		<b>Nivel de salida de audio</b>	1 juego, toma RCA
		<b>Nivel de salida de audio</b>	200 mVrms (1 kHz, -20 dB)
	<b>Respuesta de frecuencia</b>	4 Hz a 88 kHz (muestreo de 192 kHz)	
<b>Salidas de audio digital</b>	<b>Coaxial</b>	1 juego, toma RCA	
<b>LAN</b>	1 juego, toma Ethernet (10BASE-T/100BASE-TX)		
<b>LAN inalámbrica (antena interna)</b>	Acceso a redes inalámbricas IEEE 802.11n (banda de 2.4 GHz) integradas, compatible con redes Wi-Fi 802.11b/g		
<b>USB</b>	2 juego, tipo A		



## Nota

- Las especificaciones y diseño de este producto están sujetos a cambios sin previo aviso.
- Este producto incorpora tecnología de protección contra la copia que está protegida por patentes de los EE.UU. y otros derechos de propiedad intelectual de Rovi Corporation. La ingeniería inversa y el desmontaje están prohibidos.  
No conecte la unidad a través de una VCR. Las señales de vídeo que pasan a través de VCR pueden ser afectadas por los sistemas de protección de los derechos de autor, y las imágenes se distorsionarán en el televisor.
- Los nombres de corporaciones y productos mencionados aquí son marcas de fábrica o marcas registradas de sus corporaciones respectivas.





To register your product, find the nearest authorized service location, to purchase replacement parts, operating instructions, or accessories, please go to one of following URLs :

Pour enregistrer votre produit, trouver le service après-vente agréé le plus proche et pour acheter des pièces de rechange, des modes d'emploi ou des accessoires, reportez-vous aux URL suivantes :

**In the USA/Aux Etats-Unis**

<http://www.pioneerelectronics.com>

**In Canada/Aux Canada**

<http://www.pioneerelectronics.ca>

5018\_B1\_EnFr

© 2014 PIONEER HOME ELECTRONICS CORPORATION.  
All rights reserved.

© 2014 PIONEER HOME ELECTRONICS CORPORATION.  
Tous droits de reproduction et de traduction réservés.

**PIONEER HOME ELECTRONICS CORPORATION**

1-1, Shin-ogura, Saiwai-ku, Kawasaki-shi, Kanagawa 212-0031, Japan

**PIONEER ELECTRONICS (USA) INC.**

P.O. BOX 1540, Long Beach, California 90801-1540, U.S.A. TEL: (800) 421-1404

**PIONEER ELECTRONICS OF CANADA, INC.**

340 Ferrier Street, Unit 2, Markham, Ontario L3R 2Z5, Canada TEL: 1-877-283-5901, 905-479-4411

**PIONEER EUROPE NV**

Haven 1087, Keetberglaan 1, B-9120 Melsele, Belgium TEL: 03/570.05.11

**PIONEER ELECTRONICS ASIACENTRE PTE. LTD.**

253 Alexandra Road, #04-01, Singapore 159936 TEL: 65-6472-7555

**PIONEER ELECTRONICS AUSTRALIA PTY. LTD.**

5 Arco Lane, Heatherton, Victoria, 3202, Australia, TEL: (03) 9586-6300

**PIONEER ELECTRONICS DE MEXICO S.A. DE C.V.**

Blvd.Manuel Avila Camacho 138 10 piso Col.Lomas de Chapultepec, Mexico, D.F. 11000 TEL: 55-9178-4270

K002\_B3\_En

